

## Systemes pour salle de bains et espaces bien-être



JE  
CONSTRUIS  
SUR  
**LUX ELEMENTS®**  
**2021**

Gamme + Prix restent applicables  
jusqu'au 31 décembre 2021

# Bienvenue chez LUX ELEMENTS



L'entreprise familiale LUX ELEMENTS est spécialisée depuis des années dans la production de mousse dure de polystyrène et sa transformation en **supports stables pour les domaines de la salle de bains et du bien-être.**

La gamme de produits actuelle est basée sur l'invention révolutionnaire du fondateur de la société, monsieur Herbert LUX, qui en 1981 déposait un brevet : « L'original » – un élément porteur en mousse dure pourvu d'une double couche de mortier de contact sur chaque face avec trame en fibre de verre incorporée.

Cet élément porteur en mousse dure se compose d'un noyau en polystyrène expansé (PSE), et produit dans le respect de l'environnement.

À partir de là, l'entreprise n'a eu cesse de se développer et d'étoffer son offre de produits. Aujourd'hui, LUX ELEMENTS propose une large gamme de systèmes complets pour salles de bains et espaces bien-être.

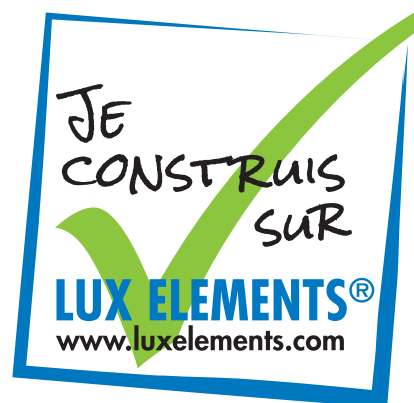

# LUX ELEMENTS® – L'original

Avec d'excellentes propriétés physiques combinées d'une très bonne usinabilité, ce matériau de construction moderne et résistant à l'humidité, offre une grande liberté d'utilisation aux architectes, designers, applicateurs et industriels – que ce soit sous forme de panneaux, de découpes ou d'éléments confectionnés. En cette année anniversaire 2019, l'entreprise peut se targuer de 20 ans de **production de mousse dure sans utiliser de CFC, HCFC, HFC ni d'agents propulseurs CO<sub>2</sub>**.



Ecologique



Qualité  
contrôlée

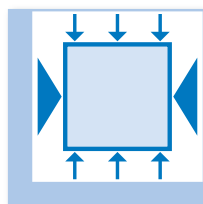

Stable à la  
pression et rigide



Léger

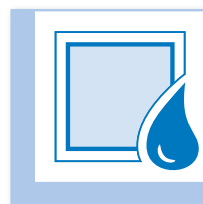

Résistant à  
l'eau



Difficilement  
inflammable

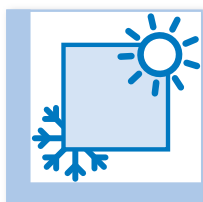

Isolant  
thermique

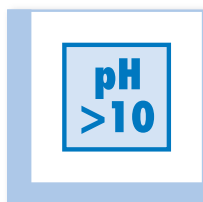

Support sain,  
imputrescible

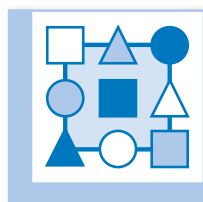

Multitude  
de design



Surface  
alternatives



Economique

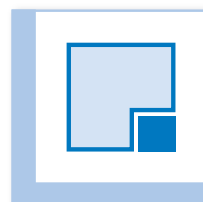

Système  
complet

Vous souhaitez en savoir plus sur ce matériau ?  
Visitez le site [www.original-la-solution.fr](http://www.original-la-solution.fr)

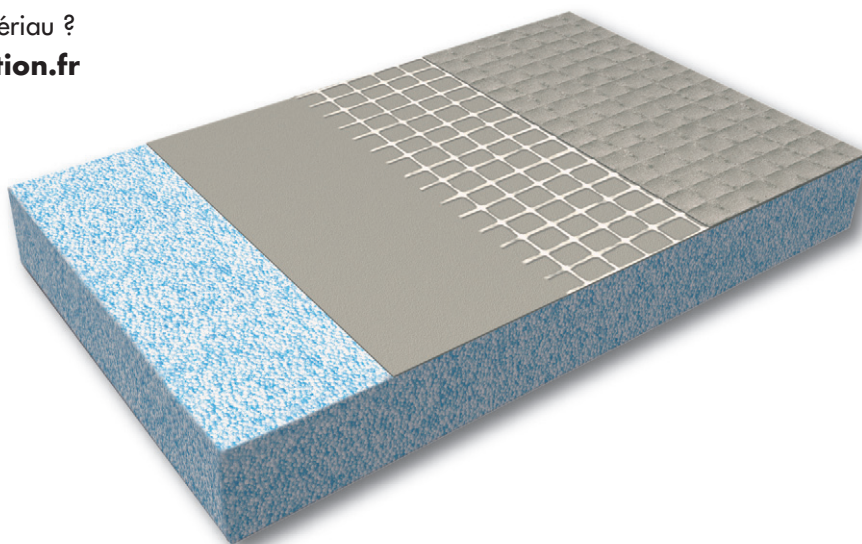

# LUX ELEMENTS – Produits

## ■ Produits standard et matériel de montage

La gamme de produits de LUX ELEMENTS comprend une large palette de pièces façonnées et de kits préfabriqués en matériau porteur en mousse dure dans les produits standards, de dimensions fixes ou en produits sur mesure. Cette offre est complétée par des composants techniques adaptés.

LUX ELEMENTS propose également un vaste assortiment de matériaux de montage pour un travail sûr des éléments porteurs en mousse dure. En font partie les colles, bandes et enduits d'étanchéité, ainsi que les bandes d'armature et les accessoires de montage.

Tous ces produits forment ensemble des **systèmes** pour l'**aménagement** et la **conception de salle de bains** (incl. **receveurs de douche à l'italienne**), ainsi que pour la création d'**espaces bien-être privés et publics**.



## ■ LUX ELEMENTS®-... PLUS – Fabrications sur mesure

Vous ne trouvez pas le modèle désiré dans les produits standards et vous recherchez d'autres dimensions ou une autre forme ? LUX ELEMENTS est en mesure de fabriquer des produits sur mesure. Ces fabrications sur mesure sont disponibles sous la désignation « PLUS ».

Il vous suffit de demander ce que vous désirez. Si le contrôle de la faisabilité est positif, vous recevrez une offre personnalisée.



### Exemples

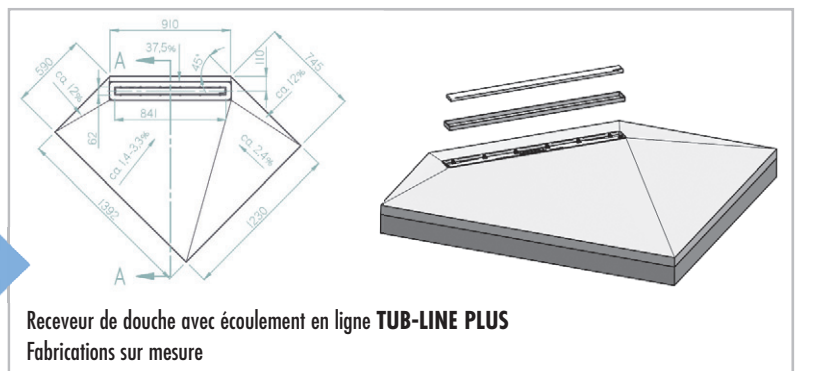
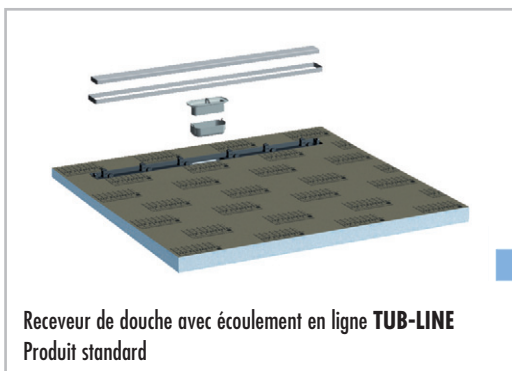
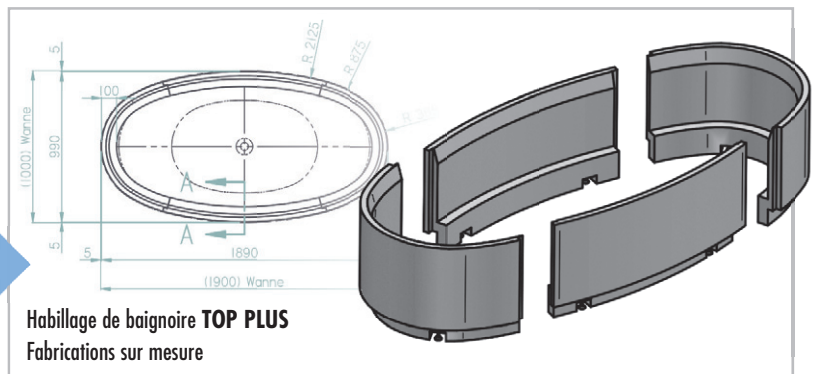
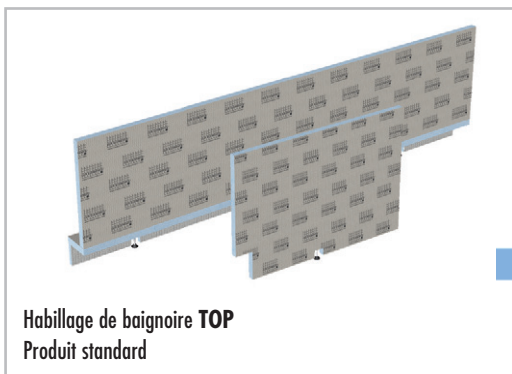
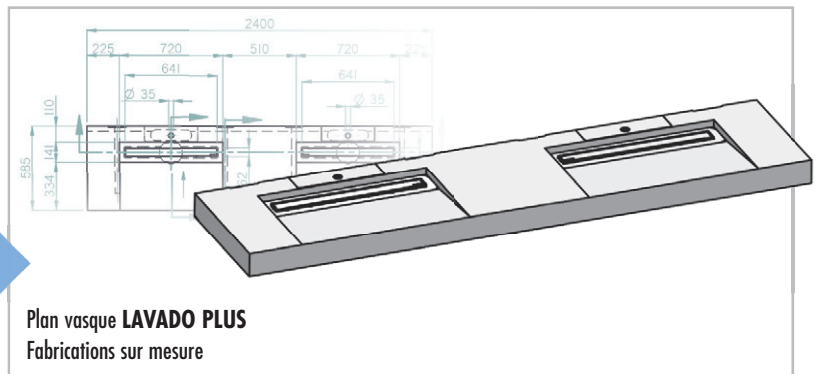
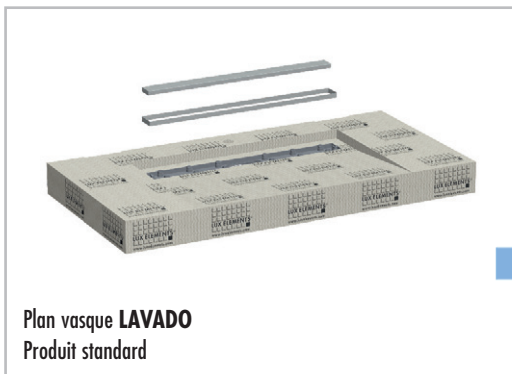

# LUX ELEMENTS – En ligne

## Site web – Informations sur les produits et site de téléchargement

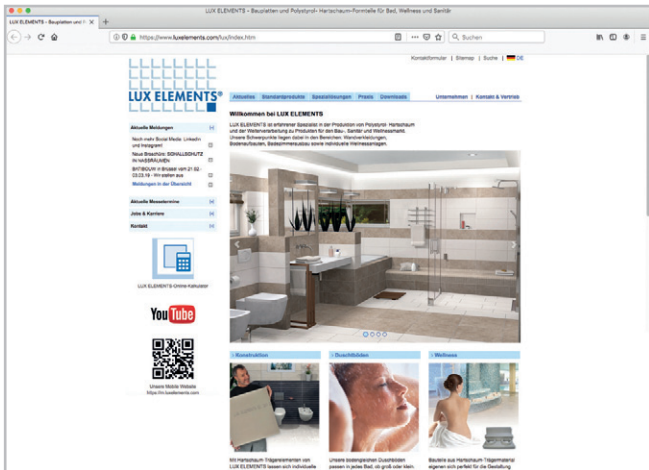

Informations détaillées sur tous nos produits et sur l'entreprise. La rubrique de téléchargement contient des fiches techniques, des instructions de montage, des certificats de contrôle et autres brochures d'information au format PDF.

La page d'accueil présente un lien vers le calculateur en ligne (voir page 7).

[www.luxelements.com](http://www.luxelements.com)



## YouTube – Vidéos sur les produits et le montage

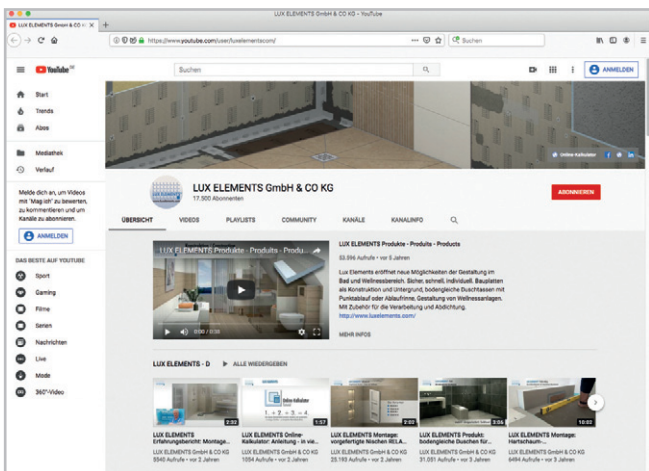

Informations claires sur de nombreux produits, structurées en playlists. Le large répertoire de vidéos de montage explique pas à pas à quel point le montage des éléments porteurs en mousse dure LUX ELEMENTS® est simple et rapide :

[www.youtube.com/user/luxelementscom](http://www.youtube.com/user/luxelementscom)



## Médias sociaux – Actualités et photos

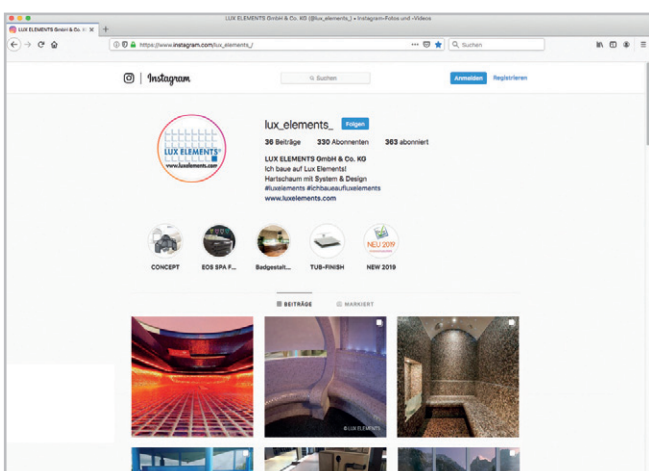

Les médias sociaux de LUX ELEMENTS vous tiennent informés sur les salons, les événements clients, les produits, les anniversaires et bien plus encore. Abonnez-vous à nos pages d'entreprise et laissez-vous surprendre !

Facebook



Instagram



LinkedIn



## ■ Calculateur en ligne – Devis en ligne : Déterminez votre projet

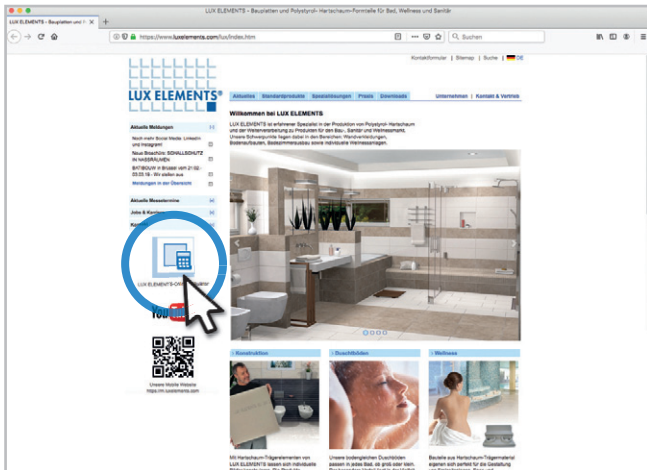

... plus facile et rapide que jamais.

Liste complète des matériaux nécessaires en quelques étapes seulement grâce à la calculatrice en ligne – gratuitement et sans engagement.

Rendez-vous sur [www.luxelements.com](http://www.luxelements.com) et cliquez sur l'icône ...



- Sélectionner la catégorie ...
- Répondre aux questions ...
- Etape par étape jusqu'au résultat ...

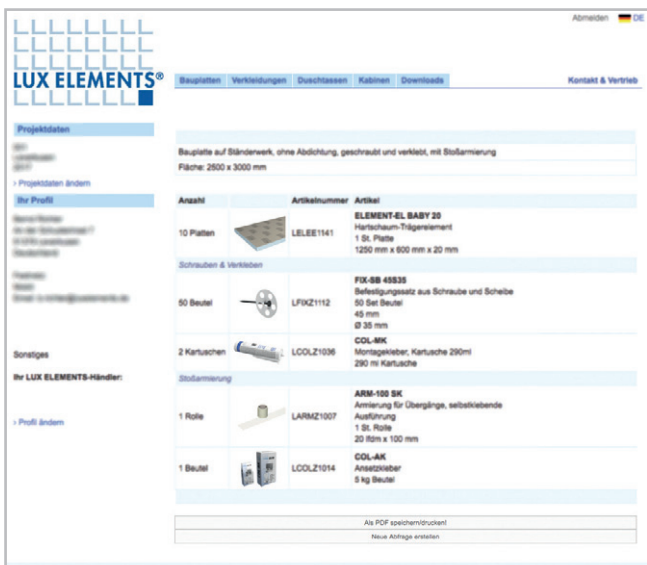

- Créer la liste ...
- Terminé !



# LUX ELEMENTS – Systèmes pour salle de bains et espaces bien-être

---



**Aménagement de  
salle de bains**

**Salle de bains**



**Conception de  
salle de bains**



**Receveurs  
de douche**

**Espaces bien-être**



**Home Spa**



**Installations de  
bien-être**



**Panneau polyvalent mural et sol** – LUX ELEMENTS®-ELEMENT /  
**Jeux de fixations et chevilles** – LUX ELEMENTS®-FIX / **Colles** – LUX ELEMENTS®-COL /  
**Bandes et enduits d'étanchéité** – LUX ELEMENTS®-DRY /  
**Bandes d'armature** – LUX ELEMENTS®-ARM / **Accessoires de montage** – LUX ELEMENTS®-MONT

**Systèmes pour :  
Aménagement de  
salle de bains**

à partir de la page 10

**Habillage d'installations** – LUX ELEMENTS®-TEC / **Habillages de baignoires** – LUX ELEMENTS®-TOP /  
**Plans vasques suspendu** – LUX ELEMENTS®-LAVADO / **Baignoires** – LUX ELEMENTS®-RELAX-BW /  
**Niches** – LUX ELEMENTS®-RELAX-NI / **Banquettes** – LUX ELEMENTS®-RELAX-BA /  
**Cloisons de séparation** – LUX ELEMENTS®-RELAX-TW, LUX ELEMENTS®-RELAX-RSE-H/-A /  
**Éléments décoratifs** – LUX ELEMENTS®-DECO

**Systèmes pour :  
Conception de  
salle de bains**

à partir de la page 26

**Écoulement en un point** – LUX ELEMENTS®-TUB / **Écoulement en ligne** – LUX ELEMENTS®-TUB-LINE /  
**Éléments support et accessoires de montage** – LUX ELEMENTS®-TUB-U / LUX ELEMENTS®-TUB-KIT /  
**Autres domaines d'application** – LUX ELEMENTS®-TUB-PL, LUX ELEMENTS®-TUB-PUMP, LUX ELEMENTS®-TUB-WALL

**Systèmes pour :  
Receveurs  
de douche**

à partir de la page 48

**Cabine hammam standard** – LUX ELEMENTS®-MODUL-CAB /  
**Douches** – LUX ELEMENTS®-RELAX-RD / -RELAX-SD / -RELAX-RSE

**Systèmes pour :  
Home Spa**

à partir de la page 106

**Hammam sur mesure** – LUX ELEMENTS®-CONCEPT /  
**Installations de douches** – SHOWER / **Pédiluves et piscines** – POOLS / **Mobilier** – FURNITURE

**Systèmes pour :  
Installations de  
bien-être**

à partir de la page 118

# LUX ELEMENTS – Systèmes pour salle de bains et espaces bien-être

## Aménagement de salle de bains

Vous trouverez ici tous les produits LUX ELEMENTS pour l'aménagement d'une salle de bains, ce qui inclut notamment la réalisation de supports pour carrelages, panneaux ou enduits sur murs et sols, ainsi que les travaux d'habillage, d'étanchéité, de construction et d'isolation.

L'aménagement de la salle de bains est la base des travaux de conception complémentaires (à partir de la page 26).



# Aménagement de salle de bains – Sommaire



## Panneau polyvalent mural et sol

Panneau polyvalent – ELEMENT-EL .....	12
Maniable sur chantier – panneau de construction Baby ELEMENT .....	12
Panneau de construction pré-rainuré – ELEMENT-SL/SQ .....	14
Panneau de construction multi-fonctions – ELEMENT-VK .....	14



## Jeux de fixation et chevilles

Cheville à frapper en plastique – FIX-KSD .....	16
Cheville à frapper – FIX-FID .....	16
Cheville spéciale à visser – FIX-SD .....	16
Jeu de fixations, vis et rondelle – FIX-HS/-SB .....	16
Support plastique rigide – FIX-PRO-MAK .....	16



## Colles

Primaire – COL-HSV .....	18
Mortier colle flexible – COL-FLEX .....	18
Colle d'application – COL-AK .....	18
Colle de montage – COL-MK .....	18



## Bandes et enduits d'étanchéité

Bande d'étanchéité – DRY-DB .....	20
Membrane d'étanchéité – DRY-DF .....	20
Platine avec zone dilatable – DRY-DBDZM .....	20
Bande d'étanchéité pour ELEMENT-VK – DRY-DBV .....	20
Protection contre les coupures – DRY-SB .....	20
Enduit d'étanchéité – DRY-ASK .....	20

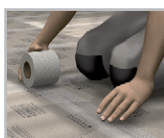

## Bandes d'armature

Bandes d'armature – ARM .....	22
-------------------------------	----



## Accessoires de montage

Accessoires de montage – MONT-UNI et -H .....	24
Ajustement d'habillages de baignoires – MONT-TOPFIX .....	24
Mise en place de trappes de visite d'habillages de baignoires – MONT-TOPREV .....	24



## Panneau polyvalent ELEMENT-EL

- Support insensible à l'humidité
- Parois étanches de douches privatives
- Fiable au mur et sur le sol
- Créativité de conception
- Résistant à l'eau et support sain, imputrescible

### Domaines d'application

Épaisseurs minces jusqu'à 30 mm max.:

- 4 et 6 mm: p.ex. égalisation de mur
- 10, 12 et 20 mm: habillage d'ossature
- dès 30 mm: pose sur plots de colle

Épaisseurs plus épaisses de 30 à 100 mm:

- Habiller
- Construire
- Isoler

### Palettes mixtes ELEMENT-EL MIX

- Palettes mixtes panachées pour optimiser les commandes et la manipulation
- Disponibilité immédiate car il s'agit d'articles standard
- Optimisé pour des applications standard, par ex. pour l'égalisation des murs



## Maniable sur chantier

### Le panneau de construction Baby ELEMENT

- Le « Panneau maniable » de demi-longueur de 1250 mm
- Facilité d'accès dans des espaces étroits
- Chargement adapté à tous types de véhicules
- Format pratique pour un montage aisé dans des espaces étroits ou mansardés
- Adapté pour des applications au sol

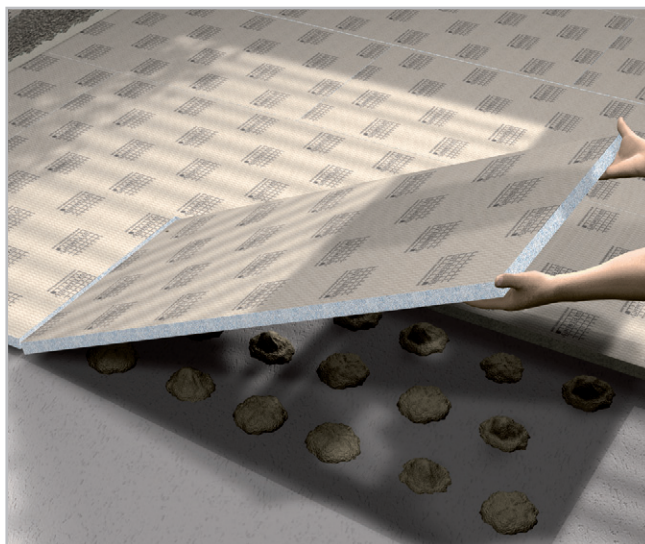

■ DONNEES PRODUITS – LUX ELEMENTS®-ELEMENT

Données emballage page 153 · Calcul en ligne page 7 · \* conforme à la norme DIN 18534

NUMERO D'ARTICLE	DESIGNATION D'ARTICLE / DESCRIPTION D'ARTICLE	FORMATS NOMINAUX/DIMENSIONS LONGUEUR x LARGEUR x EPAISSEUR	UNITE	PRIX/ UNITE €
------------------	---	--	-------	---------------

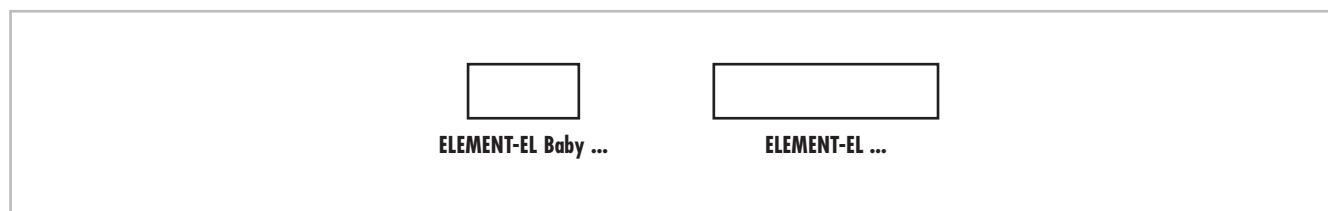

	LELEE1116	ELEMENT-EL Baby 4*, élément en mousse dure, prêt à carreler	1250 x 600 x 4 mm	m <sup>2</sup>	
	LELEE1117	ELEMENT-EL Baby 6*, élément en mousse dure, prêt à carreler	1250 x 600 x 6 mm	m <sup>2</sup>	
	LELEE1118	ELEMENT-EL Baby 10*, élément en mousse dure, prêt à carreler	1250 x 600 x 10 mm	m <sup>2</sup>	
	LELEE1135	ELEMENT-EL Baby 12*, élément en mousse dure, prêt à carreler	1250 x 600 x 12 mm	m <sup>2</sup>	
	LELEE1141	ELEMENT-EL Baby 20*, élément en mousse dure, prêt à carreler	1250 x 600 x 20 mm	m <sup>2</sup>	
	LELEE1142	ELEMENT-EL Baby 30*, élément en mousse dure, prêt à carreler	1250 x 600 x 30 mm	m <sup>2</sup>	
	LELEE1143	ELEMENT-EL Baby 40*, élément en mousse dure, prêt à carreler	1250 x 600 x 40 mm	m <sup>2</sup>	
	LELEE1144	ELEMENT-EL Baby 50*, élément en mousse dure, prêt à carreler	1250 x 600 x 50 mm	m <sup>2</sup>	
	LELEE1145	ELEMENT-EL Baby 80*, élément en mousse dure, prêt à carreler	1250 x 600 x 80 mm	m <sup>2</sup>	
	LELEE1146	ELEMENT-EL Baby 100*, élément en mousse dure, prêt à carreler	1250 x 600 x 100 mm	m <sup>2</sup>	
	LELEE1119	ELEMENT-EL 10*, élément en mousse dure, prêt à carreler	2500 x 600 x 10 mm	m <sup>2</sup>	
	LELEE1131	ELEMENT-EL 12*, élément en mousse dure, prêt à carreler	2500 x 600 x 12 mm	m <sup>2</sup>	
	LELEE1120	ELEMENT-EL 20*, élément en mousse dure, prêt à carreler	2500 x 600 x 20 mm	m <sup>2</sup>	
	LELEE1121	ELEMENT-EL 30*, élément en mousse dure, prêt à carreler	2500 x 600 x 30 mm	m <sup>2</sup>	
	LELEE1123	ELEMENT-EL 40*, élément en mousse dure, prêt à carreler	2500 x 600 x 40 mm	m <sup>2</sup>	
	LELEE1122	ELEMENT-EL 50*, élément en mousse dure, prêt à carreler	2500 x 600 x 50 mm	m <sup>2</sup>	
	LELEE1133	ELEMENT-EL 80*, élément en mousse dure, prêt à carreler	2500 x 600 x 80 mm	m <sup>2</sup>	
	LELEE1137	ELEMENT-EL 100*, élément en mousse dure, prêt à carreler	2500 x 600 x 100 mm	m <sup>2</sup>	
	LELEEMIX1000	ELEMENT-EL BABY MIX 1*, palette mixte à base d'éléments porteurs en mousse dure, composée de: 30 m <sup>2</sup> /40 Pièces EL Baby 4, 30 m <sup>2</sup> /40 Pièces EL Baby 6, 15 m <sup>2</sup> /20 Pièces EL Baby 10		Kit	
	LELEEMIX2000	ELEMENT-EL MIX 1*, palette mixte à base d'éléments porteurs en mousse dure, composée de: 33 m <sup>2</sup> /22 pièces EL 10, 33 m <sup>2</sup> /22 pièces EL 30, 9 m <sup>2</sup> /6 pièces EL 40		Kit	
	LELEEMIX2001	ELEMENT-EL MIX 2*, palette mixte à base d'éléments porteurs en mousse dure, composée de: 30 m <sup>2</sup> /20 pièces EL 10, 30 m <sup>2</sup> /20 pièces EL 30, 15 m <sup>2</sup> /10 pièces EL 50		Kit	
	LELEEMIX2002	ELEMENT-EL MIX 3*, palette mixte à base d'éléments porteurs en mousse dure, composée de: 30 m <sup>2</sup> /20 pièces EL 10, 30 m <sup>2</sup> /20 pièces EL 20, 15 m <sup>2</sup> /10 pièces EL 30		Kit	
	LELEEMIX2003	ELEMENT-EL MIX 4*, palette mixte à base d'éléments porteurs en mousse dure, composée de: 45 m <sup>2</sup> /30 pièces EL 20, 24 m <sup>2</sup> /16 pièces EL 30, 6 m <sup>2</sup> /4 pièces EL 50		Kit	



LUX ELEMENTS réalise des fabrications sur mesure pour ELEMENT.

Ces fabrications se rapportent à des dimensions, épaisseurs, formes etc. Vous trouverez de plus amples infos à la page 5.



Pour plus d'informations sur ELEMENT voir [www.luxelements.com](http://www.luxelements.com).

Fiches techniques, instructions de montage, certificats de contrôle et autres brochures sous «Téléchargement», vidéos sous «La pratique» et sur YouTube.

**LUX ELEMENTS®-ELEMENT-SL/SQ**

Support conforme aux normes, sans autre étanchéité, pour espace douche privé au sens de la norme DIN 18534



**LUX ELEMENTS®-ELEMENT-VK**

Étanchéité conforme aux normes pour zones fortement sollicitées au sens de la norme DIN 18534, partie 6



**Panneau de construction pré-rainuré  
ELEMENT-SL/SQ**

- Éléments porteurs en mousse dure pré-rainurés en usine, avec rainures longitudinales (SL) ou latérales (SQ)
- Aménagement flexible, rapide et propre de formes rondes, par ex. des cloisons arrondies



**Panneau de construction multi-fonctions  
ELEMENT-VK**

- Panneau de construction étanchéifié en usine (Panneau d'étanchéité AIV-P) et avec des propriétés de pare-vapeur
- Combine tous les avantages du panneau de construction universel ELEMENT-EL avec ceux d'une étanchéité
- Également disponible en panneau **Baby** («Panneau maniable») de demi-longueur de 1250 mm (voir page 12)  
Le panneau de construction Baby ELEMENT
- Matériel de montage adéquats, par ex. bandes d'étanchéité, angles intérieurs et extérieurs, voir page 20



**Domaines d'application**

Dans les locaux humides où une étanchéité est nécessaire:

- Sur mur existant
- Visser sur ossature bois ou métallique
- Sur sol

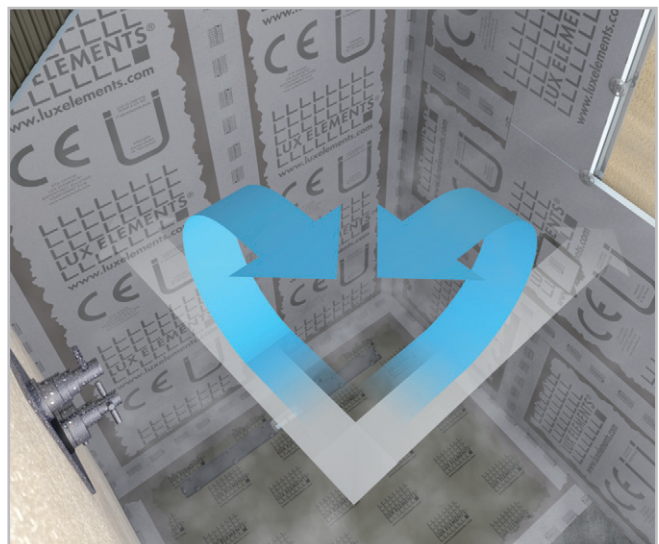

ETA-13/0238  
LUX ELEMENTS®  
WATERTIGHT SOLUTION  
COMPONENT 3.1/8  
www.luxelements.com  
0799-CPR-130 - Nr LEWS2013

■ DONNEES PRODUITS – LUX ELEMENTS®-ELEMENT

Données emballage page 153 · Calcul en ligne page 7 · \* conforme à la norme DIN 18534

NUMERO D'ARTICLE	DESIGNATION D'ARTICLE / DESCRIPTION D'ARTICLE	FORMATS NOMINAUX/DIMENSIONS LONGUEUR x LARGEUR x EPAISSEUR	UNITE	PRIX/ UNITE €
------------------	---	--	-------	---------------

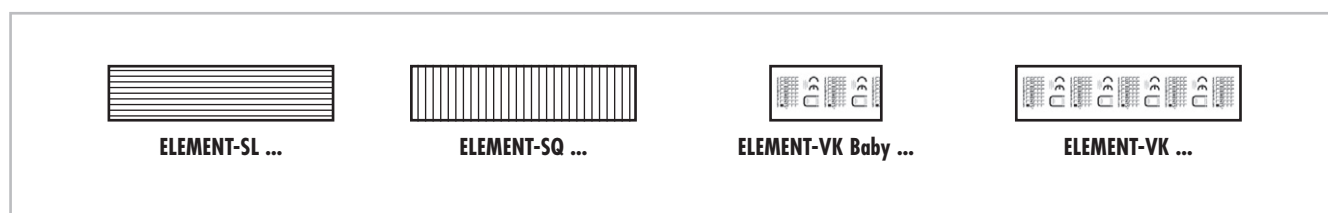

	<b>LELEE2001</b>	<b>ELEMENT-SL 30*</b> , élément en mousse dure, avec rainures longitudinales	2500 x 600 x 30 mm	m <sup>2</sup>	
	<b>LELEE2003</b>	<b>ELEMENT-SL 50*</b> , élément en mousse dure, avec rainures longitudinales	2500 x 600 x 50 mm	m <sup>2</sup>	
	<b>LELEE2002</b>	<b>ELEMENT-SQ 30*</b> , élément en mousse dure, avec rainures latérales	2500 x 600 x 30 mm	m <sup>2</sup>	
	<b>LELEE2004</b>	<b>ELEMENT-SQ 50*</b> , élément en mousse dure, avec rainures latérales	2500 x 600 x 50 mm	m <sup>2</sup>	
	<b>LELEE3009</b>	<b>ELEMENT-VK Baby 6*</b> , élément en mousse dure, étanche et pare-vapeur par natte intégrée sous forme de panneau	1250 x 600 x 6 mm	m <sup>2</sup>	
	<b>LELEE3010</b>	<b>ELEMENT-VK Baby 12*</b> , élément en mousse dure, étanche et pare-vapeur par natte intégrée sous forme de panneau	1250 x 600 x 12 mm	m <sup>2</sup>	
	<b>LELEE3011</b>	<b>ELEMENT-VK Baby 20*</b> , élément en mousse dure, étanche et pare-vapeur par natte intégrée sous forme de panneau	1250 x 600 x 20 mm	m <sup>2</sup>	
	<b>LELEE3012</b>	<b>ELEMENT-VK Baby 30*</b> , élément en mousse dure, étanche et pare-vapeur par natte intégrée sous forme de panneau	1250 x 600 x 30 mm	m <sup>2</sup>	
	<b>LELEE3013</b>	<b>ELEMENT-VK Baby 50*</b> , élément en mousse dure, étanche et pare-vapeur par natte intégrée sous forme de panneau	1250 x 600 x 50 mm	m <sup>2</sup>	
	<b>LELEE3001</b>	<b>ELEMENT-VK 12*</b> , élément en mousse dure, étanche et pare-vapeur par natte intégrée sous forme de panneau	2500 x 600 x 12 mm	m <sup>2</sup>	
	<b>LELEE3002</b>	<b>ELEMENT-VK 20*</b> , élément en mousse dure, étanche et pare-vapeur par natte intégrée sous forme de panneau	2500 x 600 x 20 mm	m <sup>2</sup>	
	<b>LELEE3005</b>	<b>ELEMENT-VK 50*</b> , élément en mousse dure, étanche et pare-vapeur par natte intégrée sous forme de panneau	2500 x 600 x 50 mm	m <sup>2</sup>	



LUX ELEMENTS réalise des fabrications sur mesure pour ELEMENT.

Ces fabrications se rapportent à des dimensions, épaisseurs, formes etc. Vous trouverez de plus amples infos à la page 5.



Pour plus d'informations sur ELEMENT voir [www.luxelements.com](http://www.luxelements.com).

Fiches techniques, instructions de montage, certificats de contrôle et autres brochures sous «Téléchargement», vidéos sous «La pratique» et sur YouTube.

### Jeux de fixation et chevilles

#### FIX

Système de kits et accessoires de fixation et de chevilles pour éléments porteurs en mousse dure LUX-ELEMENTS® :

##### Cheville à frapper en plastique – FIX-KSD

- Pour la fixation d'éléments porteurs en mousse dure LUX ELEMENTS® sur mur intérieur
- Préforage de 8 mm
- Profondeur d'ancrage : 30–50 mm

##### Cheville à frapper – FIX-FID

- Préforage de 8 mm
- Profondeur d'ancrage : minimum 50 mm
- Attention : fixation garantie uniquement sur support ferme. La partie qui s'écarte sur 50 mm doit absolument reposer dans un support stable car seul l'écartement de la cheville garantit la fixation.

##### Cheville spéciale à visser – FIX-SD

- Pour l'assemblage d'éléments porteurs en mousse dure LUX ELEMENTS® entre eux
- Type d'embouts PH3/PH2/PR2.
- Attention : régime bas et un couple moyen

##### Jeu de fixations, vis et rondelle – FIX-HS/-SB

- Pour montage sur ossature

##### Support plastique rigide – FIX-PRO-MAK

- Pour encollage sur de la mousse dure
- Fixation solide par ex. de porte-tuyau ou de ferrures

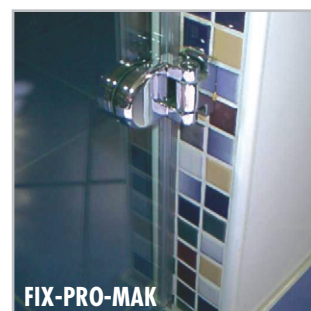
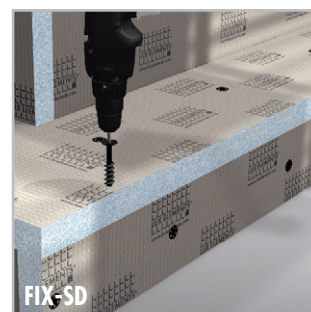
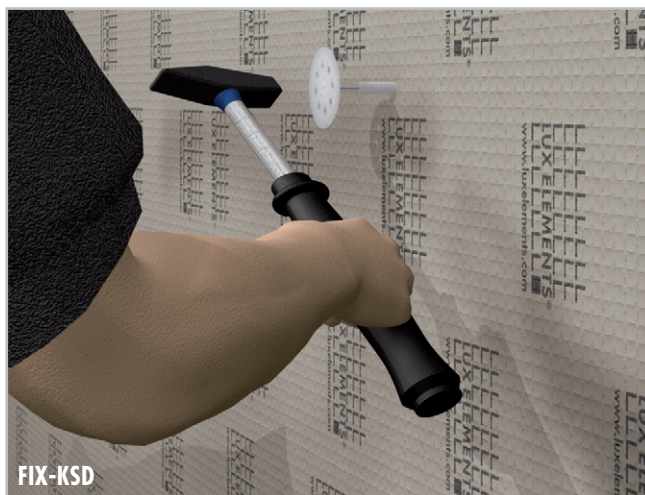



## ■ DONNEES PRODUITS ET DONNEES EMBALLAGES – LUX ELEMENTS®-FIX

Calculation en ligne page 7

	NUMERO D'ARTICLE	DESIGNATION D'ARTICLE / DESCRIPTION D'ARTICLE	FORMATS NOMINAUX / DIMENSIONS	LOT / EMBALLAGE	POIDS / LOT	CONTENU EMBALLAGE INDIV.	UNITE	PRIX / UNITE €
	<b>LFIXZ1034</b>	<b>FIX-KSD 50</b> , cheville à frapper en plastique	50 mm longueur	Sachet	0,25 kg	50 Pièces	Pièce	
	<b>LFIXZ1035</b>	<b>FIX-KSD 70</b> , cheville à frapper en plastique	70 mm longueur	Sachet	0,30 kg	50 Pièces	Pièce	
	<b>LFIXZ1036</b>	<b>FIX-KSD 90</b> , cheville à frapper en plastique	90 mm longueur	Sachet	0,40 kg	50 Pièces	Pièce	
	<b>LFIXZ2032</b>	<b>FIX-FID 80</b> , cheville à frapper	80 mm longueur	Sachet	0,15 kg	10 Pièces	Pièce	
	<b>LFIXZ2101</b>	<b>FIX-FID 80</b> , cheville à frapper	80 mm longueur	Sachet	0,70 kg	50 Pièces	Pièce	
	<b>LFIXZ1103</b>	<b>FIX-FID 110</b> , cheville à frapper	110 mm longueur	Sachet	0,21 kg	10 Pièces	Pièce	
	<b>LFIXZ1102</b>	<b>FIX-FID 110</b> , cheville à frapper	110 mm longueur	Sachet	1,10 kg	50 Pièces	Pièce	
	<b>LFIXZ1104</b>	<b>FIX-FID 140</b> , cheville à frapper	140 mm longueur	Sachet	1,70 kg	50 Pièces	Pièce	
	<b>LFIXZ1110</b>	<b>FIX-SD 80</b> , cheville à visser	80 mm longueur	Sachet	0,06 kg	10 Pièces	Pièce	
	<b>LFIXZ1010</b>	<b>FIX-SD 80</b> , cheville à visser	80 mm longueur	Sachet	0,34 kg	50 Pièces	Pièce	
	<b>LFIXZ1130</b>	<b>FIX-SD 130</b> , cheville à visser	130 mm longueur	Sachet	0,12 kg	10 Pièces	Pièce	
	<b>LFIXZ1030</b>	<b>FIX-SD 130</b> , cheville à visser	130 mm longueur	Sachet	0,70 kg	50 Pièces	Pièce	
	<b>LFIXZ1111</b>	<b>FIX-HS 80S70</b> , vis avec rondelle pour support bois	Vis: 80 mm longueur, rondelle: Ø 70 mm	Sachet	1,36 kg	50 Kits	Kit	
	<b>LFIXZ1112</b>	<b>FIX-SB 45S35</b> , jeu de fixations, vis et rondelle	Vis: 45 mm longueur, rondelle: Ø 35 mm	Sachet	0,34 kg	50 Kits	Kit	
	<b>LFIXZ1113</b>	<b>FIX-SB 80S35</b> , jeu de fixations, vis et rondelle	Vis: 80 mm longueur, rondelle: Ø 35 mm	Sachet	0,70 kg	50 Kits	Kit	
	<b>LFIXZ1033</b>	<b>FIX-S 35</b> , rondelle, galvanisée	Ø 35 mm	Sachet	0,05 kg	10 Pièces	Pièce	
	<b>LFIXZ1114</b>	<b>FIX-S 35</b> , rondelle, galvanisée	Ø 35 mm	Sachet	0,15 kg	50 Pièces	Pièce	
	<b>LFIXZ1115</b>	<b>FIX-S 70</b> , rondelle, galvanisée	Ø 70 mm	Sachet	0,95 kg	50 Pièces	Pièce	
	<b>LFIXZ1025</b>	<b>FIX-S 60</b> , rondelle, inox	Ø 60 mm	Sachet	0,50 kg	50 Pièces	Pièce	
	<b>LFIXZ1031</b>	<b>FIX-PRO-MAK</b> , support plastique rigide pour stabiliser les fixations	8 mm d'épaisseur, 50 mm de large				ml	
	<b>LFIXZ1032</b>	<b>FIX-PRO-MAK</b> , support plastique rigide pour stabiliser les fixations	8 mm d'épaisseur, 80 mm de large				ml	

 Pour plus d'informations sur FIX voir [www.luxelements.com](http://www.luxelements.com).

Fiches techniques, instructions de montage, certificats de contrôle et autres brochures sous «Téléchargement», vidéos sous «La pratique» et sur YouTube.

### Colles

#### COL

Système de colles et primaires pour éléments porteurs en mousse dure LUX-ELEMENTS® :

##### Primaire – COL-HSV

- Apprêt en dispersion exempt de solvants convenant
- Par exemple pour des supports en bois
- Pour primaire sur supports absorbants
- Comme couche d'apprêt adhérente pour supports lisses et imperméables
- Comme protection contre l'humidité sur des supports liés au sulfate de calcium

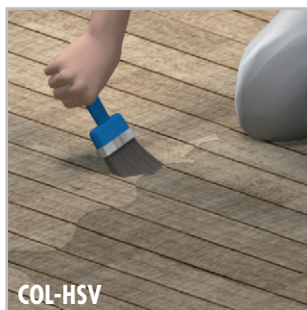

##### Mortier colle flexible – COL-FLEX

- Pour encollage suivant le procédé de collage mince conformément à la norme DIN 18157 partie 1, sur des éléments porteurs en mousse dure LUX ELEMENTS® ou sur des supports susceptibles d'être soumis à des contraintes
- Convient pour des carreaux et des dalles céramiques, des mosaïques, du grès cérame, des dalles en pierre naturelle garanties anti-décoloration et des revêtements céramiques pour piscines
- Répond aux spécifications C2 TE de la norme DIN EN 12004
- Se caractérise par une teneur en chromates réduite à la directive de l'UE 2003/53/EC



##### Colle d'application – COL-AK

- Mortier destiné à la fixation
- Pour la mise en œuvre, l'égalisation et l'encollage d'éléments porteurs en mousse dure LUX ELEMENTS®
- Stable, assure une prise rapide, résiste à l'eau
- Se caractérise par une teneur en chromates réduite à la directive de l'UE 2003/53/EC

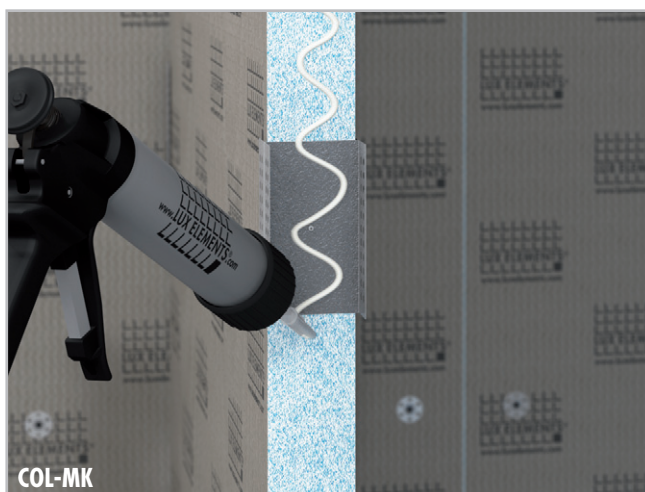





##### Colle de montage – COL-MK

- Colle monocomposante durcissant avec l'humidité, à base de polymères à terminaison silane
- Pour le collage des éléments porteurs en mousse dure LUX ELEMENTS® entre eux, sur du bois, des matériaux dérivés du bois, différents métaux, de la pierre et de la céramique
- Colle élastique, convient donc idéalement pour des collages d'égalisation de tension
- Adhère même sur des supports humides (pas sous l'eau) avec fonction d'étanchéité
- Adhère sur de nombreux supports

## ■ DONNEES PRODUITS ET DONNEES EMBALLAGES – LUX ELEMENTS®-COL

Calculateur en ligne page 7

	NUMERO D'ARTICLE	DESIGNATION D'ARTICLE / DESCRIPTION D'ARTICLE	LOT / EMBALLAGE	POIDS / LOT	CONTENU EMBALLAGE INDIV.	CONTENU EMBALLAGE GROUPE	UNITE	PRIX/ UNITE €
	LCOLZ1012	COL-HSV, primaire sans dispersion	Bidon	1 kg	1 kg		Pièce	
	LCOLZ1011	COL-FLEX, mortier colle flexible,	Sac	25 kg	25 kg		kg	
	LCOLZ1111	COL-FLEX, mortier colle flexible	Europalette	1050 kg		42 x 25 kg	kg	
	LCOLZ1014	COL-AK, colle d'application	Sachet	5 kg	5 kg	4 x 5 kg	kg	
	LCOLZ1001	COL-AK, colle d'application	Sac	25 kg	25 kg		kg	
	LCOLZ1101	COL-AK, colle d'application	Europalette	1050 kg		42 x 25 kg	kg	
	LCOLZ1030	COL-MK, colle de montage	Cartouche	0,5 kg	290 ml		Pièce	
	LCOLZ1130	COL-MK, colle de montage	Carton	6 kg		12 x 290 ml	Pièce	

Pour plus d'informations sur COL voir [www.luxelements.com](http://www.luxelements.com).

Fiches techniques, instructions de montage, certificats de contrôle et autres brochures sous «Téléchargement», vidéos sous «La pratique» et sur YouTube.



## Bandes et enduits d'étanchéité DRY

Système de bandes, membrane et enduits d'étanchéité pour l'aménagement de supports étanches avec les éléments porteurs en mousse dure LUX ELEMENTS®

### Bande d'étanchéité – DRY-DB

- Non-tissé spécial très mince, résistant à la déchirure, élastique et ouvert à la diffusion de vapeur
- Pour l'étanchéité des raccords en combinaison avec l'enduit d'étanchéité DRY-ASK, la membrane d'étanchéité DRY-DF ou pour les receveurs de douche
- Pour jonctions mur/sol, angles intérieurs, angles extérieurs

### Membrane d'étanchéité – DRY-DF

- Non-tissé spécial très mince et résistant
- Pour l'étanchéification de surfaces, l'étanchéification alternative sur sols ou murs
- Application en combinaison avec la bande d'étanchéité DRY-DB et l'enduit d'étanchéité DRY-ASK pour compléter l'étanchéité des transitions et des angles

### Platine avec zone dilatable – DRY-DBDZM

- Zone dilatable au centre pour adaptation à différents diamètres extérieurs de tuyau
- Montage se fait avec DRY-ASK

### Bande d'étanchéité pour ELEMENT-VK – DRY-DBV

- Avec propriétés pare-vapeur
- Pour le montage avec des éléments recouverts de non-tissé ELEMENT-VK (voir page 14), p.ex. étanchéifier les raccords de panneaux
- Également sous forme de angles intérieurs (DRY-DBVIE) et angles extérieurs (DRY-DBVAE)

### Protection contre les coupures – DRY-SB

- Double bande textile adhésive aux bords renforcés, avec effet de protection contre les coupures
- Protection de l'étanchéité lors du remplacement des joints à élasticité permanente nécessitant un entretien (par ex. en silicone)

### Enduit d'étanchéité – DRY-ASK

- Enduit d'étanchéité mono-composant, imperméable, permettant un pontage des fissures
- Pour étanchéité de grandes surfaces sur les éléments porteurs en mousse dure LUX ELEMENTS®

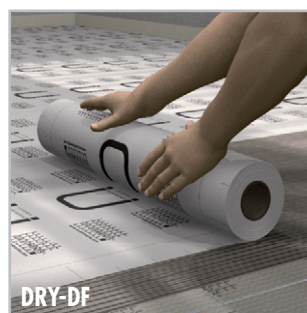

■ DONNEES PRODUITS ET DONNEES EMBALLAGES – LUX ELEMENTS®-DRY

Calculon en ligne page 7 · \* conforme à la norme DIN 18534

	NUMERO D'ARTICLE	DESIGNATION D'ARTICLE / DESCRIPTION D'ARTICLE	FORMATS NOMINAUX/ DIMENSIONS	LOT / EMBALLAGE	POIDS / LOT	CONTENU EMBALLAGE INDIV.	UNITE	PRIX/ UNITE €
	<b>LDRYZ1151</b>	<b>DRY-DB*</b> , bande d'étanchéité	100 mm	Rouleau	0,15 kg	5 m	m	
	<b>LDRYZ2001</b>	<b>DRY-DB*</b> , bande d'étanchéité	100 mm	Rouleau	0,4 kg	10 m	m	
	<b>LDRYZ2002</b>	<b>DRY-DB*</b> , bande d'étanchéité	100 mm	Rouleau	2,0 kg	50 m	m	
	<b>LDRYZ2014</b>	<b>DRY-DF*</b> , membrane d'étanchéité	1000 mm	Rouleau	4,2 kg	10 m	m	
	<b>LDRYZ2013</b>	<b>DRY-DF*</b> , membrane d'étanchéité	1000 mm	Rouleau	10,7 kg	30 m	m	
	<b>LDRYZ2103</b>	<b>DRY-DBIE*</b> , bande d'étanchéité pour les angles intérieurs		Sachet	0,045 kg	1 Pièce	Pièce	
	<b>LDRYZ2104</b>	<b>DRY-DBAE*</b> , bande d'étanchéité pour les angles extérieurs		Sachet	0,045 kg	1 Pièce	Pièce	
	<b>LDRYZ2105.L</b>	<b>DRY-DBIE LINE L*</b> , bande d'étanchéité pour les angles intérieurs, gauches, pour TUB-LINE mono pente		Sachet	0,03 kg	1 Pièce	Pièce	
	<b>LDRYZ2105.R</b>	<b>DRY-DBIE LINE R*</b> , bande d'étanchéité pour les angles intérieurs, droits, pour TUB-LINE mono pente		Sachet	0,03 kg	1 Pièce	Pièce	
	<b>LDRYZ2206</b>	<b>DRY-DBWM*</b> , platine d'étanchéité pour conduits de tuyaux	120/120 mm	Sachet	0,1 kg	4 Pièce	Pièce	
	<b>LDRYZ2215</b>	<b>DRY-DBDZM 120*</b> , platine avec zone dilatable	120/120/25/8 mm	Sachet	0,12 kg	1 Pièce	Pièce	
	<b>LDRYZ2216</b>	<b>DRY-DBDZM 150*</b> , platine avec zone dilatable	150/150/60/20 mm	Sachet	0,14 kg	1 Pièce	Pièce	
	<b>LDRYZ3002</b>	<b>DRY-DBV*</b> , bande d'étanchéité pour ELEMENT-VK	120 mm	Rouleau	0,5 kg	10 m	m	
	<b>LDRYZ3001</b>	<b>DRY-DBV*</b> , bande d'étanchéité pour ELEMENT-VK	120 mm	Rouleau	1,5 kg	30 m	m	
	<b>LDRYZ3101</b>	<b>DRY-DBVIE*</b> , bande d'étanchéité pour ELEMENT-VK, angles intérieurs		Sachet	0,043 kg	1 Pièce	Pièce	
	<b>LDRYZ3102</b>	<b>DRY-DBVAE*</b> , bande d'étanchéité pour ELEMENT-VK, angles extérieurs		Sachet	0,043 kg	1 Pièce	Pièce	
	<b>LDRYZ4001</b>	<b>DRY-SB</b> , protection contre les coupures	10 m	Rouleau	0,4 kg	1 Pièce	m	
	<b>LDRYZ1016</b>	<b>DRY-ASK*</b> , enduit d'étanchéité		Sachet	3,5 kg		kg	
	<b>LDRYZ1012</b>	<b>DRY-ASK*</b> , enduit d'étanchéité		Sac	20 kg		kg	



Pour plus d'informations sur DRY voir [www.luxelements.com](http://www.luxelements.com).

Fiches techniques, instructions de montage, certificats de contrôle et autres brochures sous «Téléchargement», vidéos sous «La pratique» et sur YouTube.

### Bandes d'armature **ARM**

Système de bandes d'armature pour éléments porteurs en mousse dure LUX-ELEMENTS® :



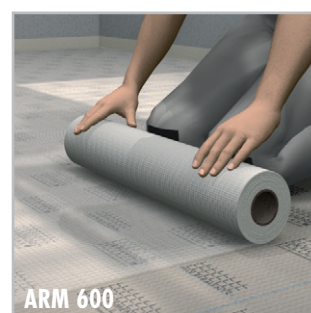
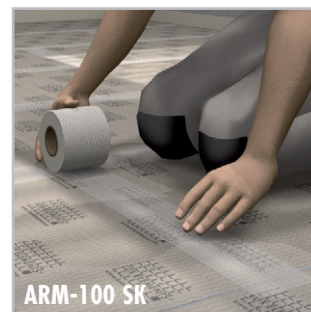
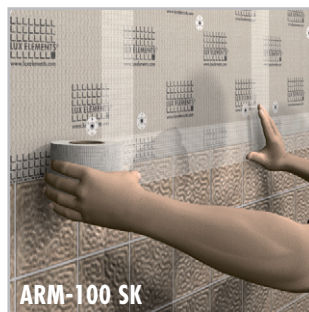

Domaines d'application:

- Raccords de panneaux
- Jonctions
- Surfaces
- Angles

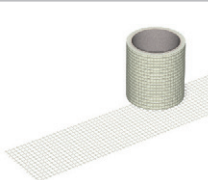

## ■ DONNEES PRODUITS ET DONNEES EMBALLAGES – LUX ELEMENTS®-ARM

Calculation en ligne page 7

	NUMERO D'ARTICLE	DESIGNATION D'ARTICLE / DESCRIPTION D'ARTICLE	FORMATS NOMINAUX/ DIMENSIONS	LOT / EMBALLAGE	POIDS / LOT	CONTENU EMBALLAGE INDIV.	UNITE	PRIX/ UNITE €
	LARMZ1006	ARM-100 SK, bande d'armature pour jonctions *	100 mm	Rouleau	0,1 kg	10 m	m	
	LARMZ1007	ARM-100 SK, bande d'armature pour jonctions *	100 mm	Rouleau	0,2 kg	20 m	m	
	LARMZ1001	ARM-100 SK, bande d'armature pour jonctions *	100 mm	Rouleau	0,5 kg	90 m	m	
	LARMZ1002	ARM-150 SK, bande d'armature pour angles *	150 mm	Rouleau	1,0 kg	50 m	m	
	LARMZ1003	ARM-250 SK, bande d'armature pour angles *	250 mm	Rouleau	1,5 kg	50 m	m	
	LARMZ1012	ARM-600, bande d'armature pour surfaces	600 mm	Rouleau	0,2 kg	2,5 m	m	
	LARMZ1004	ARM-600, bande d'armature pour surfaces	600 mm	Rouleau	1,5 kg	20 m	m	

\* modèle auto-adhésif

 Pour plus d'informations sur ARM voir [www.luxelements.com](http://www.luxelements.com).

Fiches techniques, instructions de montage, certificats de contrôle et autres brochures sous «Téléchargement», vidéos sous «La pratique» et sur YouTube.

### Accessoires de montage **MONT**

Système d'accessoires de montage pour éléments porteurs en mousse dure LUX-ELEMENTS® :

#### MONT-UNI et -H

- Pour l'assemblage d'éléments porteurs en mousse dure LUX ELEMENTS® entre eux
- Pour montage au mur ou au sol
- Pour prolongement de parois

#### MONT-TOPFIX

- Pour ajustement d'habillages de baignoires (voir TOP page 32)

#### MONT-TOPREV

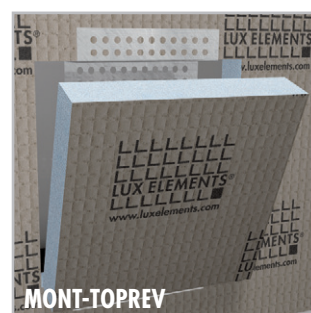

- Mise en place de trappes de visite d'habillages de baignoires (voir TOP page 32)



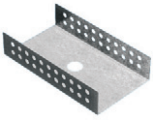

■ **DONNEES PRODUITS ET DONNEES EMBALLAGES – LUX ELEMENTS®-MONT**

Calculateur en ligne page 7

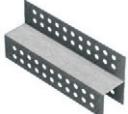
	NUMERO D'ARTICLE	DESIGNATION D'ARTICLE / DESCRIPTION D'ARTICLE	LOT / EMBALLAGE	POIDS / LOT	CONTENU EMBALLAGE INDIV.	UNITE	PRIX / UNITE €
	<b>LMONZ1117</b>	<b>MONT-UNI 50</b> , accessoires de montage en forme de U	Sachet	0,35 kg	4 Pièces	Pièce	
	<b>LMONZ1110</b>	<b>MONT-UNI 80</b> , accessoires de montage en forme de U	Sachet	0,42 kg	4 Pièces	Pièce	
	<b>LMONZ1108</b>	<b>MONT-H 50</b> , accessoires de montage permettant de raccorder deux éléments	Sachet	0,68 kg	4 Pièces	Pièce	
	<b>LMONZ1113</b>	<b>MONT-H 80</b> , accessoires de montage permettant de raccorder deux éléments	Sachet	0,92 kg	4 Pièces	Pièce	
	<b>LMONZ1015</b>	<b>MONT-TOPFIX</b> , base réglable pour habillage de baignoires	Sachet	0,28 kg	6 Pièces	Pièce	
	<b>LMONZ1009</b>	<b>MONT-TOPREV</b> , accessoires de montage pour trappe de visite dans habillage de baignoire, se composant d'une partie supérieure et d'une partie inférieure	Sachet	0,25 kg	1 Kit	Kit	



Pour plus d'informations sur MONT voir [www.luxelements.com](http://www.luxelements.com).

Fiches techniques, instructions de montage, certificats de contrôle et autres brochures sous «Téléchargement», vidéos sous «La pratique» et sur YouTube.

# LUX ELEMENTS – Systèmes pour salle de bains et espaces bien-être

## Conception de salle de bains

Vous trouverez ici tous les produits LUX ELEMENTS pour la conception d'une salle de bains qui viennent en compléter l'aménagement (à partir de la page 10). Qu'il s'agisse d'habillages pour installations et baignoires ou d'éléments séparés comme des vasques, kits de construction de baignoire, niches, banquettes, cloisons ou éléments décoratifs : tous les produits sont à la fois des éléments de conception et des supports pour carrelages, panneaux ou enduits.



# Conception de salle de bains – Sommaire



## Habillage d'installations

Éléments pour l'habillage de tuyaux – TEC-KA / TEC-U .....	28
Habillage de bati-support sous forme de kit – TEC-VWD .....	28
Habillage de bati-support sous forme de panneau – TEC-VWD-P .....	28



## Habillages de baignoires

Habillages pour baignoires standard de forme rectangulaire – TOP-TR .....	30
Habillage démontable pour baignoire balnéo – TOP-WP .....	34



## Plans vasques suspendu

Plans vasques suspendu – LAVADO-FLOAT .....	36
---	----



## Baignoires

Baignoires – RELAX-BW .....	38
-----------------------------	----



## Niches

Niches – RELAX-NI .....	40
-------------------------	----



## Banquettes

Banquettes – RELAX-BA .....	42
-----------------------------	----



## Cloisons de séparation

Cloisons droites – RELAX-TW .....	44
Cloisons arrondies – RELAX-RSE-H / -A .....	44



## Éléments décoratifs

Gorges – DECO-HK .....	46
Éléments courbes – DECO-AE .....	46



## Éléments pour l'habillage de tuyaux **TEC-KA / TEC-U**

- Pour l'habillage de conduites, tuyaux, éléments porteurs, poutres et colonnes
- Application en angle ou surfaces droites



## Habillage de bati-support sous forme de kit **TEC-VWD**

- Set de montage préfabriqué pour l'habillage de bati-supports, avec élément frontal, éléments latéraux, élément partie supérieure et accessoires de montage





## Habillage de bati-support sous forme de panneau **TEC-VWD-P**

- Élément préfabriqué pour l'habillage des systèmes de pré-cloisons

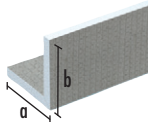
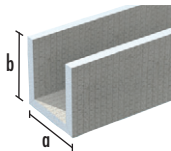
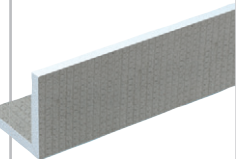
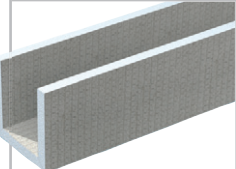

## ■ DONNEES PRODUITS – LUX ELEMENTS®-TEC

Données emballage page 154 · Calcul en ligne page 7 · \* conforme à la norme DIN 18534

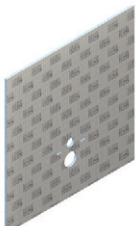
	NUMERO D'ARTICLE	DESIGNATION D'ARTICLE / DESCRIPTION D'ARTICLE	FORMATS NOMINAUX/DIMENSIONS a x b x LONGUEUR x EPAISSEUR	UNITE	PRIX / UNITE €
		 <p><b>TEC-KA BS</b></p>	 <p><b>TEC-U BS</b></p>		
	<b>LTECX1001</b>	<b>TEC-KA 15 BS*</b> , élément d'angle pour l'habillage de tuyaux, mortier de recouvrement des deux côtés	150 x 150 x 2500 x 20 mm	Pièce	
	<b>LTECX1002</b>	<b>TEC-KA 20 BS*</b> , élément d'angle pour l'habillage de tuyaux, mortier de recouvrement des deux côtés	200 x 200 x 2500 x 20 mm	Pièce	
	<b>LTECX1003</b>	<b>TEC-KA 30 BS*</b> , élément d'angle pour l'habillage de tuyaux, mortier de recouvrement des deux côtés	300 x 300 x 2500 x 20 mm	Pièce	
	<b>LTECX1004</b>	<b>TEC-KA 40 BS*</b> , élément d'angle pour l'habillage de tuyaux, mortier de recouvrement des deux côtés	200 x 400 x 2500 x 20 mm	Pièce	
	<b>LTECX1010</b>	<b>TEC-U 20 BS*</b> , élément en U pour l'habillage de tuyaux, rectiligne, mortier de recouvrement des deux côtés	200 x 200 x 2500 x 20 mm	Pièce	
	<b>LTECX5001</b>	<b>TEC-VWD</b> , élément d'HABILLAGE pour BATI-SUPPORT – Prêt à Carreler – Composition du kit d'habillage : 1 élément frontal 1250 x 600 x 20 mm avec 5 trous, 2 éléments latéraux 1250 x 300 x 20 mm, 1 élément partie supérieure 600 x 300 x 20 mm. Inclus matériel de montage pour fixer l'ensemble : 20 fixations FIX-SB 45S35, 10 m de bande d'armature ARM-100 SK et 1 cartouche de colle COL-MK		Kit	
	<b>LTECX5002</b>	<b>TEC-VWD-P</b> , élément préfabriqué de 1250 x 1200 x 20 mm constitué d'un matériau porteur en mousse dure, pour l'habillage des systèmes de pré-cloisons à 4 trous		Pièce	



LUX ELEMENTS réalise des fabrications sur mesure pour TEC.

Ces fabrications se rapportent à des dimensions, épaisseurs, formes etc. Vous trouverez de plus amples infos à la page 5.



Pour plus d'informations sur TEC voir [www.luxelements.com](http://www.luxelements.com).

Fiches techniques, instructions de montage, certificats de contrôle et autres brochures sous «Téléchargement», vidéos sous «La pratique» et sur YouTube.

### Habillages pour baignoires standard de forme rectangulaire

#### TOP-TR...

- Éléments d'habillage pour baignoires standard
- Trois variantes de design : éléments d'habillage pour ...
  - Habillage de baignoire à tablier droit – TOP-TRS
  - Habillage avec coup de pied – TOP-TRU
  - Habillage avec tablette – TOP-TRV
- Eclairage (pour TOP-TRU), techniques pour trappes de visite et accessoires de montage, voir page 32



#### ■ Situations de montage

Les trois variantes de design donnent les montages suivants :

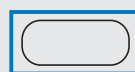

Montage isolé

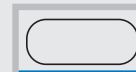

Montage encastré



Montage en angle



Montage avec 2 retours



Montage avec tablette

## ■ DONNEES PRODUITS – LUX ELEMENTS®-TOP

Données emballage page 154 · Calcul en ligne page 7 · \* conforme à la norme DIN 18534

	NUMERO D'ARTICLE	DESIGNATION D'ARTICLE / DESCRIPTION D'ARTICLE	FORMATS NOMINAUX/DIMENSIONS LONGUEUR x LARGEUR x EPAISSEUR	UNITE	PRIX/UNITE €
		<b>TOP-TRS</b>	<b>TOP-TRU</b>	<b>TOP-TRV</b>	
	LTOPE1004	<b>TOP-TRS 1785 S</b> , habillage de baignoire en mousse dure jusqu'à 1800 mm	1785 x 600 x 30 mm	Pièce	
	LTOPE1054	<b>TOP-TRS 1860 S</b> , habillage de baignoire en mousse dure jusqu'à 1900 mm	1860 x 600 x 30 mm	Pièce	
	LTOPE1006	<b>TOP-TRS 2100 S</b> , habillage de baignoire en mousse dure jusqu'à 2100 mm ou pour baignoire avec tablette frontale	2100 x 600 x 30 mm	Pièce	
	LTOPE1055	<b>TOP-TRS 900 S</b> , habillage retour en mousse dure	900 x 600 x 30 mm	Pièce	
	LTOPE1017	<b>TOP-TRU 2100 S</b> , habillage de baignoire avec coup de pied en mousse dure jusqu'à 2100 mm ou pour baignoires avec tablette frontale	2100 x 600 x 30 mm	Pièce	
	LTOPE1021	<b>TOP-TRU 900 S</b> , habillage retour en mousse dure	900 x 600 x 30 mm	Pièce	
	LTOPE1023	<b>TOP-TRV 2100 S</b> , habillage de baignoire avec tablette en mousse dure jusqu' à 2100 mm	2100 x 580 x 30 mm	Pièce	
	LTOPE1029	<b>TOP-TRV 900 li S</b> , habillage retour côte gauche avec tablette en mousse dure	900 x 580 x 30 mm	Pièce	
	LTOPE1031	<b>TOP-TRV 900 re S</b> , habillage retour côte droit avec tablette en mousse dure	900 x 580 x 30 mm	Pièce	

**Informations:** Les constructions des habillages de baignoire convenant pour les baignoires standards rectangulaires ne sont pas livrées comme telles. En fonction des variantes d'encastrement possible, 4 éléments peuvent être nécessaires.



LUX ELEMENTS réalise des fabrications sur mesure pour TOP.

Ces fabrications se rapportent à des dimensions, épaisseurs, formes etc. Vous trouverez de plus amples infos à la page 5.



Pour plus d'informations sur TOP voir [www.luxelements.com](http://www.luxelements.com).

Fiches techniques, instructions de montage, certificats de contrôle et autres brochures sous «Téléchargement», vidéos sous «La pratique» et sur YouTube.

### Eclairage pour habillages de baignoires TOP-TRU

#### TOP-TRU LL

- Fraisage pour tuyau lumineux pour TOP-TRU
- Tuyau lumineux et accessoires voir CONCEPT-LL, page 142



### Techniques pour trappes de visite et accessoires de montage

#### TOP-REVR

- Trappe de visite sur mesure sur la façade ou le retour de l'habillage, pour la variante de design TRV
- Dimensions au choix, adaptées à la dimension du carrelage
- Ouverture et fermeture rapides grâce au verrouillage magnétique

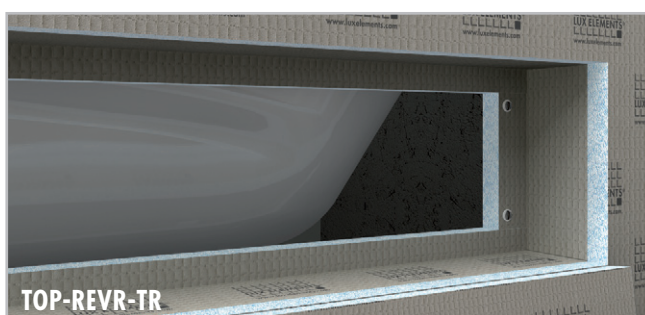

#### MONT-TOPREV

- Profilés d'arrêt à clipser pour trappe de visite avec dimensions au choix, adaptées à la dimension du carrelage
- Simple, rapide et flexible

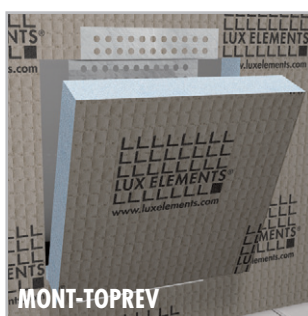

#### MONT-TOPFIX

- Pour ajustement d'habillages de baignoires TOP

#### TOP-KIT

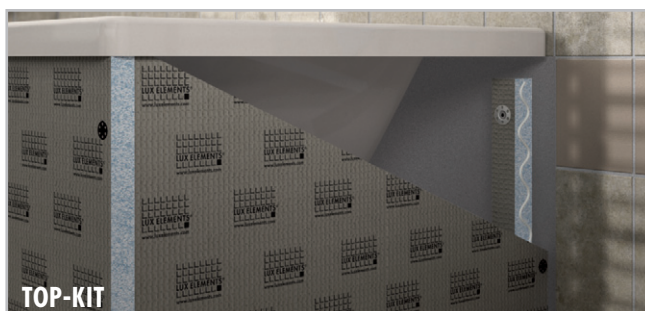

- Accessoires de montage complets pour l'habillage de baignoire



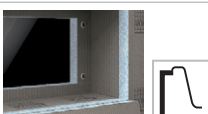
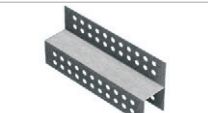

## ■ DONNEES PRODUITS – LUX ELEMENTS®-TOP

Données emballage page 154 · Calculation en ligne page 7

	NUMERO D'ARTICLE	DESIGNATION D'ARTICLE / DESCRIPTION D'ARTICLE	UNITE	PRIX/ UNITE €
	<b>LTOPELL1017</b>	<b>TOP-TRU LL</b> , fraisage pour tuyau lumineux pour TOP-TRU (voir CONCEPT-LL page 142)	ml	
	<b>LTOPE1051</b>	<b>TOP-REVR-TR</b> , habillage de baignoire avec niche et trappe de visite intégrée pour tous les modèles TRV, fabrication sur mesure	Pièce	
	<b>LMONZ1009</b>	<b>MONT-TOPREV</b> , accessoires de montage pour trappe de visite dans habillage de baignoire, se composant d'une partie supérieure et d'une partie inférieure	Kit	
	<b>LMONZ1015</b>	<b>MONT-TOPFIX</b> , base réglable pour habillage de baignoires, sachet à 6 pièces	Pièce	
	<b>LTOPE1053</b>	<b>TOP-KIT</b> , kit de montage pour habillages de baignoires : 2 butées en élément porteur en mousse dure 350 x 50 x 50 mm, 4 pièces FIX-FID 110, 8 pièces FIX-SD 80, 1 cartouche COL-MK	Kit	



LUX ELEMENTS réalise des fabrications sur mesure pour TOP.

Ces fabrications se rapportent à des dimensions, épaisseurs, formes etc. Vous trouverez de plus amples infos à la page 5.



Pour plus d'informations sur TOP voir [www.luxelements.com](http://www.luxelements.com).

Fiches techniques, instructions de montage, certificats de contrôle et autres brochures sous «Téléchargement», vidéos sous «La pratique» et sur YouTube.

### Habillage démontable pour baignoire balnéo **TOP-WP...**

- Montage à l'aide de raccords métalliques
- Maintien supplémentaire à l'aide d'aimants pour les formes arrondies
- Démontage sans grands efforts pour les tâches d'entretien et de réparation
- Disponible comme fabrication sur mesure

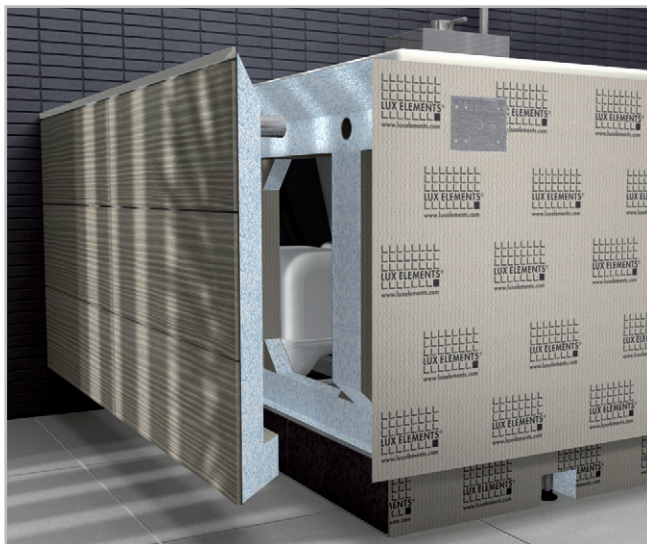

#### ■ Formes de baignoires balnéo

(Tous les habillages pour baignoires balnéo sont équipés d'un coup de pied et d'une tablet-



rectangulaire – TOP-WP G



en quart de cercle – TOP-WP V



ovale – TOP-WP O



hexagonale – TOP-WP S



### Accessoires de montage **TOP-KIT-WP**

- Accessoires de montage complets pour de baignoires balnéo

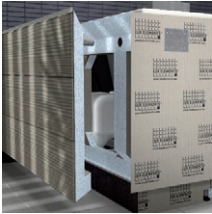

### ■ DONNEES PRODUITS – LUX ELEMENTS®-TOP

Données emballage sur demande · Calcul en ligne page 7 · \* conforme à la norme DIN 18534

	NUMERO D'ARTICLE	DESIGNATION D'ARTICLE / DESCRIPTION D'ARTICLE	FORMATS NOMINAUX/DIMENSIONS	UNITE	PRIX/ UNITE €
	<b>LTOPE10001</b>	<b>TOP-WP G</b> , habillage de baignoire balnéo droite et rectangulaire, avec coup de pied, tablette et démontable	Fabrication sur mesure	Kit	
	<b>LTOPE10002</b>	<b>TOP-WP V</b> , habillage de baignoire balnéo en quart de cercle, avec coup de pied, tablette et démontable	Fabrication sur mesure	Kit	
	<b>LTOPE10003</b>	<b>TOP-WP S</b> , habillage de baignoire balnéo hexagonale, avec coup de pied, tablette et démontable	Fabrication sur mesure	Kit	
	<b>LTOPE10004</b>	<b>TOP-WP O</b> , habillage de baignoire balnéo ovale, avec coup de pied, tablette et démontable	Fabrication sur mesure	Kit	
	<b>LTOPE10005</b>	<b>TOP-KIT WP</b> , Kit de montage pour habillages de baignoire balnéo : 10 pièces FIX-FID 110, 20 pièces FIX-SD 80, 1 cartouche COL-MK		Kit	



LUX ELEMENTS réalise des fabrications sur mesure pour TOP.

Ces fabrications se rapportent à des dimensions, épaisseurs, formes etc. Vous trouverez de plus amples infos à la page 5.



Pour plus d'informations sur TOP voir [www.luxelements.com](http://www.luxelements.com).

Fiches techniques, instructions de montage, certificats de contrôle et autres brochures sous «Téléchargement», vidéos sous «La pratique» et sur YouTube.

## Plans vasques suspendu

### LAVADO-FLOAT

- Suspension stable avec deux consoles en acier inoxydable
- Plans recoupable sur les côtés
- Montage possible sur un mur ou une ossature
- Avec écoulement en ligne : grille réversible avec deux possibilités de design
- Pour les personnes à mobilité réduite : plan vasque accessible avec un fauteuil roulant
- En option : fraisage pour tuyau lumineux (tuyau lumineux et accessoires voir CONCEPT-LL, page 142)



#### ■ Les composants du système – LAVADO-FLOAT

Consoles en acier inoxydable –  
2 pièces – longueur 450 mm

Plan vasque – Élément porteur en mousse dure,  
droit ou avec vasque intégrée, p.ex. LAVADO-FLOAT R



Colle de Montage –  
1 cartouche COL-MK  
290 ml (voir p. 18)

#### ■ Les composants du système – LAVADO-FLOAT L

Grille en ligne – Acier inoxydable brossé et pouvant être carrelé

Aide au carrelage – Pour une pose de carrelage propre

Adaptateurs d'hauteur – Adaptateurs à découper au gré

Consoles en acier inoxydable –  
2 pièces – longueur 450 mm

Écoulement en ligne, système de clic –  
Pour une fixation solide avec le adaptateur pour siphon séparé

Panneaux plan vasque – Élément porteur en mousse dure,  
avec vasque intégrée de forme pente

Adaptateur pour siphon – Clipssable, pour siphon 1 ¼"

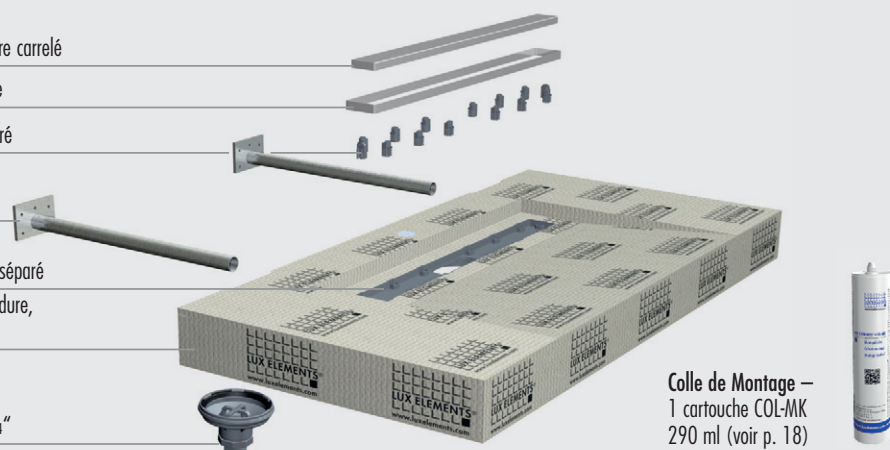

Colle de Montage –  
1 cartouche COL-MK  
290 ml (voir p. 18)

## ■ DONNEES PRODUITS – LUX ELEMENTS®-LAVADO

Données emballage page 155

	NUMERO D'ARTICLE	DESIGNATION D'ARTICLE / DESCRIPTION D'ARTICLE	FORMATS NOMINAUX/DIMENSIONS LONGUEUR x LARGEUR x EPAISSEUR	UNITE	PRIX / UNITE €
	<b>LAVADO-FLOAT G</b>	<b>LAVADO-FLOAT Z</b>	<b>LAVADO-FLOAT E</b>	<b>LAVADO-FLOAT R</b>	<b>LAVADO-FLOAT L</b>
	<b>LLAVE5001</b>	<b>LAVADO-FLOAT G</b> , plan vasque, droit, sans vasque intégrée, kit inclus 1 cartouche de COL-MK et 2 pièces en acier longueur 450 mm pour fixation du plan vasque dans le mur	1170 x 585 x 100 mm	Kit	
	<b>LLAVE5002</b>	<b>LAVADO-FLOAT Z</b> , plan vasque, avec vasque intégrée de forme cylindrique, kit inclus 1 cartouche de COL-MK et 2 pièces en acier longueur 450 mm pour fixation du plan vasque dans le mur	1170 x 585 x 100 mm	Kit	
	<b>LLAVE5003</b>	<b>LAVADO-FLOAT E</b> , plan vasque, avec vasque intégrée de forme elliptique, kit inclus 1 cartouche de COL-MK et 2 pièces en acier longueur 450 mm pour fixation du plan vasque dans le mur	1170 x 585 x 100 mm	Kit	
	<b>LLAVE5004</b>	<b>LAVADO-FLOAT R</b> , plan vasque, avec vasque intégrée de forme rectangulaire, kit inclus 1 cartouche de COL-MK et 2 pièces en acier longueur 450 mm pour fixation du plan vasque dans le mur	1170 x 585 x 100 mm	Kit	
	<b>LLAVE5005</b>	<b>LAVADO-FLOAT L</b> , plan vasque, avec vasque intégrée en forme de pente, écoulement en ligne 70 x 650 mm intégré dans de matériau porteur en mousse, avec grille et aide au carrelage en acier inoxydable brossé, grille à carreler sur la face arrière, ajustable en hauteur entre 5 et 17 mm grâce à un adaptateur de hauteur, inclus adaptateur clipssable pour siphon 1 ¼, kit inclus 1 cartouche de COL-MK et 2 pièces en acier longueur 450 mm pour fixation du plan vasque dans le mur	1170 x 585 x 100 mm	Kit	
	<b>LLAVELL5000</b>	<b>LAVADO-FLOAT LL</b> , fraisage pour tuyau lumineux pour LAVADO-FLOAT (voir CONCEPT-LL page 142)		ml	



LUX ELEMENTS réalise des fabrications sur mesure pour LAVADO.

Ces fabrications se rapportent à des dimensions, épaisseurs, formes etc. Vous trouverez de plus amples infos à la page 5.

 Pour plus d'informations sur LAVADO voir [www.luxelements.com](http://www.luxelements.com).

Fiches techniques, instructions de montage, certificats de contrôle et autres brochures sous «Téléchargement», vidéos sous «La pratique» et sur YouTube.

## Baignoires **RELAX-BW**

- Kit de construction pour baignoire à carrelé
- Avec accessoires pour écoulement et de trop-plein
- Deux dimensions
- Éléments à encastrer en option, par ex. appui-tête



### ■ Éléments encastrables

Les éléments encastrables « appui-tête » dans les variantes arrondies ou triangulaires peuvent être encastrés sur un ou deux côtés :

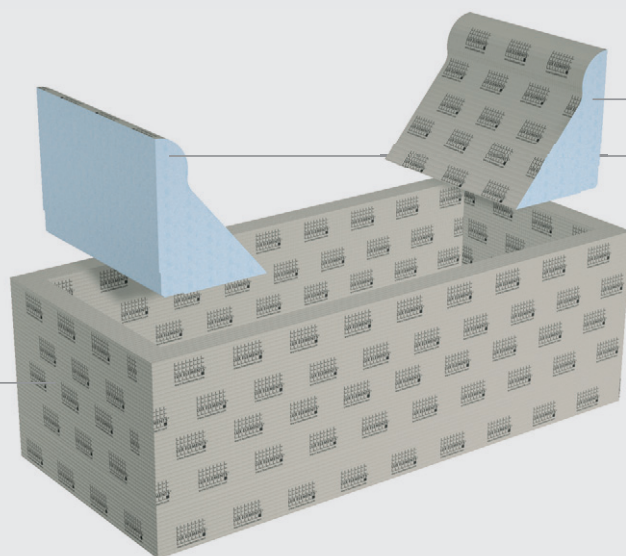

RELAX-BW EK



OU



RELAX-BW ED

## ■ DONNEES PRODUITS – LUX ELEMENTS®-RELAX-BW

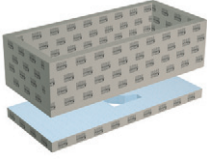
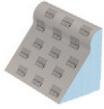
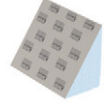
Données emballage sur demande

	NUMERO D'ARTICLE	DESIGNATION D'ARTICLE / DESCRIPTION D'ARTICLE	FORMATS NOMINAUX/DIMENSIONS LONGUEUR x LARGEUR x HAUTEUR	UNITE	PRIX / UNITE €
	LREL3001	RELAX-BW 1800–2000, kit de construction pour baignoire, à carreler, y compris accessoires pour écoulement et trop-plein, avec élément support	1800–2000 x 800 x 600 mm	Pièce	
	LREL3002	RELAX-BW 2001–2200, kit de construction pour baignoire, à carreler, y compris accessoires pour écoulement et trop-plein, avec élément support	2001–2200 x 800 x 600 mm	Pièce	
	LREL3101	RELAX-BW EK, élément de finition intérieur, « appui-tête » arrondi, convenant pour les deux côtés de la baignoire	357 x 630 x 455 mm	Pièce	
	LREL3102	RELAX-BW ED, élément de finition intérieur, « appui-tête » triangulaire, convenant pour les deux côtés de la baignoire	300 x 630 x 455 mm	Pièce	
	LREL3901	RELAX-KIT BW, kit de montage pour RELAX-BW : 23,5 kg DRY-ASK (1 x 20 kg + 1 x 3,5 kg), 10 m DRY-DB, 4 pièces DRY-DBIE, 2 cartouches COL-MK, 10 m ARM-100 SK, 25 kg COL-AK		Kit	



LUX ELEMENTS réalise des fabrications sur mesure pour RELAX.

Ces fabrications se rapportent à des dimensions, épaisseurs, formes etc. Vous trouverez de plus amples infos à la page 5.



Pour plus d'informations sur RELAX voir [www.luxelements.com](http://www.luxelements.com).

Fiches techniques, instructions de montage, certificats de contrôle et autres brochures sous «Téléchargement», vidéos sous «La pratique» et sur YouTube.



## Niches

### RELAX-NI

- Niches préfabriquées avec ou sans étagères
- Solution de rangement peu encombrante dans la douche ou la salle de bains
- Design et fonctionnalité en un seul produit
- Différentes dimensions
- Combinaison optimale avec le panneau de construction ELEMENT
- Technique d'éclairage compatibles en option





## ■ DONNEES PRODUITS – LUX ELEMENTS®-RELAX-NI

Données emballage page 155 · \* conforme à la norme DIN 18534

	NUMERO D'ARTICLE	DESIGNATION D'ARTICLE / DESCRIPTION D'ARTICLE	FORMATS NOMINAUX/DIMENSIONS LONGUEUR x LARGEUR x HAUTEUR	UNITE	PRIX/ UNITE €
	<b>RELAX-NI-M</b>	<b>RELAX-NI-L</b>	<b>RELAX-NI-XL</b>		
	<b>LREL8201</b>	<b>RELAX-NI-M*</b> , niche préfabriquée en mousse dure	406 x 406 x 89 mm	Pièce	
	<b>LREL8202</b>	<b>RELAX-NI-L*</b> , niche préfabriquée en mousse dure, avec 1 étagère, livrée séparément	559 x 406 x 89 mm	Pièce	
	<b>LREL8203</b>	<b>RELAX-NI-XL*</b> , niche préfabriquée en mousse dure, avec 2 étagères, livrées séparément	1070 x 406 x 89 mm	Pièce	
	<b>LREL8207</b>	<b>RELAX-NI-LI</b> , réglette d'éclairage/tuyau lumineux (blanc chaud) pour RELAX-NI-M/L/XL, séparée et avec un élément porteur en mousse dure (d = 10 mm) avec rainurage pour une installation par le client		Kit	
	<b>LCONLL4801.N30</b>	<b>CONCEPT-LL-N30</b> , bloc d'alimentation 30 Watt, Input 230 V, avec fiche et câble de raccordement		Pièce	



LUX ELEMENTS réalise des fabrications sur mesure pour RELAX.

Ces fabrications se rapportent à des dimensions, épaisseurs, formes etc. Vous trouverez de plus amples infos à la page 5.



Pour plus d'informations sur RELAX voir [www.luxelements.com](http://www.luxelements.com).

Fiches techniques, instructions de montage, certificats de contrôle et autres brochures sous «Téléchargement», vidéos sous «La pratique» et sur YouTube.

### Banquettes

#### RELAX-BA

- Banquettes préfabriquées pour la salle de bains ou l'espace douche
- Pour utilisation devant un mur :
  - Pour receveurs de douche pour remplacement de baignoire BOL, voir page 58/80
  - Pour douche avec écoulement mural TUB-WALL, voir page 104
- Pour utilisation dans un angle

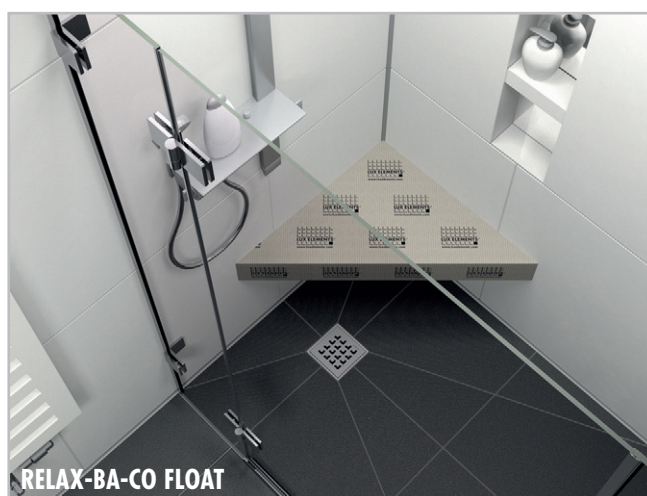

#### Accessoires (en option)

- Systèmes de chauffage électrique d'usine voir CONCEPT, page 140

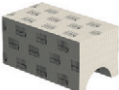
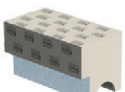

## ■ DONNEES PRODUITS – LUX ELEMENTS®-RELAX-BA

Données emballage page 155 · \* conforme à la norme DIN 18534

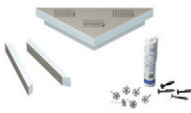
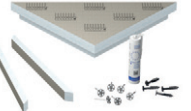
	NUMERO D'ARTICLE	DESIGNATION D'ARTICLE / DESCRIPTION D'ARTICLE	FORMATS NOMINAUX/DIMENSIONS LONGUEUR x LARGEUR x HAUTEUR	UNITE	PRIX/ UNITE €
	<b>LREL8003</b>	<b>RELAX-BA-SOLO-G 900</b> , banquette de forme SOLO, droite, longueur 900 mm	900 x 500 x 450 mm	Pièce	
	<b>LREL8004</b>	<b>RELAX-BA-SOLO-G 750</b> , banquette de forme SOLO, droite, longueur 750 mm	750 x 500 x 450 mm	Pièce	
	<b>LREL8005</b>	<b>RELAX-BA-SOLO-G-W 900</b> , banquette de forme SOLO, droite, longueur 900 mm, pour le montage d'un écoulement mural TUB-WALL RT 1 900/200 ou RT 3 900/200	900 x 500 x 520 mm	Pièce	
	<b>LREL8000</b>	<b>RELAX-BA-CO</b> , banquette de forme CORNER, triangulaire	816 x 577 x 508 mm	Pièce	
	<b>LREL8001</b>	<b>RELAX-BA-CO FLOAT S</b> , banquette suspendue de forme triangulaire CORNER FLOAT S, inclus kit de montage, composé de : 6 pièces FIX-SB 80S35, 4 pièces FIX-SD 80, 1 cartouche COL-MK	610 x 430 x 100 mm	Pièce	
	<b>LREL8002</b>	<b>RELAX-BA-CO FLOAT L</b> , banquette suspendue de forme triangulaire CORNER FLOAT L, inclus kit de montage, composé de : 6 pièces FIX-SB 80S35, 4 pièces FIX-SD 80, 1 cartouche COL-MK	849 x 600 x 100 mm	Pièce	

 LUX ELEMENTS réalise des fabrications sur mesure pour RELAX. Ces fabrications se rapportent à des dimensions, épaisseurs, formes etc. Vous trouverez de plus amples infos à la page 5.

 Pour plus d'informations sur RELAX voir [www.luxelements.com](http://www.luxelements.com).  
Fiches techniques, instructions de montage, certificats de contrôle et autres brochures sous «Téléchargement», vidéos sous «La pratique» et sur YouTube.

**LUX ELEMENTS®-RELAX-TW**

Support conforme aux normes, sans autre étanchéité,  
pour espace douche privé au sens de la norme DIN 18534



**LUX ELEMENTS®-RELAX-RSE-H/-A**

Support conforme aux normes, sans autre étanchéité,  
pour espace douche privé au sens de la norme DIN 18534



## Cloisons droites

### RELAX-TW

- Éléments préfabriqués de cloison de douche en deux dimensions:
  - TW 900 : 2500 mm de haut, 900 mm de large
  - TW 1200 : 2500 mm de haut, 1200 mm de large
- Possibilités de fraisage personnalisé de niche
- En option: chauffage électrique, incorporée en usine (Régulateur thermostatique dans différentes variantes voir page 141)



## Cloisons arrondies

### RELAX-RSE-H / -A

- Éléments de cloison de douche arrondis en deux versions :
  - RSE H : deux éléments de cloison de douche, chacun 2500 mm de haut
  - RSE A : Élément de cloison de douche 2500 mm de haut et élément de cloison de douche 1200 mm de haut + tablette
- Élément de finition pour bord DECO-AE en option (voir page 46)
- Kit de montage compatible RELAX-KIT RSEO



■ **DONNEES PRODUITS – LUX ELEMENTS®-RELAX-TW / RELAX-RSE-H / -A**

Données emballage page 155 · \* conforme à la norme DIN 18534

	NUMERO D'ARTICLE	DESIGNATION D'ARTICLE / DESCRIPTION D'ARTICLE	FORMATS NOMINAUX/DIMENSIONS LONGUEUR x LARGEUR x EPAISSEUR	UNITE	PRIX/ UNITE €
	<b>LREL9000</b>	<b>RELAX-TW 900</b> , élément de cloison de douche, préfabriqué à base d'élément porteur en mousse dure	2500 x 900 x 100 mm	Pièce	
	<b>LREL9001</b>	<b>RELAX-TW 1200</b> , élément de cloison de douche, préfabriqué à base d'élément porteur en mousse dure	2500 x 1200 x 100 mm	Pièce	
	<b>LREL9002</b>	<b>RELAX-TW NI</b> , fraisage personnalisé de niche (profondeur 90 mm) dans le modèle RELAX-TW 900 ou 1200 (dimensions max. : 1200 x 540 mm)	fabrication sur mesure	Pièce	
	<b>LREL9003</b>	<b>RELAX-TW EH</b> , chauffage électrique pour RELAX-TW, natte chauffante incorporée en usine (280 W/m <sup>2</sup> , 230 V), avec capteur de température, réalisation sur mesure avec supplément (régulateur thermostatique voir p. 141)		Set	
	<b>LREL6000</b>	<b>RELAX-RSE-H*</b> , 2 éléments de cloison de douche en mousse dure, chacun d'une hauteur de 2500 mm, convient pour RELAX-BORSE 50 L+R, épaisseur de paroi 80 mm, en kit de construction	Hauteur: 2500/2500 mm, épaisseur: 80 mm	Kit	
	<b>LREL6001</b>	<b>RELAX-RSE-A*</b> , 2 éléments de cloison de douche en mousse dure, 1 x hauteur 2500 mm, 1 x hauteur 1200 mm avec tablette, convient pour RELAX-BORSE 50 L et R, épaisseur de paroi 80 mm, en kit de construction	Hauteur: 2500/1200 mm, épaisseur: 80 mm	Kit	
	<b>LDECE3003</b>	<b>DECO-AE</b> , élément de finition pour bord	∅ 120 mm, longueur 2500 mm	Pièce	
	<b>LREL6007</b>	<b>RELAX-KIT RSEO</b> , kit de montage pour RELAX-RSE (douche d'angle économisant l'espace) sans receveur : 10 m ARM-100 SK, 2 cartouches COL-MK, 3 x 5 kg COL-AK		Kit	



LUX ELEMENTS réalise des fabrications sur mesure pour RELAX.

Ces fabrications se rapportent à des dimensions, épaisseurs, formes etc. Vous trouverez de plus amples infos à la page 5.



Pour plus d'informations sur RELAX et DECO voir [www.luxelements.com](http://www.luxelements.com).

Fiches techniques, instructions de montage, certificats de contrôle et autres brochures sous «Téléchargement», vidéos sous «La pratique» et sur YouTube.

## Gorges

### DECO-HK

- Pour l'arrondi négatif des angles
- Décoratif et fonctionnel
- Empêche l'accumulation d'eau dans les angles
- Meilleure hygiène grâce au nettoyage aisé

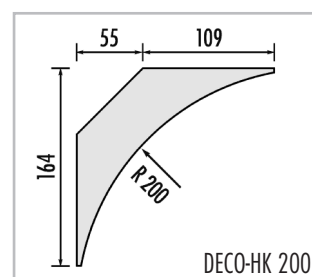
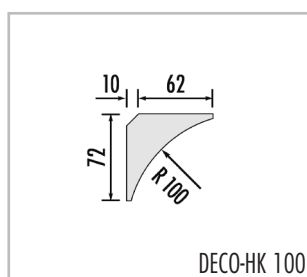
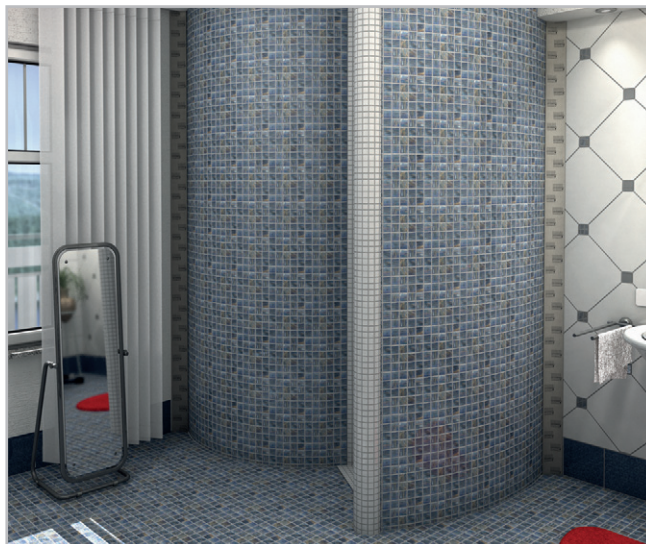

## Éléments courbes

### DECO-AE

- Pour arrondir les bords aux arêtes vives
- Décoratif et fonctionnel
- Compatible avec les douches design RELAX-RD, RELAX-SD et RELAX-RSE, à partir de la page 112

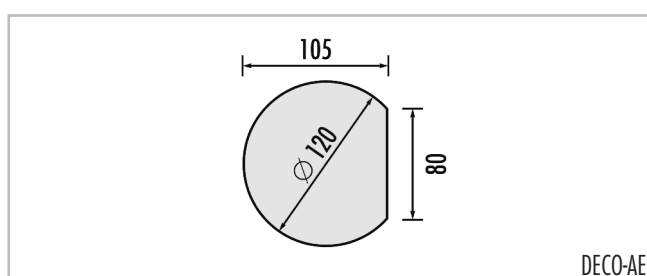

## ■ DONNEES PRODUITS – LUX ELEMENTS®-DECO

Données emballage sur demande

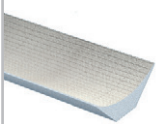
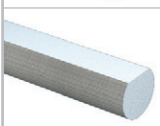
	NUMERO D'ARTICLE	DESIGNATION D'ARTICLE / DESCRIPTION D'ARTICLE	FORMATS NOMINAUX/DIMENSIONS	UNITE	PRIX / UNITE €
	LDECE1001	DECO-HK 100, élément en forme de gorge	Rayon 100 mm, longueur 2500 mm	Pièce	
	LDECE1002	DECO-HK 200, élément en forme de gorge	Rayon 200 mm, longueur 2500 mm	Pièce	
	LDECE3003	DECO-AE, élément de finition pour bord	∅ 120 mm, longueur 2500 mm	Pièce	



LUX ELEMENTS réalise des fabrications sur mesure pour DECO.

Ces fabrications se rapportent à des dimensions, épaisseurs, formes etc. Vous trouverez de plus amples infos à la page 5.



Pour plus d'informations sur DECO voir [www.luxelements.com](http://www.luxelements.com).

Fiches techniques, instructions de montage, certificats de contrôle et autres brochures sous «Téléchargement», vidéos sous «La pratique» et sur YouTube.

# LUX ELEMENTS – Systèmes pour salle de bains et espaces bien-être

## Receveurs de douche

Vous trouverez ici le large assortiment LUX ELEMENTS de receveurs de douche à écoulement en un point, en ligne ou mural, avec toute la technique d'écoulement et les accessoires. De nombreuses dimensions et variantes couvrent quasiment tous les cas de montage imaginables, ainsi que certaines applications spéciales – par ex. en cas d'absence de pente où l'eau ne peut pas s'écouler par gravité jusqu'à l'évacuation.

Vous trouverez un aperçu détaillé des produits standard aux pages 50/51.



ETA-13/0238  
LUX ELEMENTS®  
WATERTIGHT SOLUTION  
COMPONENT 3.2/8  
www.luxelements.com  
0799-CPR-130 - Nr LEWS2013





# Receveurs de douche – Sommaire



## Écoulement en un point

Receveurs de douche à l'italienne avec écoulement en un point – TUB .....	52
Receveurs de douche à l'italienne carré – TUB-EQ/-TUB-MQ .....	54
Receveurs de douche à l'italienne rectangulaire – TUB-ER/-TUB-MR .....	56
Receveurs de douche à l'italienne pour remplacement de baignoire – TUB-BOL .....	58
Receveurs de douche à l'italienne pour intégration dans plancher en bois – TUB-H .....	60
Receveurs de douche à l'italienne extra plat avec technique d'écoulement intégrée – TUB-COMBI .....	62
Receveurs de douche à l'italienne avec élément de finition – TUB-FINISH .....	64
TUB Systèmes d'écoulement .....	66
TUB Systèmes d'écoulement à combiner librement .....	66
TUB Systèmes d'écoulement complet .....	68
TUB Systèmes d'écoulement accessoires .....	69



## Écoulement en ligne

Receveurs de douche à l'italienne avec écoulement en ligne intégré et étanchéifié – TUB-LINE .....	70
Écoulement en ligne – TUB-LINE RT .....	76
Écoulement en ligne avec grille en ligne allongée – TUB-LINE V RT .....	78
Receveurs de douche à l'italienne pour remplacement de baignoire – TUB-LINE BOL .....	80
Receveurs de douche à l'italienne avec grille en ligne allongée – TUB-LINE BOL V .....	82
Receveurs de douche à l'italienne pour intégration dans plancher en bois – TUB-LINE H .....	84
Receveurs de douche à l'italienne extra plat avec technique d'écoulement intégrée – TUB-LINE COMBI .....	86
Écoulement en ligne avec technique d'écoulement intégrée – TUB-LINE COMBI RT .....	88
Écoulement en ligne avec technique d'écoulement intégrée avec grille en ligne allongée – TUB-LINE COMBI V RT .....	90
Receveurs de douche à l'italienne avec élément de finition – TUB-LINE FINISH .....	92
Systèmes d'écoulement et accessoires TUB-LINE .....	94

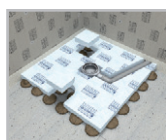

## Éléments de support et accessoires de montage

Éléments de support pour TUB et TUB-LINE – TUB-U .....	96
Accessoires de montage pour TUB et TUB-LINE – TUB-KIT .....	99

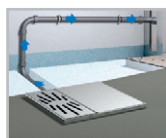

## Autres domaines d'application

Receveur de douche à l'italienne pour application d'un enduit alternatif résistant à l'eau – TUB-PL .....	100
Receveurs de douche à l'italienne avec pompe de relevage intégrée – TUB-PUMP .....	102
Élément de douche avec écoulement mural intégré – TUB-WALL .....	104

## Vue d'ensemble receveurs de douche

### ■ Ecoulement en un point – **TUB**



Receveurs de douche à l'italienne – **TUB**

voir page 52

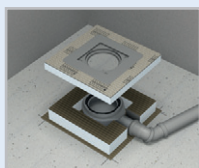
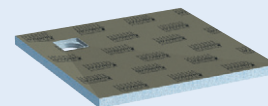

Élément d'écoulement de douche à l'italienne – **TUB-MQ-SET 300**

voir page 55

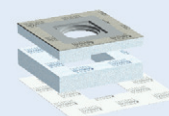

Receveurs de douche à l'italienne pour remplacement de baignoire – **TUB BOL**

voir page 58

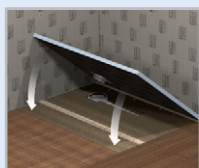
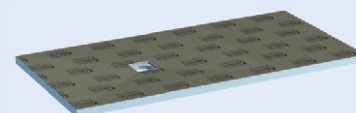

Receveurs de douche à l'italienne pour intégration dans plancher en bois – **TUB H**

voir page 60

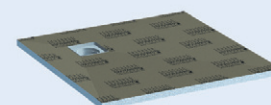

Receveurs de douche à l'italienne extra plat avec siphon de sol horizontal intégré – **TUB COMBI**

voir page 62

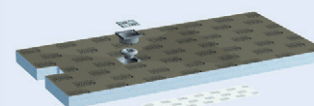

Receveurs de douche à l'italienne avec élément de finition – **TUB FINISH**

voir page 64

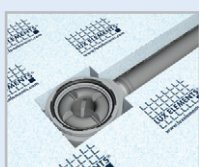
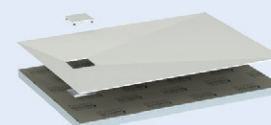

Siphon de sol et accessoires – **TUB**

voir page 66

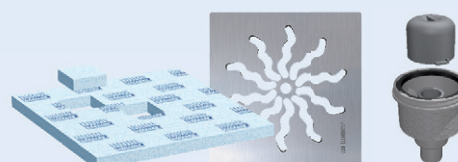

### ■ Autres domaines d'application



Receveur de douche à l'italienne pour application d'un enduit alternatif résistant à l'eau – **TUB-PL**

voir page 100

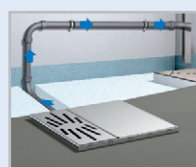

Receveurs à l'italienne avec pompe de relevage intégrée – **TUB-PUMP**

voir page 102

Tous les receveurs de douche TUB et TUB-LINE disposent d'un deuxième niveau de drainage.

## ■ Ecoulement en ligne – **TUB-LINE**



Receveurs de douche à l'italienne –  
**TUB-LINE**

voir page 70

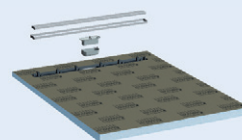

Ecoulement en ligne à l'italienne –  
**TUB-LINE RT**

voir page 76

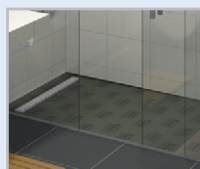
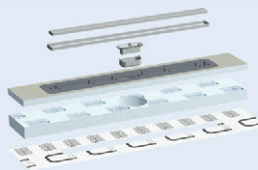

Receveurs de douche à l'italienne pour  
remplacement de baignoire – **TUB-LINE BOL**

voir page 80

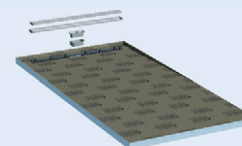

Receveurs de douche à l'italienne pour  
intégration dans plancher en bois – **TUB-LINE H**

voir page 84

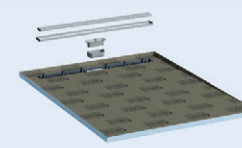

Receveurs de douche à l'italienne extra plat  
et écoulement en ligne à l'italienne avec siphon  
de sol horizontal intégré – **TUB-LINE COMBI**

voir page 86

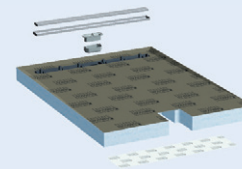

Receveurs de douche à l'italienne avec  
élément de finition – **TUB-LINE FINISH**

voir page 92

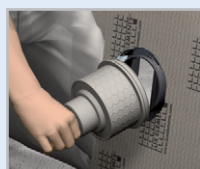
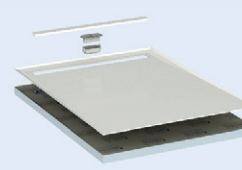

Siphon de sol et accessoires –  
**TUB-LINE**

voir page 94

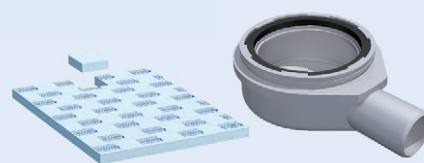

Élément de douche avec écoulement  
mural intégré – **TUB-WALL**

voir page 104

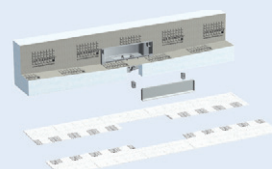



## Écoulement en un point

### Receveurs de douche à l'italienne **TUB**

- Étanchéification en usine
- Cadre de réception pour siphon de sol étanchéifié
- Pente réalisée en usine (4 côtés)
- Hauteur de receveur de douche : 30/45 mm
- Construction adaptée aux personnes à mobilité réduite
- Deuxième niveau de drainage
- Éléments de support adéquats d'une hauteur de 55 mm, voir page 96
- Système de clic pour une fixation sécurisée du siphon de sol
- Systèmes d'écoulement assortis voir page 66–69



#### ■ Receveurs de douche à l'italienne TUB

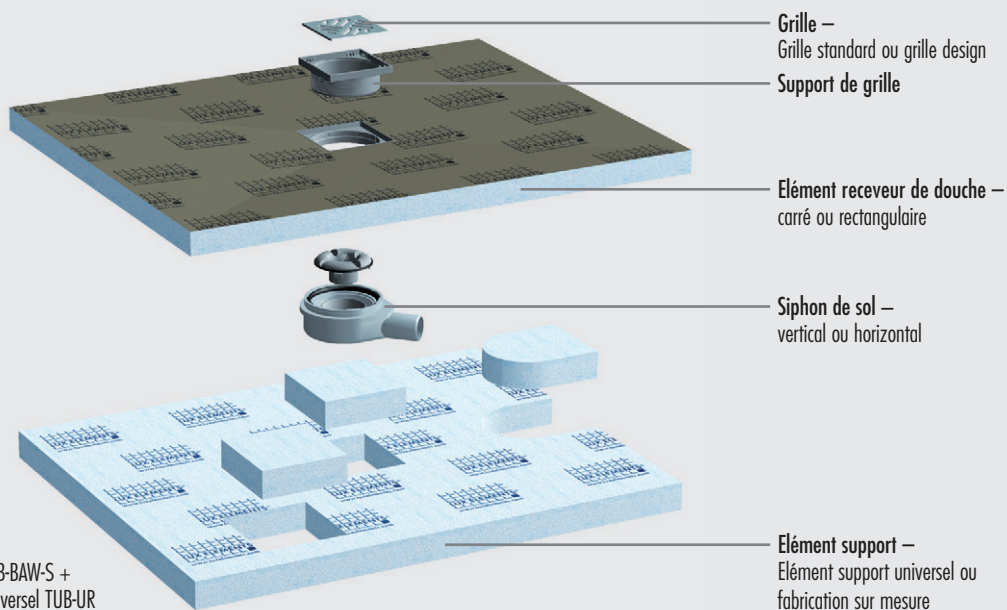

#### ■ Hauteurs de montage

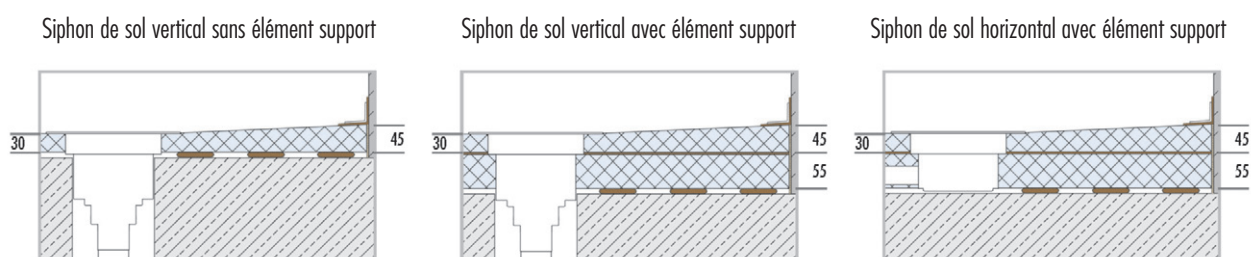

**REMARQUE :** Toutes les dimensions sont en mm. Dimensions sans colle et carrelage. Veuillez également vous référer à nos fiches techniques TUB.

### Élément d'écoulement de douche

#### **TUB-MQ-SET 300**

- Pour l'installation dans une chape présentant une pente
- Cadre de réception pour siphon de sol intégré
- Avec platine d'étanchéité séparée
- Avec élément support

... voir page 55

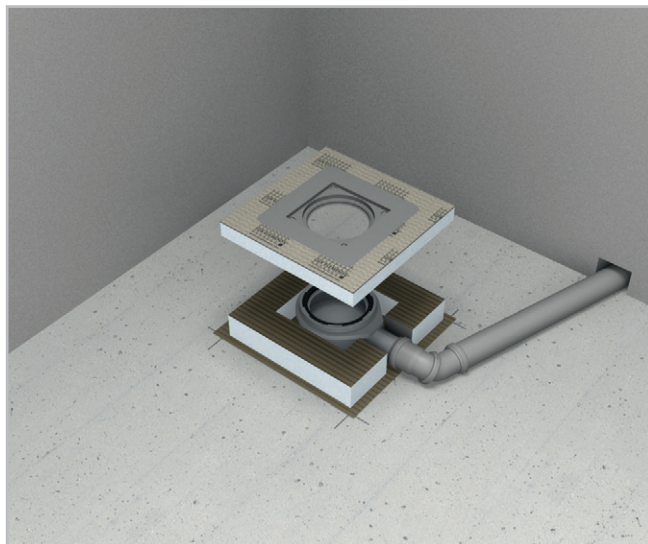

### Éléments support

#### **TUB-U**

- Éléments de support universels pour formats standard
- Découpe sur mesure pour receveurs de douche sur mesure

... voir page 96

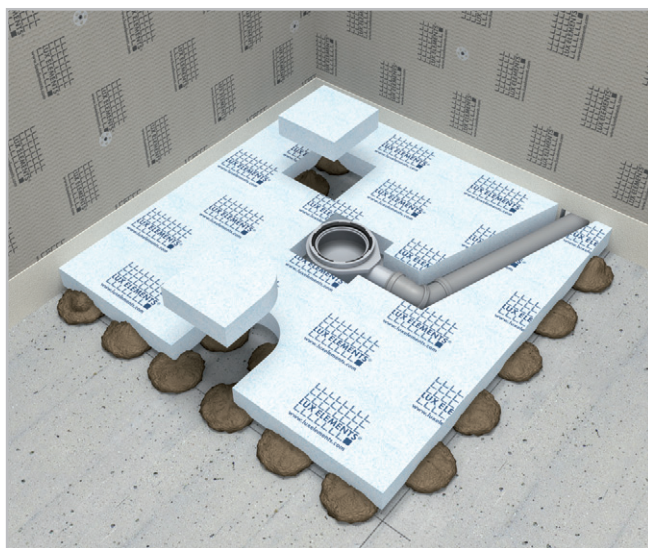

### Accessoires de montage

#### **TUB-KIT**

- Kit complet d'accessoires de montage
- Variantes de kits adaptées aux dimensions du receveur de douche

... voir page 99

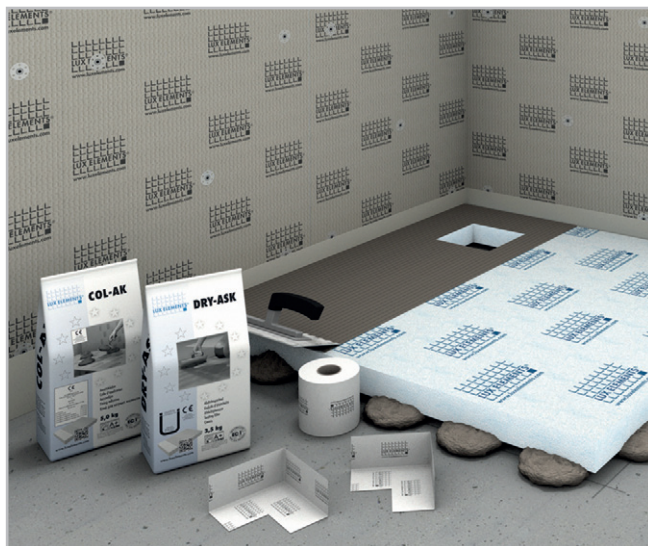

■ **DONNEES PRODUITS – LUX ELEMENTS®-TUB-EQ**

Données emballage page 156 · Calcul en ligne page 7 · \* conforme à la norme DIN 18534

**TUB-EQ**, receveur de douche en mousse dure, carré, avec cadre de réception pour siphon de sol intégré et étanchéifié 135 x 135 mm, en angle.  
Siphon de sol, voir systèmes d'écoulement (page 66–69).

NUMERO D'ARTICLE	DESIGNATION D'ARTICLE / DESCRIPTION D'ARTICLE	FORMATS NOMINAUX/DIMENSIONS LONGUEUR x LARGEUR x EPAISSEUR	UNITE	PRIX/UNITE €
------------------	---	--	-------	--------------

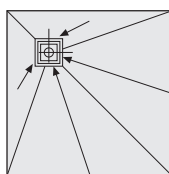

TUB-EQ

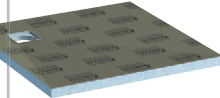
	<b>LTUBE10000</b>	<b>TUB-EQ 800*</b> , receveur de douche en mousse dure, format standard	800 x 800 x 30/45 mm	Pièce	
	<b>LTUBE10001</b>	<b>TUB-EQ 900*</b> , receveur de douche en mousse dure, format standard	900 x 900 x 30/45 mm	Pièce	
	<b>LTUBE10002</b>	<b>TUB-EQ 1000*</b> , receveur de douche en mousse dure, format standard	1000 x 1000 x 30/45 mm	Pièce	
	<b>LTUBE10003</b>	<b>TUB-EQ 1200*</b> , receveur de douche en mousse dure, format standard	1200 x 1200 x 30/45 mm	Pièce	
	<b>LTUBE10004</b>	<b>TUB-EQ 1500*</b> , receveur de douche en mousse dure, format standard	1500 x 1500 x 30/45 mm	Pièce	
	<b>LTUBE10005</b>	<b>TUB-EQ 1–1000*</b> , receveur de douche en mousse dure, fabrication sur mesure	1–1000 x 30/45 mm	Pièce	
	<b>LTUBE10006</b>	<b>TUB-EQ 1001–1200*</b> , receveur de douche en mousse dure, fabrication sur mesure	1001–1200 x 30/45 mm	Pièce	
	<b>LTUBE10007</b>	<b>TUB-EQ 1201–1400*</b> , receveur de douche en mousse dure, fabrication sur mesure	1201–1400 x 30/45 mm	Pièce	

Eléments support page 96



LUX ELEMENTS réalise des fabrications sur mesure pour TUB.

Ces fabrications se rapportent à des dimensions, épaisseurs, formes etc. Vous trouverez de plus amples infos à la page 5.



Pour plus d'informations sur TUB voir [www.luxelements.com](http://www.luxelements.com).

Fiches techniques, instructions de montage, certificats de contrôle et autres brochures sous «Téléchargement», vidéos sous «La pratique» et sur YouTube.

## ■ DONNEES PRODUITS – LUX ELEMENTS®-TUB-MQ

Données emballage page 156 · Calculations en ligne page 7 · \* conforme à la norme DIN 18534

**TUB-MQ**, receveur de douche en mousse dure, carré, avec cadre de réception pour siphon de sol intégré et étanchéifié\* 135 x 135 mm, au centre.  
Siphon de sol, voir systèmes d'écoulement (page 66–69). \*pas pour TUB-MQ-SET 300

NUMERO D'ARTICLE	DESIGNATION D'ARTICLE / DESCRIPTION D'ARTICLE	FORMATS NOMINAUX/DIMENSIONS LONGUEUR x LARGEUR x EPAISSEUR	UNITE	PRIX/UNITE €
------------------	---	--	-------	--------------

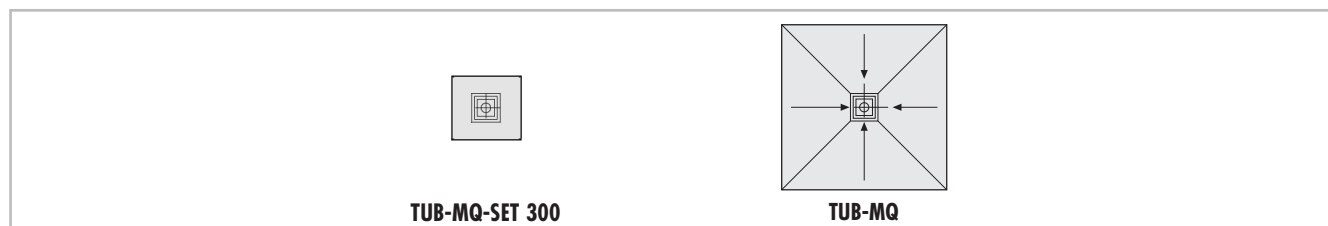

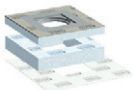
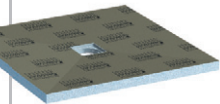
	<b>LTUBE1111</b>	<b>TUB-MQ-SET 300*</b> , élément d'écoulement de douche en mousse dure avec cadre de réception pour siphon de sol intégré 135 x 135 mm, platine d'étanchéité DRY-DF 400 x 400 mm séparée et élément support TUB-UMQ 300 x 300 x 55 mm	300 x 300 x 30 mm	Kit	
	<b>LTUBE10100</b>	<b>TUB-MQ 800*</b> , receveur de douche en mousse dure, format standard	800 x 800 x 30/45 mm	Pièce	
	<b>LTUBE10101</b>	<b>TUB-MQ 900*</b> , receveur de douche en mousse dure, format standard	900 x 900 x 30/45 mm	Pièce	
	<b>LTUBE10102</b>	<b>TUB-MQ 1000*</b> , receveur de douche en mousse dure, format standard	1000 x 1000 x 30/45 mm	Pièce	
	<b>LTUBE10103</b>	<b>TUB-MQ 1200*</b> , receveur de douche en mousse dure, format standard	1200 x 1200 x 30/45 mm	Pièce	
	<b>LTUBE10104</b>	<b>TUB-MQ 1500*</b> , receveur de douche en mousse dure, format standard	1500 x 1500 x 30/45 mm	Pièce	
	<b>LTUBE10105</b>	<b>TUB-MQ 1-1000*</b> , receveur de douche en mousse dure, fabrication sur mesure	1-1000 x 30/45 mm	Pièce	
	<b>LTUBE10106</b>	<b>TUB-MQ 1001-1200*</b> , receveur de douche en mousse dure, fabrication sur mesure	1001-1200 x 30/45 mm	Pièce	
<b>LTUBE10107</b>	<b>TUB-MQ 1201-1400*</b> , receveur de douche en mousse dure, fabrication sur mesure	1201-1400 x 30/45 mm	Pièce		

Éléments support page 96



LUX ELEMENTS réalise des fabrications sur mesure pour TUB.

Ces fabrications se rapportent à des dimensions, épaisseurs, formes etc. Vous trouverez de plus amples infos à la page 5.



Pour plus d'informations sur TUB voir [www.luxelements.com](http://www.luxelements.com).

Fiches techniques, instructions de montage, certificats de contrôle et autres brochures sous «Téléchargement», vidéos sous «La pratique» et sur YouTube.

■ **DONNEES PRODUITS – LUX ELEMENTS®-TUB-ER**

Données emballage page 157 · Calcul en ligne page 7 · \* conforme à la norme DIN 18534

**TUB-ER**, receveur de douche en mousse dure, rectangulaire, avec cadre de réception pour siphon de sol intégré et étanchéifié 135 x 135 mm, décentré.  
Siphon de sol, voir systèmes d'écoulement (page 66–69).

NUMERO D'ARTICLE	DESIGNATION D'ARTICLE / DESCRIPTION D'ARTICLE	FORMATS NOMINAUX/DIMENSIONS LONGUEUR x LARGEUR x EPAISSEUR	UNITE	PRIX/UNITE €
------------------	---	--	-------	--------------

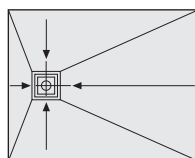

TUB-ER

<b>LTUBE10614</b>	<b>TUB-ER 1000/800*</b> , receveur de douche en mousse dure, format standard	1000 x 800 x 30/45 mm	Pièce	
<b>LTUBE10601</b>	<b>TUB-ER 1200/900*</b> , receveur de douche en mousse dure, format standard	1200 x 900 x 30/45 mm	Pièce	
<b>LTUBE10602</b>	<b>TUB-ER 1200/1000*</b> , receveur de douche en mousse dure, format standard	1200 x 1000 x 30/45 mm	Pièce	
<b>LTUBE10603</b>	<b>TUB-ER 1400/900*</b> , receveur de douche en mousse dure, format standard	1400 x 900 x 30/45 mm	Pièce	
<b>LTUBE10604</b>	<b>TUB-ER 1500/900*</b> , receveur de douche en mousse dure, format standard	1500 x 900 x 30/45 mm	Pièce	
<b>LTUBE10605</b>	<b>TUB-ER 1600/900*</b> , receveur de douche en mousse dure, format standard	1600 x 900 x 30/45 mm	Pièce	
<b>LTUBE10606</b>	<b>TUB-ER 1–1000*</b> , receveur de douche en mousse dure, fabrication sur mesure	1–1000 x 30/45 mm	Pièce	
<b>LTUBE10607</b>	<b>TUB-ER 1001–1200*</b> , receveur de douche en mousse dure, fabrication sur mesure	1001–1200 x 30/45 mm	Pièce	
<b>LTUBE10608</b>	<b>TUB-ER 1201–1400*</b> , receveur de douche en mousse dure, fabrication sur mesure	1201–1400 x 30/45 mm	Pièce	
<b>LTUBE10609</b>	<b>TUB-ER 1401–1600*</b> , receveur de douche en mousse dure, fabrication sur mesure	1401–1600 x 30/45 mm	Pièce	
<b>LTUBE10610</b>	<b>TUB-ER 1601–1800*</b> , receveur de douche en mousse dure, fabrication sur mesure, fabriqué en deux parties, y compris 1 cartouche COL-MK	1601–1800 x 30/45 mm	Pièce	
<b>LTUBE10611</b>	<b>TUB-ER 1801–2000*</b> , receveur de douche en mousse dure, fabrication sur mesure, fabriqué en deux parties, y compris 1 cartouche COL-MK	1801–2000 x 30/45 mm	Pièce	

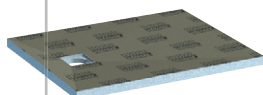

Eléments support page 96



LUX ELEMENTS réalise des fabrications sur mesure pour TUB.

Ces fabrications se rapportent à des dimensions, épaisseurs, formes etc. Vous trouverez de plus amples infos à la page 5.



Pour plus d'informations sur TUB voir [www.luxelements.com](http://www.luxelements.com).

Fiches techniques, instructions de montage, certificats de contrôle et autres brochures sous «Téléchargement», vidéos sous «La pratique» et sur YouTube.



■ DONNEES PRODUITS – LUX ELEMENTS®-TUB-MR

Données emballage page 157 · Calcul en ligne page 7 · \* conforme à la norme DIN 18534

**TUB-MR**, receveur de douche en mousse dure, rectangulaire, avec cadre de réception pour siphon de sol intégré et étanchéifié 135 x 135 mm, au centre.  
Siphon de sol, voir systèmes d'écoulement (page 66–69).

NUMERO D'ARTICLE	DESIGNATION D'ARTICLE / DESCRIPTION D'ARTICLE	FORMATS NOMINAUX/DIMENSIONS LONGUEUR x LARGEUR x EPAISSEUR	UNITE	PRIX/UNITE €
------------------	---	--	-------	--------------

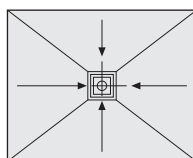

TUB-MR

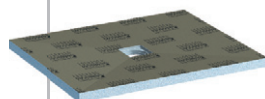

LTUBE10701	<b>TUB-MR 1000/800*</b> , receveur de douche en mousse dure, format standard	1000 x 800 x 30/45 mm	Pièce	
LTUBE10702	<b>TUB-MR 1200/900*</b> , receveur de douche en mousse dure, format standard	1200 x 900 x 30/45 mm	Pièce	
LTUBE10703	<b>TUB-MR 1200/1000*</b> , receveur de douche en mousse dure, format standard	1200 x 1000 x 30/45 mm	Pièce	
LTUBE10704	<b>TUB-MR 1400/900*</b> , receveur de douche en mousse dure, format standard	1400 x 900 x 30/45 mm	Pièce	
LTUBE10705	<b>TUB-MR 1500/900*</b> , receveur de douche en mousse dure, format standard	1500 x 900 x 30/45 mm	Pièce	
LTUBE10706	<b>TUB-MR 1600/900*</b> , receveur de douche en mousse dure, format standard	1600 x 900 x 30/45 mm	Pièce	
LTUBE10707	<b>TUB-MR 1-1000*</b> , receveur de douche en mousse dure, fabrication sur mesure	1-1000 x 30/45 mm	Pièce	
LTUBE10708	<b>TUB-MR 1001-1200*</b> , receveur de douche en mousse dure, fabrication sur mesure	1001-1200 x 30/45 mm	Pièce	
LTUBE10709	<b>TUB-MR 1201-1400*</b> , receveur de douche en mousse dure, fabrication sur mesure	1201-1400 x 30/45 mm	Pièce	
LTUBE10710	<b>TUB-MR 1401-1600*</b> , receveur de douche en mousse dure, fabrication sur mesure	1401-1600 x 30/45 mm	Pièce	
LTUBE10711	<b>TUB-MR 1601-1800*</b> , receveur de douche en mousse dure, fabrication sur mesure, fabriqué en deux parties, y compris 1 cartouche COL-MK	1601-1800 x 30/45 mm	Pièce	
LTUBE10712	<b>TUB-MR 1801-2000*</b> , receveur de douche en mousse dure, fabrication sur mesure, fabriqué en deux parties, y compris 1 cartouche COL-MK	1801-2000 x 30/45 mm	Pièce	

Éléments support page 96



LUX ELEMENTS réalise des fabrications sur mesure pour TUB.

Ces fabrications se rapportent à des dimensions, épaisseurs, formes etc. Vous trouverez de plus amples infos à la page 5.



Pour plus d'informations sur TUB voir [www.luxelements.com](http://www.luxelements.com).

Fiches techniques, instructions de montage, certificats de contrôle et autres brochures sous «Téléchargement», vidéos sous «La pratique» et sur YouTube.



## Receveurs de douche à l'italienne pour remplacement de baignoire **TUB-BOL**

- Étanchéification en usine
- Cadre de réception pour siphon de sol étanchéifié
- Pente réalisée en usine (4 côtés)
- Raccourcissable en longueur grâce à la zone sans pente
- Hauteur de receveur de douche : 30/45 mm
- Construction adaptée aux personnes à mobilité réduite
- Deuxième niveau de drainage
- Éléments de support adéquats d'une hauteur de 55 mm, voir page 96
- Système de clic pour une fixation sécurisée du siphon de sol
- Systèmes d'écoulement assortis voir page 66-69

Egalement disponible avec écoulement en ligne, voir TUB-LINE BOL, page 80

### Accessoires (en option)

- Banquettes compatibles : p.ex. RELAX-BA-SOLO-G, voir page 42



- Receveur de douche pouvant être recoupé

TUB-BOL 1800/750 – découpé jusqu'à minimum 750 x 1200 mm

TUB-BOL 1800/900 – découpé jusqu'à minimum 900 x 1200 mm

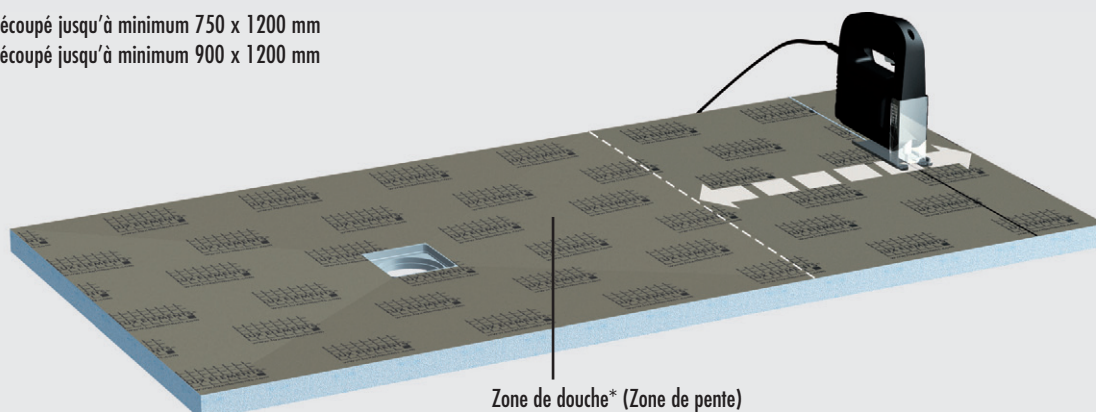

\*REMARQUE : Les alimentations et robinetteries doivent être aménagées dans la zone de douche.

■ DONNEES PRODUITS – LUX ELEMENTS®-TUB-BOL

Données emballage page 157 · Calculation en ligne page 7 · \* conforme à la norme DIN 18534

**TUB-BOL**, receveur de douche en mousse dure pour remplacement de baignoire.  
Siphon de sol, voir systèmes d'écoulement (page 66–69).

NUMERO D'ARTICLE	DESIGNATION D'ARTICLE / DESCRIPTION D'ARTICLE	FORMATS NOMINAUX/DIMENSIONS LONGUEUR x LARGEUR x EPAISSEUR	UNITE	PRIX/UNITE €
------------------	---	--	-------	--------------

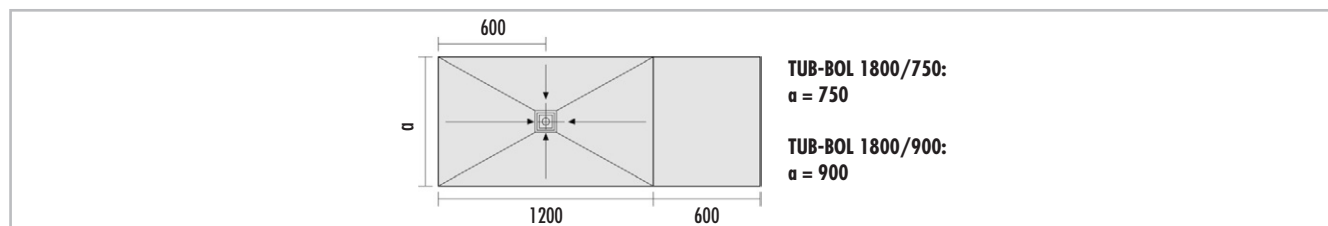

	<b>LTUBE18016</b>	<b>TUB-BOL 1800/750*</b> , receveur de douche en mousse dure, avec cadre de réception pour siphon de sol intégré et étanchéifié 135 x 135 mm, pouvant être découpé jusqu'à minimum 750 x 1200 mm, zone en pente de 750 x 1200 mm, écoulement au centre de la zone de pente	1800 x 750 x 30/45 mm	Pièce	
	<b>LTUBE18018</b>	<b>TUB-BOL 1800/900*</b> , receveur de douche en mousse dure, avec cadre de réception pour siphon de sol intégré et étanchéifié 135 x 135 mm, pouvant être découpé jusqu'à minimum 900 x 1200 mm, zone en pente de 900 x 1200 mm, écoulement au centre de la zone de pente	1800 x 900 x 30/45 mm	Pièce	

Éléments support page 96



LUX ELEMENTS réalise des fabrications sur mesure pour TUB.

Ces fabrications se rapportent à des dimensions, épaisseurs, formes etc. Vous trouverez de plus amples infos à la page 5.



Pour plus d'informations sur TUB voir [www.luxelements.com](http://www.luxelements.com).

Fiches techniques, instructions de montage, certificats de contrôle et autres brochures sous «Téléchargement», vidéos sous «La pratique» et sur YouTube.



## Receveurs de douche à l'italienne pour intégration dans plancher en bois

### TUB-H

- Étanchéification en usine
- Cadre de réception pour siphon de sol étanchéifié
- Pente réalisée en usine (4 côtés)
- Faible hauteur de receveur de douche : 15/30 mm
- Construction adaptée aux personnes à mobilité réduite
- Deuxième niveau de drainage
- Receveur de douche pour remplacement de baignoire TUB-H BOL (voir TUB-BOL, page 58)
- Système de clic pour une fixation sécurisée du siphon de sol
- Systèmes d'écoulement assortis voir page 66-69

Egalement disponible avec écoulement en ligne, voir TUB-LINE H, page 84

**REMARQUE :** en cas d'intervention sur des parties porteuses de la construction, il est nécessaire de consulter un maître d'œuvre spécialisé et de respecter les directives nationales et règlements relatifs à la construction.

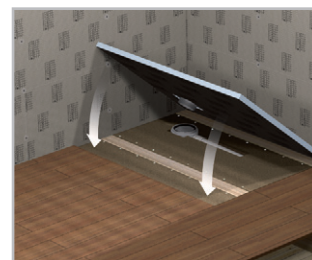
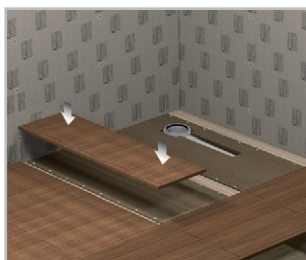
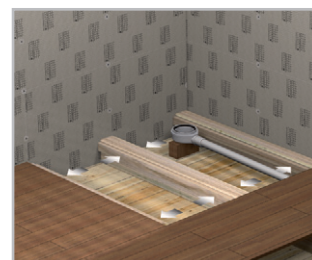
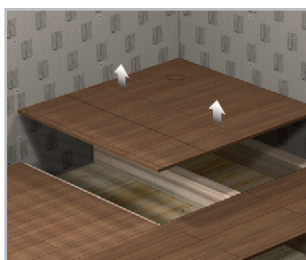

#### ■ Hauteur de montage

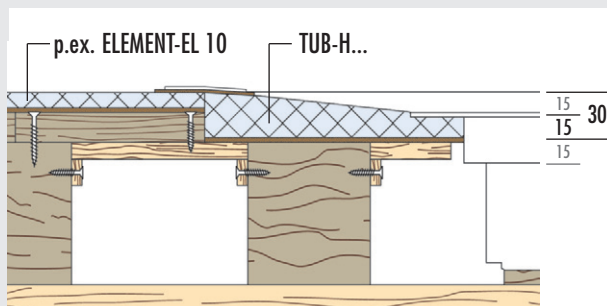

**REMARQUE :** Toutes les dimensions sont en mm. Dimensions sans colle et carrelage.

■ DONNÉES PRODUITS – LUX ELEMENTS®-TUB-H

Données emballage page 158 · Calcul en ligne page 7 · \* conforme à la norme DIN 18534

**TUB-H**, receveur de douche en mousse dure, carré ou rectangulaire, avec cadre de réception pour siphon de sol intégré et étanchéifié 135 x 135 mm, en angle ou au centre, pour intégration dans plancher en bois. Siphon de sol, voir systèmes d'écoulement (page 66–69).

NUMERO D'ARTICLE	DESIGNATION D'ARTICLE / DESCRIPTION D'ARTICLE	FORMATS NOMINAUX/DIMENSIONS LONGUEUR x LARGEUR x ÉPAISSEUR	UNITÉ	PRIX/UNITÉ €
------------------	---	--	-------	--------------

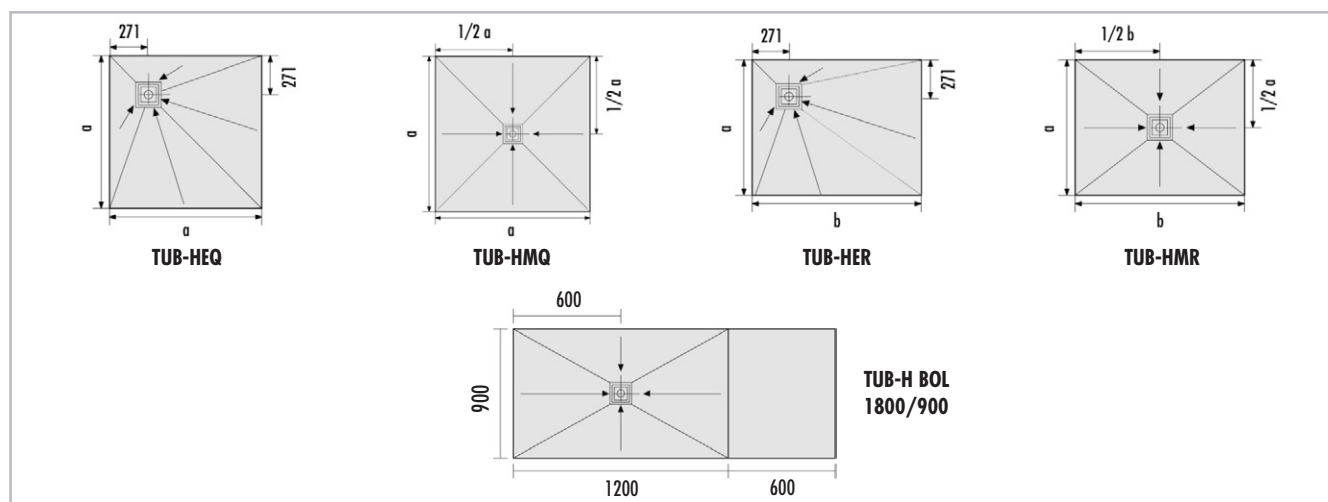

	<b>LTUBE17001</b>	<b>TUB-HEQ 900*</b> , receveur de douche en mousse dure, écoulement en angle	900 x 900 x 15/30 mm	Pièce	
	<b>LTUBE17002</b>	<b>TUB-HEQ 1200*</b> , receveur de douche en mousse dure, écoulement en angle	1200 x 1200 x 15/30 mm	Pièce	
	<b>LTUBE17101</b>	<b>TUB-HMQ 900*</b> , receveur de douche en mousse dure, écoulement au centre	900 x 900 x 15/30 mm	Pièce	
	<b>LTUBE17103</b>	<b>TUB-HMQ 1000*</b> , receveur de douche en mousse dure, écoulement au centre	1000 x 1000 x 15/30 mm	Pièce	
	<b>LTUBE17102</b>	<b>TUB-HMQ 1200*</b> , receveur de douche en mousse dure, écoulement au centre	1200 x 1200 x 15/30 mm	Pièce	
	<b>LTUBE17011</b>	<b>TUB-HER 1200/900*</b> , receveur de douche en mousse dure, écoulement en angle	1200 x 900 x 15/30 mm	Pièce	
	<b>LTUBE17013</b>	<b>TUB-HER 1400/900*</b> , receveur de douche en mousse dure, écoulement en angle	1400 x 900 x 15/30 mm	Pièce	
	<b>LTUBE17012</b>	<b>TUB-HER 1600/900*</b> , receveur de douche en mousse dure, écoulement en angle	1600 x 900 x 15/30 mm	Pièce	
	<b>LTUBE17111</b>	<b>TUB-HMR 1200/900*</b> , receveur de douche en mousse dure, écoulement au centre	1200 x 900 x 15/30 mm	Pièce	
	<b>LTUBE17112</b>	<b>TUB-HMR 1600/900*</b> , receveur de douche en mousse dure, écoulement au centre	1600 x 900 x 15/30 mm	Pièce	
	<b>LTUBE17018</b>	<b>TUB-H BOL 1800/900*</b> , receveur de douche en mousse dure pour remplacement de baignoire, pouvant être découpé jusqu'à minimum 900 x 1200 mm, zone en pente de 900 x 1200 mm, écoulement au centre de la zone de pente	1800 x 900 x 15/30 mm	Pièce	



LUX ELEMENTS réalise des fabrications sur mesure pour TUB.

Ces fabrications se rapportent à des dimensions, épaisseurs, formes etc. Vous trouverez de plus amples infos à la page 5.



Pour plus d'informations sur TUB voir [www.luxelements.com](http://www.luxelements.com).

Fiches techniques, instructions de montage, certificats de contrôle et autres brochures sous «Téléchargement», vidéos sous «La pratique» et sur YouTube.



## Receveurs de douche à l'italienne extra plat avec technique d'écoulement intégrée **TUB-COMBI**

- Combinaison de receveur de douche ou élément d'écoulement de douche avec siphon de sol horizontal
- Étanchéification et pente (4 côtés) réalisée en usine
- Hauteur de receveur de douche très faible : 68/80 mm
- Construction adaptée aux personnes à mobilité réduite
- Deuxième niveau de drainage
- Receveur de douche pour remplacement de baignoire TUB-LINE COMBI BOL (voir TUB-BOL, page 58)
- Débit d'écoulement 1,0 l/s (supérieur aux normes)

Egalement disponible avec écoulement en ligne, voir TUB-LINE COMBI, page 86

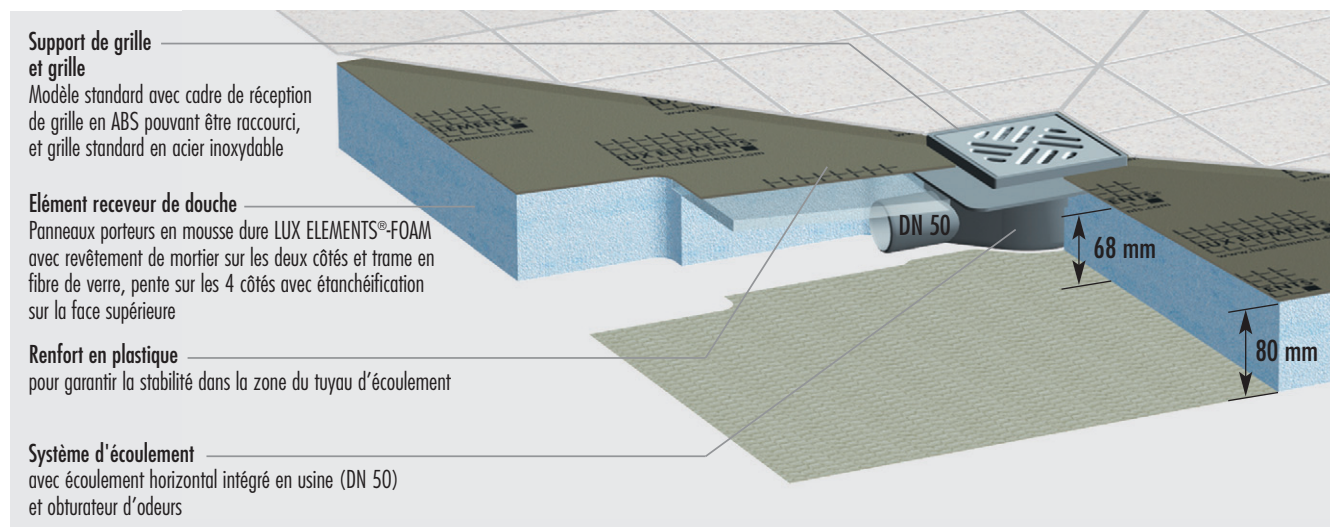

### ■ Hauteurs de montage

TUB-COMBI MQ SET 300

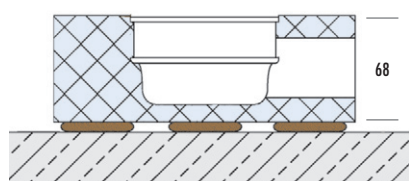

TUB-COMBI MQ / TUB-COMBI MR / TUB-COMBI ER / TUB-COMBI BOL 1800/900

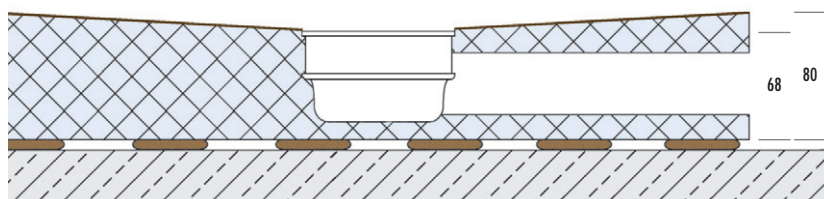

**REMARQUE :** Toutes les dimensions sont en mm. Dimensions sans colle et carrelage.

■ DONNEES PRODUITS – LUX ELEMENTS®-TUB-COMBI

Données emballage page 158 · Calcul en ligne page 7 · \* conforme à la norme DIN 18534

**TUB-COMBI**, receveur de douche en mousse dure extra plat, avec siphon de sol intégré et étanchéifié\*, support de grille en ABS et grille standard en acier inoxydable, avec obturateur d'odeurs, hauteur de cadre adaptable à l'épaisseur de carrelage. Accessoires voir page 68. \*pas pour TUB-COMBI MQ SET 300

NUMERO D'ARTICLE	DESIGNATION D'ARTICLE / DESCRIPTION D'ARTICLE	FORMATS NOMINAUX/DIMENSIONS LONGUEUR x LARGEUR x EPAISSEUR	UNITE	PRIX/UNITE €
------------------	---	--	-------	--------------

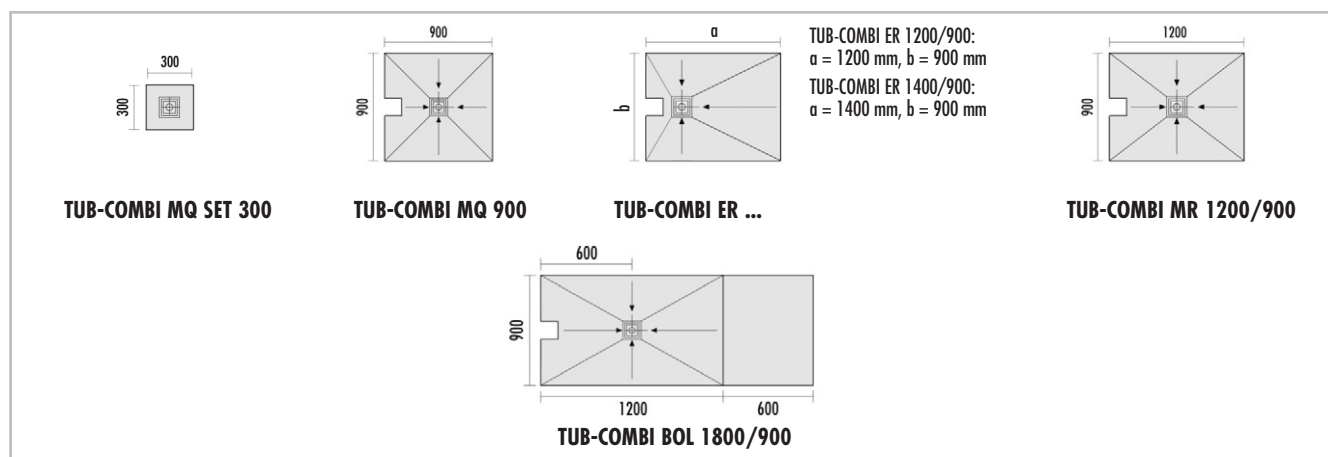

	<b>LTUBE19003</b>	<b>TUB-COMBI MQ SET 300*</b> , élément d'écoulement de douche en mousse dure extra plat avec siphon de sol horizontal intégré, support de grille, grille standard et platine 400 x 400 mm séparée, écoulement au centre	300 x 300 x 68 mm	Kit	
	<b>LTUBE19001</b>	<b>TUB-COMBI MQ 900*</b> , receveur de douche en mousse dure extra plat avec siphon de sol horizontal intégré et étanchéifié, support de grille, grille standard et platine 200 x 800 mm séparée, écoulement au centre	900 x 900 x 68/80 mm	Pièce	
	<b>LTUBE19012</b>	<b>TUB-COMBI ER 1200/900*</b> , receveur de douche en mousse dure extra plat avec siphon de sol horizontal intégré et étanchéifié, support de grille, grille standard et platine 200 x 800 mm séparée, écoulement décentré	1200 x 900 x 68/80 mm	Pièce	
	<b>LTUBE19015</b>	<b>TUB-COMBI ER 1400/900*</b> , receveur de douche en mousse dure extra plat avec siphon de sol horizontal intégré et étanchéifié, support de grille, grille standard et platine 200 x 800 mm séparée, écoulement décentré	1400 x 900 x 68/80 mm	Pièce	
	<b>LTUBE19002</b>	<b>TUB-COMBI MR 1200/900*</b> , receveur de douche en mousse dure extra plat avec siphon de sol horizontal intégré et étanchéifié, support de grille, grille standard et platine 200 x 800 mm séparée, écoulement au centre	1200 x 900 x 68/80 mm	Pièce	
	<b>LTUBE19101</b>	<b>TUB-COMBI BOL 1800/900*</b> , receveur de douche en mousse dure extra plat pour remplacement de baignoire, avec siphon de sol horizontal intégré et étanchéifié, pouvant être découpé jusqu'à minimum 900 x 1200 mm, zone en pente de 900 x 1200 mm, avec support de grille, grille standard et platine 200 x 800 mm, écoulement au centre de la zone de pente	1800 x 900 x 68/80 mm	Pièce	



LUX ELEMENTS réalise des fabrications sur mesure pour TUB.

Ces fabrications se rapportent à des dimensions, épaisseurs, formes etc. Vous trouverez de plus amples infos à la page 5.



Pour plus d'informations sur TUB voir [www.luxelements.com](http://www.luxelements.com).

Fiches techniques, instructions de montage, certificats de contrôle et autres brochures sous «Téléchargement», vidéos sous «La pratique» et sur YouTube.



## Receveurs de douche à l'italienne avec élément de finition

### TUB-FINISH

- Set de receveur de douche et d'élément de finition en matériau minéral blanc, avec grille design en matériau minéral
- Prêt à l'encollage – sans découpe
- Cadre de réception pour siphon de sol étanchéifié
- Étanchéification en usine
- Pente (4 côtés) réalisée en usine
- Excellentes propriétés antibactériennes de la surface
- Surface exempte de pores et résistante à la chaleur
- Nettoyage et entretien aisés
- Durable et résistant
- Hauteur de receveur de douche : 30/45 mm
- Hauteur élément de finition : 6 mm
- Construction adaptée aux personnes à mobilité réduite
- Deuxième niveau de drainage
- Éléments de support adéquats d'une hauteur de 55 mm, voir page 96
- Système de clic pour une fixation sécurisée du siphon de sol
- Systèmes d'écoulement assortis voir page 66–69

Egalement disponible avec écoulement en ligne, voir TUB-LINE FINISH page 92

Encollage avec colle de montage COL-MK (voir page 18), consommation COL-MK:

Receveurs de douche 900 x 900 mm = 1 cartouche,  
 Receveurs de douche 1200 x 900 mm = 2 cartouches,  
 Receveurs de douche 1600 x 900 mm = 3 cartouches

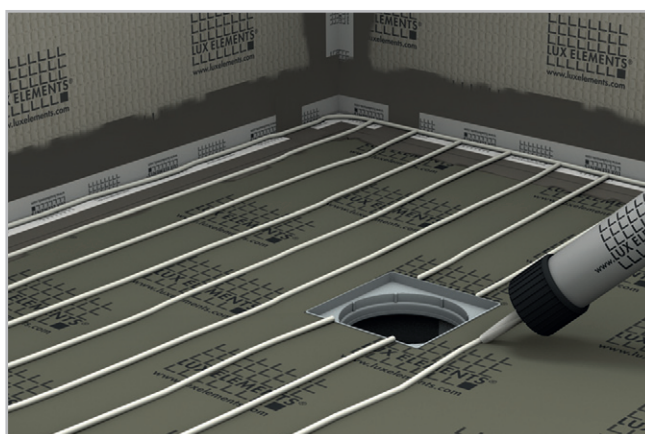

#### ■ Hauteur de montage (p.ex. siphon de sol horizontal avec élément support)

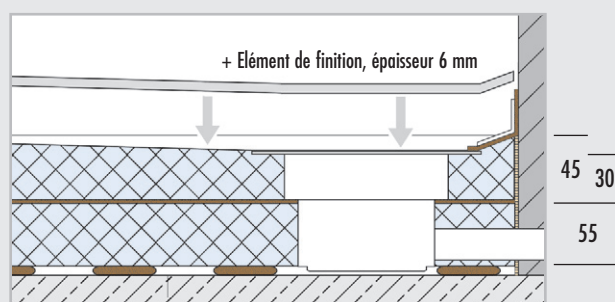

**REMARQUE :** Toutes les dimensions sont en mm. Dimensions sans colle et carrelage.



■ **DONNEES PRODUITS – LUX ELEMENTS®-TUB-FINISH**

Données emballage page 158 · Calcul en ligne page 7 · \* conforme à la norme DIN 18534

**TUB-FINISH**, receveur de douche en mousse dure, avec cadre de réception pour siphon de sol intégré et étanchéifié 135 x 135 mm, avec élément de finition FW (d=6 mm) et grille design FW (d=6 mm) en matériau minéral blanc. Siphon de sol, voir systèmes d'écoulement (page 66–69).

NUMERO D'ARTICLE	DESIGNATION D'ARTICLE / DESCRIPTION D'ARTICLE	FORMATS NOMINAUX/DIMENSIONS LONGUEUR x LARGEUR x EPAISSEUR	UNITE	PRIX/UNITE €
------------------	---	--	-------	--------------

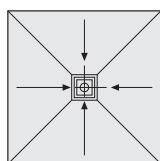

TUB-FW MQ

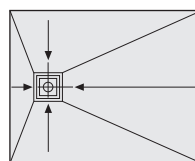

TUB-FW ER

	<b>LTUBE10101.FW</b>	<b>TUB-FW MQ 900*</b> , receveur de douche en mousse dure, carré, écoulement au centre, avec élément de finition et grille design en matériau minéral blanc	Receveur de douche : 900 x 900 x 30/45 mm, Élément de finition : 900 x 900 x 6 mm	Kit	
	<b>LTUBE10601.FW</b>	<b>TUB-FW ER 1200/900*</b> , receveur de douche en mousse dure, rectangulaire, écoulement décentré, avec élément de finition et grille design en matériau minéral blanc	Receveur de douche : 1200 x 900 x 30/45 mm, Élément de finition : 1200 x 900 x 6 mm	Kit	
	<b>LTUBE10605.FW</b>	<b>TUB-FW ER 1600/900*</b> , receveur de douche en mousse dure, rectangulaire, écoulement décentré, avec élément de finition et grille design en matériau minéral blanc	Receveur de douche : 1600 x 900 x 30/45 mm, Élément de finition : 1600 x 900 x 6 mm	Kit	

Éléments support page 96



LUX ELEMENTS réalise des fabrications sur mesure pour TUB.

Ces fabrications se rapportent à des dimensions, épaisseurs, formes etc. Vous trouverez de plus amples infos à la page 5.



Pour plus d'informations sur TUB voir [www.luxelements.com](http://www.luxelements.com).

Fiches techniques, instructions de montage, certificats de contrôle et autres brochures sous «Téléchargement», vidéos sous «La pratique» et sur YouTube.

## TUB Systèmes d'écoulement

Pour les systèmes d'écoulement des receveurs de douche TUB, il faut distinguer les systèmes à combiner librement et les systèmes entièrement assemblés (à partir de la page 68).

### TUB Systèmes d'écoulement à combiner librement

- Siphons – TUB-BA-...  
vertical ou horizontal
- Support de grille avec grille standard – TUB-RA-S
- Support de grille avec grille design – TUB-RA-D...  
Variantes de design voir page 67
- Débit d'écoulement selon DIN EN 1253 [l /s]:  
Obturateur d'odeurs standard DN 50 vertical  
– TUB-BA-S avec grille standard : 1,7 l /s  
– TUB-BA-S 100 avec grille standard : 1,2 l /s  
Obturateur d'odeurs standard DN 50 horizontal  
– TUB-BA-W avec grille standard : 1,0 l /s

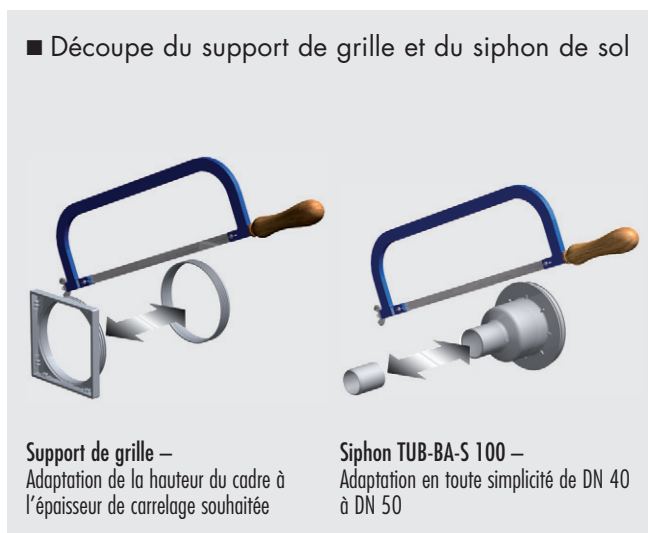

#### ■ DONNEES PRODUITS – TUB SYSTEMES D'ECOULEMENT À COMBINER LIBREMENT

Données emballage page 159 · Calcul en ligne page 7

	NUMERO D'ARTICLE	DESIGNATION D'ARTICLE / DESCRIPTION D'ARTICLE	FORMATS NOMINAUX/DIMENSIONS LONGUEUR x LARGEUR	UNITE	PRIX / UNITE €
	<b>LTUBE1102</b>	<b>TUB-BA-S</b> , siphon de sol DN 50 vertical, pour carottage 160 mm, avec obturateur d'odeurs		Kit	
	<b>LTUBE1103</b>	<b>TUB-BA-S 100</b> , siphon de sol DN 40/ DN 50 vertical, pour carottage 100 mm, avec obturateur d'odeurs		Kit	
	<b>LTUBE1101</b>	<b>TUB-BA-W</b> , siphon de sol DN 50 horizontal, avec obturateur d'odeurs		Kit	
	<b>LTUBE1100</b>	<b>TUB-RA-S</b> , support de grille en ABS et grille standard en acier inoxydable, hauteur de cadre adaptable à l'épaisseur de carrelage	Dimension extérieure: 130 x 130 mm, Grille: 120 x 120 mm	Kit	

suite page 67

■ DONNÉES PRODUITS – TUB SYSTEMES D'ÉCOULEMENT À COMBINER LIBREMENT

Données emballage page 159 · Calculation en ligne page 7

	NUMERO D'ARTICLE	DESIGNATION D'ARTICLE / DESCRIPTION D'ARTICLE	FORMATS NOMINAUX/DIMENSIONS LONGUEUR x LARGEUR	UNITE	PRIX / UNITE €
	<b>LTUBE1104</b>	<b>TUB-RA-DA</b> , support de grille en ABS, grille finition « ANGOLO » en acier inoxydable, hauteur de cadre adaptable à l'épaisseur de carrelage	Dimension extérieure: 132 x 132 mm, Grille: 120 x 120 mm	Kit	
	<b>LTUBE1105</b>	<b>TUB-RA-DC</b> , support de grille en ABS, grille finition « CUBE » en acier inoxydable, hauteur de cadre adaptable à l'épaisseur de carrelage	Dimension extérieure: 132 x 132 mm, Grille: 120 x 120 mm	Kit	
	<b>LTUBE1106</b>	<b>TUB-RA-DM</b> , support de grille en ABS, grille finition « MARE » en acier inoxydable, hauteur de cadre adaptable à l'épaisseur de carrelage	Dimension extérieure: 132 x 132 mm, Grille: 120 x 120 mm	Kit	
	<b>LTUBE1107</b>	<b>TUB-RA-DL</b> , support de grille en ABS, grille finition « LUMEN » en acier inoxydable, hauteur de cadre adaptable à l'épaisseur de carrelage	Dimension extérieure: 132 x 132 mm, Grille: 120 x 120 mm	Kit	
	<b>LTUBE1108</b>	<b>TUB-RA-DV</b> , support de grille en ABS, avec cadre de finition et grille à carrelage « VARI » en acier inoxydable, hauteur de cadre adaptable à l'épaisseur de carrelage, l'épaisseur de la couche (carrelage + colle) pour le receveur de douche minimum 5 mm, pour la chape à carrelage 8 mm	Dimension extérieure: 132 x 132 mm, Grille: 110 x 110 mm	Kit	
	<b>LTUBE1110</b>	<b>TUB-RA-DS</b> , support de grille en ABS, grille finition « rainures » en acier inoxydable, hauteur de cadre adaptable à l'épaisseur de carrelage, avec système de verrouillage	Dimension extérieure: 132 x 132 mm, Grille: 120 x 120 mm	Kit	
	<b>LTUBE1109</b>	<b>TUB-RA-DF</b> , support de grille en ABS, avec cadre de finition en acier inoxydable et grille à carrelage en plastique, hauteur de cadre adaptable à l'épaisseur de carrelage, avec système de verrouillage, l'épaisseur de la couche (carrelage + colle) pour le receveur de douche	Dimension extérieure: 132 x 132 mm, Grille: 110 x 110 mm	Kit	

Convient pour tous les receveurs de douches LUX ELEMENTS®-TUB et éléments d'écoulement de douche TUB-MQ-SET 300

L'épaisseur de la couche (carrelage + colle): TUB-RA-S/DA/DC/DM/DL/DS: pour le receveur de douche: minimum 5 mm / TUB-RA-DV: pour le receveur de douche: minimum 5 mm / pour la chape à carrelage: 8 mm / TUB-RA-DF: pour le receveur de douche: minimum 14 mm / pour la chape à carrelage: 11 mm

REMARQUE: Débit constant pour l'utilisation de grilles Design et/ou accessoires, voir fiches techniques TUB



Pour plus d'informations sur TUB voir [www.luxelements.com](http://www.luxelements.com).

Fiches techniques, instructions de montage, certificats de contrôle et autres brochures sous «Téléchargement», vidéos sous «La pratique» et sur YouTube.

## TUB Systèmes d'écoulement complet

- Set de grille standard avec support de grille et siphon de sol vertical ou horizontal
- Montage simple
- Débit d'écoulement selon DIN EN 1253 [l /s]:  
 Obturateur d'odeurs standard DN 50 vertical  
 – TUB-BAS-S grille standard : 1,7 l /s  
 – TUB-BAS-S 100 grille standard : 1,2 l /s  
 Obturateur d'odeurs standard DN 50 horizontal  
 – TUB-BAW-S grille standard: 1,0 l /s

### ■ Découpe du support de grille et du siphon de sol



Support de grille –  
Adaptation de la hauteur du cadre à l'épaisseur de carrelage souhaitée

Siphon TUB-BA-S 100 –  
Adaptation en toute simplicité de DN 40 à DN 50

### ■ DONNEES PRODUITS – TUB SYSTEMES D'ECOULEMENT COMPLET

Données emballage page 159 · Calcul en ligne page 7

	NUMERO D'ARTICLE	DESIGNATION D'ARTICLE / DESCRIPTION D'ARTICLE	FORMATS NOMINAUX/DIMENSIONS LONGUEUR x LARGEUR	UNITE	PRIX / UNITE €
	<b>LTUBE1180</b>	<b>TUB-BAS-S</b> , siphon de sol DN 50 vertical, pour carottage 160 mm, avec obturateur d'odeurs, y compris support de grille en ABS et grille standard en acier inoxydable, hauteur de cadre adaptable à l'épaisseur de carrelage	Dimension extérieure: 130 x 130 mm, Grille: 120 x 120 mm	Kit	
	<b>LTUBE1193</b>	<b>TUB-BAS-S 100</b> , siphon de sol DN 40/DN 50 vertical, pour carottage 100 mm, avec obturateur d'odeurs, y compris support de grille en ABS et grille standard en acier inoxydable, hauteur de cadre adaptable à l'épaisseur de carrelage	Dimension extérieure: 130 x 130 mm, Grille: 120 x 120 mm	Kit	
	<b>LTUBE1184</b>	<b>TUB-BAW-S</b> , siphon de sol DN 50 horizontal, avec obturateur d'odeurs, y compris support de grille en ABS et grille standard en acier inoxydable, hauteur de cadre adaptable à l'épaisseur de carrelage	Dimension extérieure: 130 x 130 mm, Grille: 120 x 120 mm	Kit	

Convient pour tous les receveurs de douches LUX ELEMENTS®-TUB et éléments d'écoulement de douche TUB-MQ-SET 300

REMARQUE : Débit constant pour l'utilisation de grilles Design et/ou accessoires, voir fiches techniques TUB



Pour plus d'informations sur TUB voir [www.luxelements.com](http://www.luxelements.com).

Fiches techniques, instructions de montage, certificats de contrôle et autres brochures sous «Téléchargement», vidéos sous «La pratique» et sur YouTube.

## TUB Systèmes d'écoulement accessoires

- Convient pour tous les systèmes d'écoulement TUB \*
- Élément isolant aux bruits d'impact pour réduire les nuisances sonores dues aux bruits d'écoulement d'eau, p.ex. dans des logements collectifs, centres de soins et hôtels : TUB-TSM
- Kit de protection incendie pour une sécurité accrue : TUB-BAS-S FIRE STOP

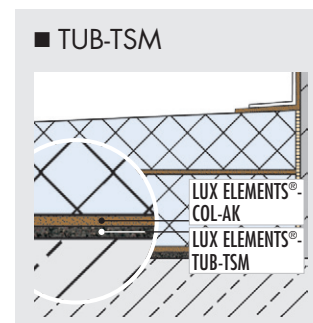
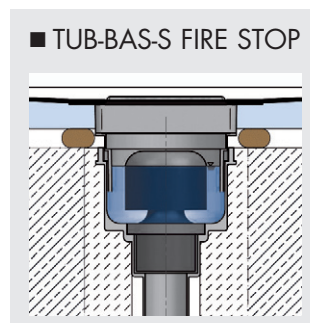

### ■ DONNEES PRODUITS – TUB SYSTEMES D'ÉCOULEMENT ACCESSOIRES

Données emballage page 159 · Calculations en ligne page 7

	NUMERO D'ARTICLE	DESIGNATION D'ARTICLE / DESCRIPTION D'ARTICLE	FORMATS NOMINAUX/DIMENSIONS LONGUEUR x LARGEUR x EPAISSEUR	UNITE	PRIX / UNITE €
	<b>LTUBE1 188</b>	<b>TUB-BAZ STOP</b> , clapet anti-odeur, mousse et bactéries, peut être installé dans des siphons existants		Pièce	
	<b>LTUBE1 189</b>	<b>TUB-BAZ HS</b> , filtre récupérateur amovibles		Pièce	
	<b>LTUBE1 200</b>	<b>TUB-BAZ DN 50/40</b> , manchon de réduction avec joint à lèvres de DN 50 / DN 40		Pièce	
	<b>LTUBE1 190</b>	<b>TUB-BAZ BST</b> , manchon de dilatation, DN 50 à la norme britannique BST		Pièce	
	<b>LTUBE1 192</b>	<b>TUB-BAZ HTK</b> , coude de raccordement, DN 50, joint tournant 0–87° (en continu)		Pièce	
	<b>LTUBE1 197</b>	<b>TUB-BAS-S FIRE STOP</b> , siphon de sol DN 50 pour carottage 160 mm, vertical, avec obturateur d'odeurs, y compris support de grille en ABS et grille standard en acier inoxydable, inclus rallonge TUB-BAZ VER et protection incendie	Dimensions extérieures du cadre: 130 x 130 mm, Grille: 120 x 120 mm	Kit	
	<b>LTUBE1 198</b>	<b>TUB-BAZ DGD</b> , presse-étoupe pour carottage 160 mm, inclus protection incendie en liaison avec TUB-BAS-S FIRE STOP		Pièce	
	<b>LTUBE1 191.6</b>	<b>TUB-TSM 6</b> , élément isolant 6 mm aux bruits d'impact pour receveurs de douche en mousse dure LUX ELEMENTS	1250 x 1250 x 6 mm	Pièce	
	<b>LTUBE1 191.12</b>	<b>TUB-TSM 12</b> , élément isolant 12 mm aux bruits d'impact pour receveurs de douche en mousse dure LUX ELEMENTS, pour des demandes élevées	1250 x 1250 x 12 mm	Pièce	

Convient pour tous les systèmes d'écoulement LUX ELEMENTS®-TUB (\* TUB-BAZ HS n'est pas adapté au modèle TUB-COMBI)



Pour plus d'informations sur TUB voir [www.luxelements.com](http://www.luxelements.com).

Fiches techniques, instructions de montage, certificats de contrôle et autres brochures sous «Téléchargement», vidéos sous «La pratique» et sur YouTube.



## Écoulement en ligne

### Receveurs de douche à l'italienne **TUB-LINE**

- Receveur de douche avec écoulement en ligne intégré et étanchéifié de 70 x 650 mm, 70 x 750 mm ou 70 x 850 mm
- Étanchéification en usine
- Pente (4 côtés ou mono pente) réalisée en usine
- Hauteur de receveur de douche : 30/45 mm
- Grâce à la grille en ligne réversible, le système offre deux variantes de design
- Pose propre du carrelage grâce à l'aide au carrelage
- Réglage en hauteur pour une adaptation optimale à l'épaisseur du revêtement
- Construction adaptée aux personnes à mobilité réduite
- Deuxième niveau de drainage
- Éléments de support adéquats d'une hauteur de 55 mm, voir page 96
- Système de clic pour une fixation sécurisée du siphon de sol
- Systèmes d'écoulement assortis voir page 94–95

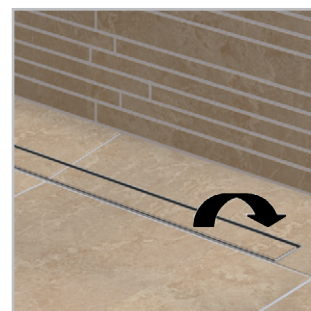

#### ■ Receveurs de douche à l'italienne TUB-LINE

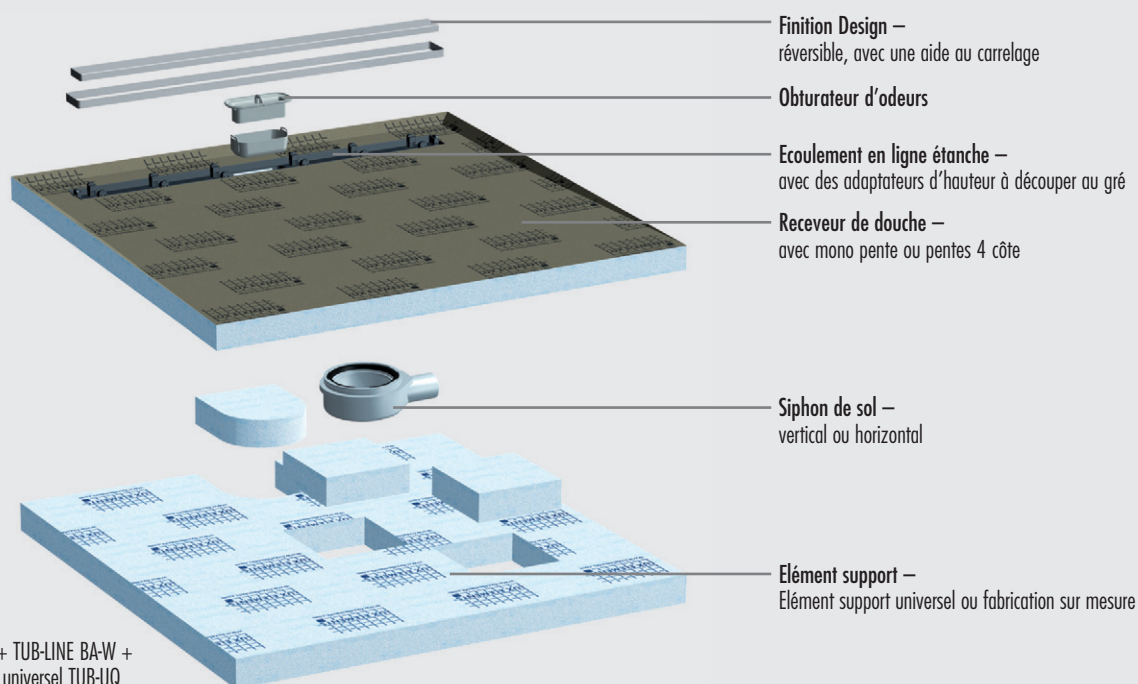

p.ex. TUB-LINE Q4 + TUB-LINE BA-W + élément de support universel TUB-UQ

■ Variantes de design et de pente

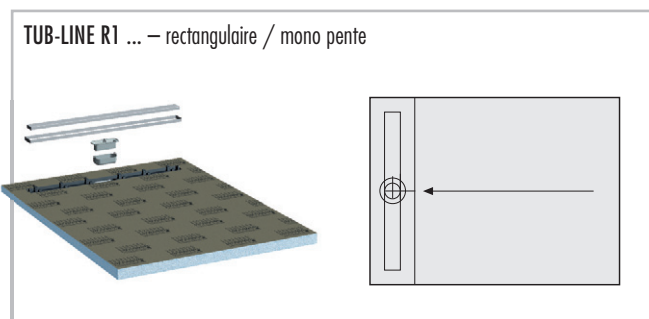
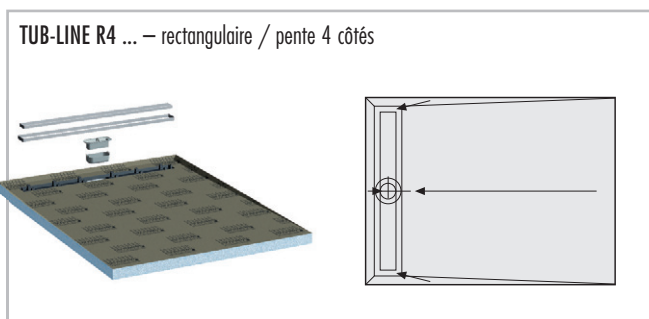
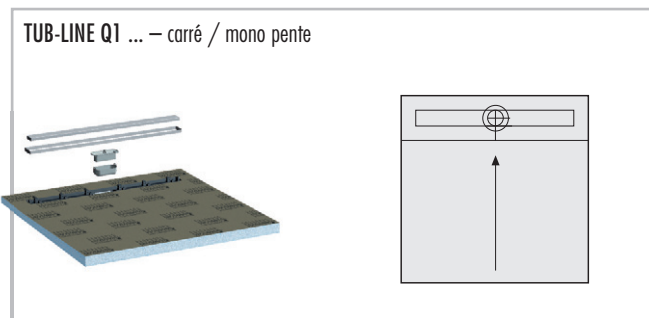
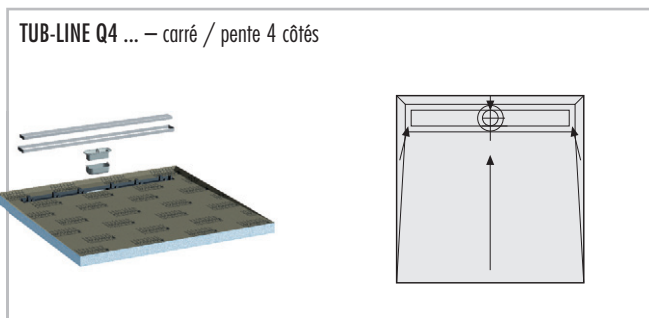

■ Hauteurs de montage

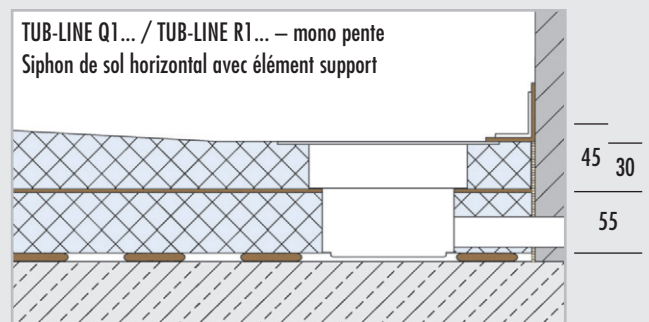
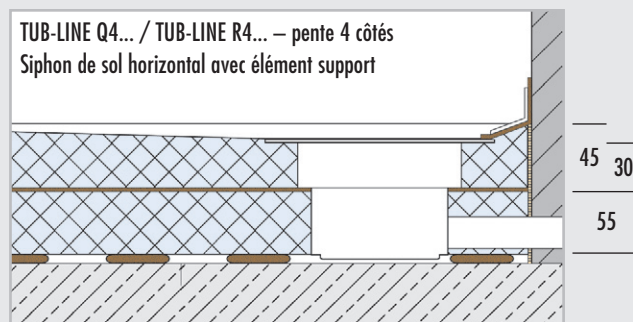
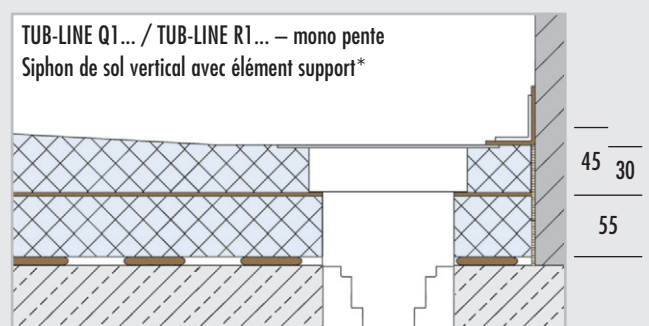
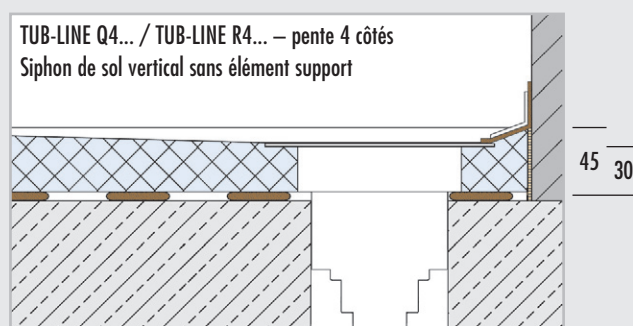

\* Pour le montage d'un siphon de sol vertical sans élément support, la hauteur de montage est réduite de l'épaisseur de l'élément support soit 55 mm.  
REMARQUE : Toutes les dimensions sont en mm. Dimensions sans colle et carrelage. Veuillez également vous référer à nos fiches techniques TUB-LINE.

■ **DONNEES PRODUITS – LUX ELEMENTS®-TUB-LINE Q4**

Données emballage page 160 · Calcul en ligne page 7 · \* conforme à la norme DIN 18534

**TUB-LINE Q4**, receveur de douche en mousse dure, carré, pente 4 côtés, avec écoulement en ligne intégré et étanchéifié de 70 x 750 mm ou 70 x 850 mm, avec cadre de finition et grille en ligne en acier inoxydable brossé, réversible, à carreler, avec obturateur d'odeurs, ajustable en hauteur entre 5 et 17 mm grâce à un adaptateur de hauteur. Siphon de sol et accessoires voir page 94–95.

NUMERO D'ARTICLE	DESIGNATION D'ARTICLE / DESCRIPTION D'ARTICLE	FORMATS NOMINAUX/DIMENSIONS LONGUEUR x LARGEUR x EPAISSEUR	UNITE	PRIX/UNITE €
------------------	---	--	-------	--------------

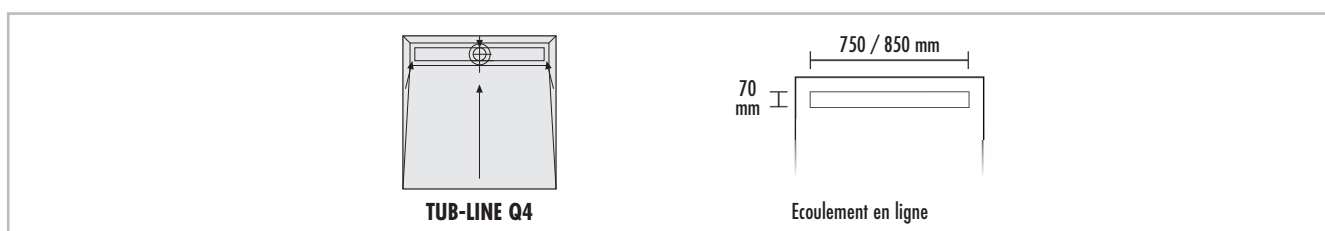

avec écoulement en ligne 70 x 750 mm					
	<b>LTUBE94001</b>	<b>TUB-LINE Q4 900*</b> , receveur de douche en mousse dure, format standard	900 x 900 x 30/45 mm	Pièce	
	<b>LTUBE94009</b>	<b>TUB-LINE Q4 900–1000*</b> , receveur de douche en mousse dure, fabrication sur mesure	900–1000 x 900–1000 x 30/45 mm	Pièce	
	avec écoulement en ligne 70 x 850 mm				
	<b>LTUBE94017</b>	<b>TUB-LINE Q4 1000*</b> , receveur de douche en mousse dure, format standard	1000 x 1000 x 30/45 mm	Pièce	
	<b>LTUBE94019</b>	<b>TUB-LINE Q4 1200*</b> , receveur de douche en mousse dure, format standard	1200 x 1200 x 30/45 mm	Pièce	
	<b>LTUBE94023</b>	<b>TUB-LINE Q4 1000–1200*</b> , receveur de douche en mousse dure, fabrication sur mesure	1000–1200 x 1000–1200 x 30/45 mm	Pièce	

Eléments support page 96



LUX ELEMENTS réalise des fabrications sur mesure pour TUB.

Ces fabrications se rapportent à des dimensions, épaisseurs, formes etc. Vous trouverez de plus amples infos à la page 5.



Pour plus d'informations sur TUB voir [www.luxelements.com](http://www.luxelements.com).

Fiches techniques, instructions de montage, certificats de contrôle et autres brochures sous «Téléchargement», vidéos sous «La pratique» et sur YouTube.



■ **DONNEES PRODUITS – LUX ELEMENTS®-TUB-LINE Q1**

Données emballage page 160 · Calculation en ligne page 7 · \* conforme à la norme DIN 18534

**TUB-LINE Q1**, receveur de douche en mousse dure, carré, mono pente, avec écoulement en ligne intégré et étanchéifié de 70 x 750 mm ou 70 x 850 mm, avec cadre de finition et grille en ligne en acier inoxydable brossé, réversible, à carreler, avec obturateur d'odeurs, ajustable en hauteur entre 5 et 17 mm grâce à un adaptateur de hauteur. Siphon de sol et accessoires voir page 94–95.

NUMERO D'ARTICLE	DESIGNATION D'ARTICLE / DESCRIPTION D'ARTICLE	FORMATS NOMINAUX/DIMENSIONS LONGUEUR x LARGEUR x EPAISSEUR	UNITE	PRIX/UNITE €
------------------	---	--	-------	--------------

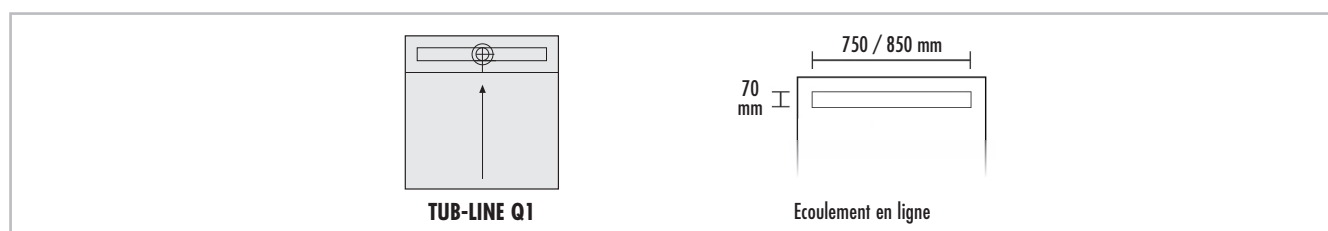

avec écoulement en ligne 70 x 750 mm					
	<b>LTUBE94002</b>	<b>TUB-LINE Q1 900*</b> , receveur de douche en mousse dure, format standard	900 x 900 x 30/45 mm	Pièce	
	<b>LTUBE94010</b>	<b>TUB-LINE Q1 870–1000*</b> , receveur de douche en mousse dure, fabrication sur mesure	870–1000 x 870–1000 x 30/45 mm	Pièce	
	avec écoulement en ligne 70 x 850 mm				
	<b>LTUBE94018</b>	<b>TUB-LINE Q1 1000*</b> , receveur de douche en mousse dure, format standard	1000 x 1000 x 30/45 mm	Pièce	
	<b>LTUBE94020</b>	<b>TUB-LINE Q1 1200*</b> , receveur de douche en mousse dure, format standard	1200 x 1200 x 30/45 mm	Pièce	
	<b>LTUBE94024</b>	<b>TUB-LINE Q1 970–1200*</b> , receveur de douche en mousse dure, fabrication sur mesure	970–1200 x 970–1200 x 30/45 mm	Pièce	

Éléments support page 96



LUX ELEMENTS réalise des fabrications sur mesure pour TUB.

Ces fabrications se rapportent à des dimensions, épaisseurs, formes etc. Vous trouverez de plus amples infos à la page 5.



Pour plus d'informations sur TUB voir [www.luxelements.com](http://www.luxelements.com).

Fiches techniques, instructions de montage, certificats de contrôle et autres brochures sous «Téléchargement», vidéos sous «La pratique» et sur YouTube.

■ **DONNEES PRODUITS – LUX ELEMENTS®-TUB-LINE R4**

Données emballage page 160 · Calcul en ligne page 7 · \* conforme à la norme DIN 18534

**TUB-LINE R4**, receveur de douche en mousse dure, rectangulaire, pente 4 côtés, avec écoulement en ligne intégré et étanchéifié de 70 x 650 mm ou 70 x 750 mm ou 70 x 850 mm sur la largeur, avec cadre de finition et grille en ligne en acier inoxydable brossé, réversible, à carreler, avec obturateur d'odeurs, ajustable en hauteur entre 5 et 17 mm grâce à un adaptateur de hauteur. Siphon de sol et accessoires voir page 94–95.

NUMERO D'ARTICLE	DESIGNATION D'ARTICLE / DESCRIPTION D'ARTICLE	FORMATS NOMINAUX/DIMENSIONS LONGUEUR x LARGEUR x EPAISSEUR	UNITE	PRIX/UNITE €
------------------	---	--	-------	--------------

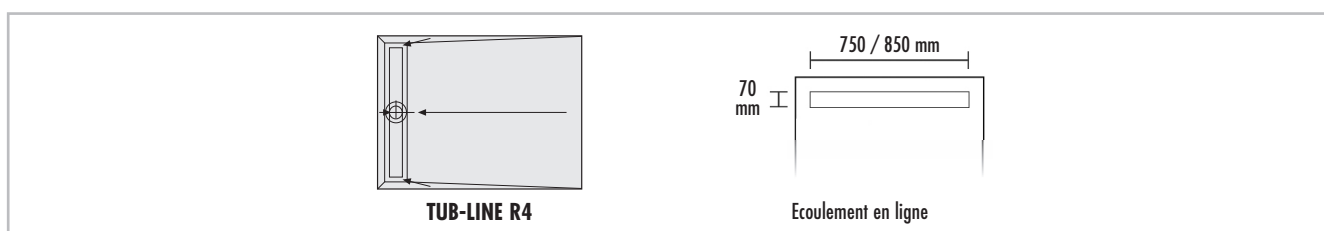

avec écoulement en ligne 70 x 750 mm				
	<b>LTUBE94003</b>	<b>TUB-LINE R4 1200/900*</b> , receveur de douche en mousse dure, format standard	1200 x 900 x 30/45 mm	Pièce
	<b>LTUBE94005</b>	<b>TUB-LINE R4 1400/900*</b> , receveur de douche en mousse dure, format standard	1400 x 900 x 30/45 mm	Pièce
	<b>LTUBE94007</b>	<b>TUB-LINE R4 1600/900*</b> , receveur de douche en mousse dure, format standard	1600 x 900 x 30/45 mm	Pièce
	<b>LTUBE94011</b>	<b>TUB-LINE R4 1000–1200/900–1000*</b> , receveur de douche en mousse dure, fabrication sur mesure	1000–1200 x 900–1000 x 30/45 mm	Pièce
	<b>LTUBE94013</b>	<b>TUB-LINE R4 1200–1400/900–1000*</b> , receveur de douche en mousse dure, fabrication sur mesure	1200–1400 x 900–1000 x 30/45 mm	Pièce
	<b>LTUBE94015</b>	<b>TUB-LINE R4 1400–1600/900–1000*</b> , receveur de douche en mousse dure, fabrication sur mesure	1400–1600 x 900–1000 x 30/45 mm	Pièce
	<b>LTUBE94025</b>	<b>TUB-LINE R4 1000–1200/1000–1100*</b> , receveur de douche en mousse dure, fabrication sur mesure	1000–1200 x 1000–1100 x 30/45 mm	Pièce
	avec écoulement en ligne 70 x 850 mm			
<b>LTUBE94021</b>	<b>TUB-LINE R4 1200/1000*</b> , receveur de douche en mousse dure, format standard	1200 x 1000 x 30/45 mm	Pièce	

Eléments support page 96



LUX ELEMENTS réalise des fabrications sur mesure pour TUB. Ces fabrications se rapportent à des dimensions, épaisseurs, formes etc. Vous trouverez de plus amples infos à la page 5.



Pour plus d'informations sur TUB voir [www.luxelements.com](http://www.luxelements.com).  
Fiches techniques, instructions de montage, certificats de contrôle et autres brochures sous «Téléchargement», vidéos sous «La pratique» et sur YouTube.

■ DONNEES PRODUITS – LUX ELEMENTS®-TUB-LINE R1

Données emballage page 160 · Calcul en ligne page 7 · \* conforme à la norme DIN 18534

**TUB-LINE R1**, receveur de douche en mousse dure, rectangulaire, mono pente, avec écoulement en ligne intégré et étanchéifié de 70 x 650 mm ou 70 x 750 mm ou 70 x 850 mm sur la largeur, avec cadre de finition et grille en ligne en acier inoxydable brossé, réversible, à carreler, avec obturateur d'odeurs, ajustable en hauteur entre 5 et 17 mm grâce à un adaptateur de hauteur. Siphon de sol et accessoires voir page 94–95.

NUMERO D'ARTICLE	DESIGNATION D'ARTICLE / DESCRIPTION D'ARTICLE	FORMATS NOMINAUX/DIMENSIONS LONGUEUR x LARGEUR x EPAISSEUR	UNITE	PRIX/UNITE €
------------------	---	--	-------	--------------

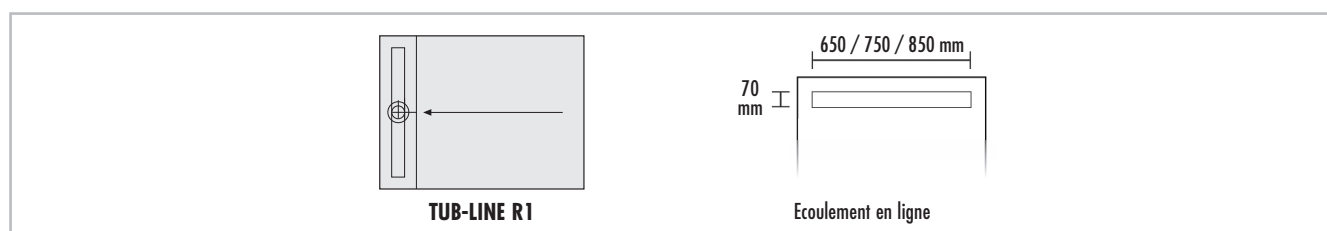

avec écoulement en ligne 70 x 650 mm					
	LTUBE94029	<b>TUB-LINE R1 1200/900 (650)*</b> , receveur de douche en mousse dure, format standard	1200 x 900 x 30/45 mm	Pièce	
	LTUBE94030	<b>TUB-LINE R1 1400/900 (650)*</b> , receveur de douche en mousse dure, format standard	1400 x 900 x 30/45 mm	Pièce	
	avec écoulement en ligne 70 x 750 mm				
	LTUBE94004	<b>TUB-LINE R1 1200/900*</b> , receveur de douche en mousse dure, format standard	1200 x 900 x 30/45 mm	Pièce	
	LTUBE94006	<b>TUB-LINE R1 1400/900*</b> , receveur de douche en mousse dure, format standard	1400 x 900 x 30/45 mm	Pièce	
	LTUBE94008	<b>TUB-LINE R1 1600/900*</b> , receveur de douche en mousse dure, format standard	1600 x 900 x 30/45 mm	Pièce	
	LTUBE94012	<b>TUB-LINE R1 1000–1200/870–1000*</b> , receveur de douche en mousse dure, fabrication sur mesure	1000–1200 x 870–1000 x 30/45 mm	Pièce	
	LTUBE94014	<b>TUB-LINE R1 1200–1400/870–1000*</b> , receveur de douche en mousse dure, fabrication sur mesure	1200–1400 x 870–1000 x 30/45 mm	Pièce	
	LTUBE94016	<b>TUB-LINE R1 1400–1600/870–1000*</b> , receveur de douche en mousse dure, fabrication sur mesure	1400–1600 x 870–1000 x 30/45 mm	Pièce	
	LTUBE94026	<b>TUB-LINE R1 1000–1200/970–1100*</b> , receveur de douche en mousse dure, fabrication sur mesure	1000–1200 x 970–1100 x 30/45 mm	Pièce	
avec écoulement en ligne 70 x 850 mm					
LTUBE94022	<b>TUB-LINE R1 1200/1000*</b> , receveur de douche en mousse dure, format standard	1200 x 1000 x 30/45 mm	Pièce		

Éléments support page 96



LUX ELEMENTS réalise des fabrications sur mesure pour TUB. Ces fabrications se rapportent à des dimensions, épaisseurs, formes etc. Vous trouverez de plus amples infos à la page 5.



Pour plus d'informations sur TUB voir [www.luxelements.com](http://www.luxelements.com).  
Fiches techniques, instructions de montage, certificats de contrôle et autres brochures sous «Téléchargement», vidéos sous «La pratique» et sur YouTube.



## Écoulement en ligne

### TUB-LINE RT

- Écoulement en ligne 70 x 650 mm, 70 x 750 mm ou 70 x 850 mm, intégré dans l'élément porteurs en mousse dure, inclus platine d'étanchéité
- Hauteur RT : 30 mm
- Grâce à la grille en ligne réversible, le système offre deux variantes de design
- Pose propre du carrelage grâce à l'aide au carrelage
- Réglage en hauteur pour une adaptation optimale à l'épaisseur du revêtement
- Construction adaptée aux personnes à mobilité réduite
- Deuxième niveau de drainage
- Inclus élément de support, hauteur : 55 mm
- Système de clic pour une fixation sécurisée du siphon de sol
- Systèmes d'écoulement assortis voir page 94-95
- **Egalement disponible avec grille en ligne allongée, voir page 78**

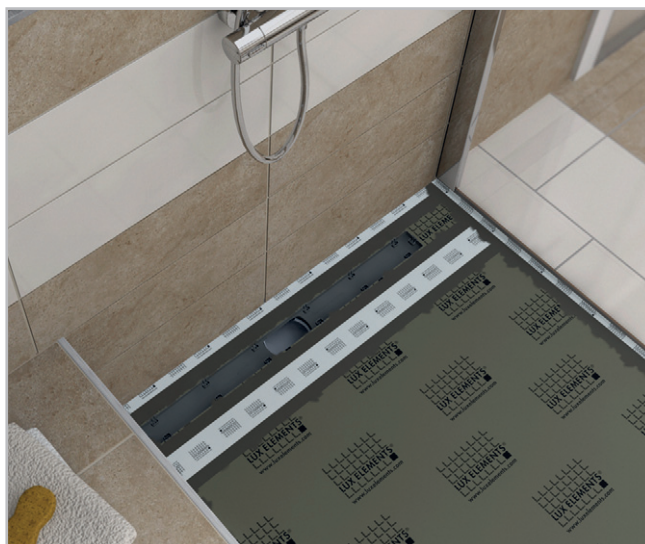

## Éléments de pente pour TUB-LINE RT

### TUB-LINE GK

- Pose adaptable des deux côtés
- Recoupable sur le côté le plus haut, pour adaptation à la configuration de la pièce
- Étanchéification et pente réalisée en usine
- Éléments de support adéquats d'une hauteur de 55 mm, voir page 96

#### ■ Combinaisons possible

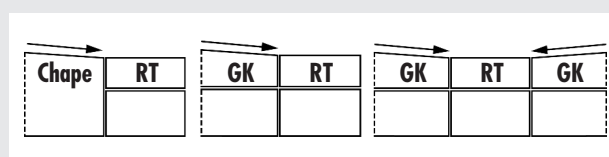

#### ■ Hauteur de montage

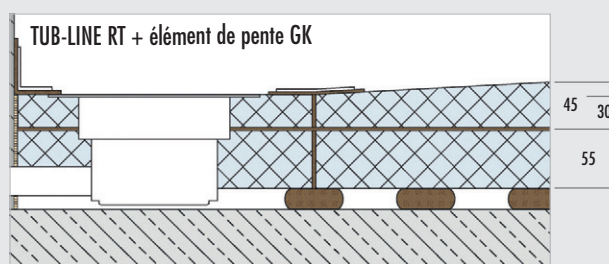

**REMARQUE :** Toutes les dimensions sont en mm. Dimensions sans colle et carrelage.

■ **DONNEES PRODUITS – LUX ELEMENTS®-TUB-LINE RT / GK** Données emballage page 160 · Calcul en ligne page 7 · \* conforme à la norme DIN 18534

**TUB-LINE RT**, écoulement en ligne 70 x 650 mm ou 70 x 750 mm ou 70 x 850 mm, avec grille et aide au carrelage en acier inoxydable brossé, grille à carreler sur la face arrière, avec obturateur d'odeurs, ajustable en hauteur entre 5 et 17 mm grâce à un adaptateur de hauteur, intégré dans l'élément porteurs en mousse dure, inclus élément de support et platine d'étanchéité. Siphon de sol et accessoires voir page 94–95.

NUMERO D'ARTICLE	DESIGNATION D'ARTICLE / DESCRIPTION D'ARTICLE	FORMATS NOMINAUX/DIMENSIONS LONGUEUR x LARGEUR x EPAISSEUR	UNITE	PRIX / UNITE €
------------------	---	--	-------	----------------

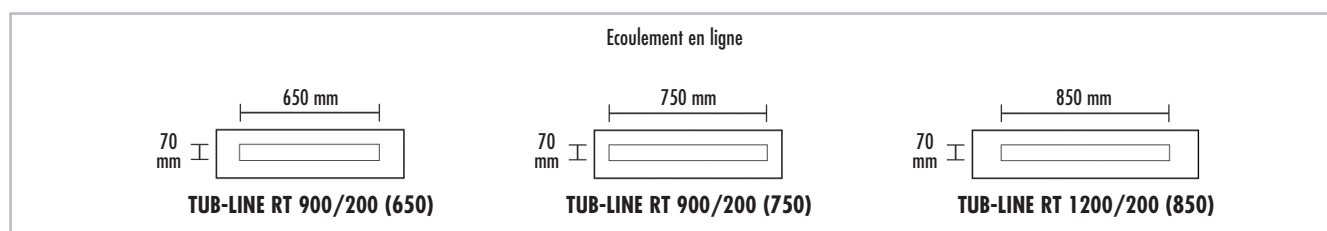

	<b>LTUBE95008</b>	<b>TUB-LINE RT 900/200 (650)*</b> , écoulement en ligne 70 x 650 mm, intégré dans l'élément porteurs en mousse dure, inclus élément de support 200 x 900 x 55 mm, inclus platine d'étanchéité 1000 x 300 mm	200 x 900 x 30 mm	Kit	
	<b>LTUBE95001</b>	<b>TUB-LINE RT 900/200 (750)*</b> , écoulement en ligne 70 x 750 mm, intégré dans l'élément porteurs en mousse dure, inclus élément de support 200 x 900 x 55 mm, inclus platine d'étanchéité 1000 x 300 mm	200 x 900 x 30 mm	Kit	
	<b>LTUBE95002</b>	<b>TUB-LINE GK R1 1200/900*</b> , élément de pente en mousse dure, étanchéifié, mono pente	1200 x 900 x 30/45 mm	Pièce	
	<b>LTUBE95003</b>	<b>TUB-LINE RT 1200/200 (850)*</b> , écoulement en ligne 70 x 850 mm, intégré dans l'élément porteurs en mousse dure, inclus élément de support 200 x 1200 x 55 mm, inclus platine d'étanchéité 1300 x 300 mm	200 x 1200 x 30 mm	Kit	
	<b>LTUBE95004</b>	<b>TUB-LINE GK Q1 1200*</b> , élément de pente en mousse dure, étanchéifié, mono pente	1200 x 1200 x 30/45 mm	Pièce	

Eléments support page 96



LUX ELEMENTS réalise des fabrications sur mesure pour TUB.

Ces fabrications se rapportent à des dimensions, épaisseurs, formes etc. Vous trouverez de plus amples infos à la page 5.



Pour plus d'informations sur TUB voir [www.luxelements.com](http://www.luxelements.com).

Fiches techniques, instructions de montage, certificats de contrôle et autres brochures sous «Téléchargement», vidéos sous «La pratique» et sur YouTube.



## Écoulement en ligne avec grille en ligne allongée

### TUB-LINE V RT

- Écoulement en ligne 70 x 650 mm ou 70 x 850 mm intégré dans l'élément porteurs en mousse dure, inclus platine d'étanchéité
- Avec grille en ligne allongée (non réversible) et aide au carrelage allongée, en acier inoxydable brossé pour aspect uniforme du caniveau de mur à mur, longueur 1000, 1200 mm ou 1800 mm
- Recoupable pour adaptation à la configuration de la pièce
- Hauteur RT : 30 mm
- Réglage en hauteur pour une adaptation optimale à l'épaisseur du revêtement
- Construction adaptée aux personnes à mobilité réduite
- Deuxième niveau de drainage
- Inclus élément de support, hauteur : 55 mm
- Système de clic pour une fixation sécurisée du siphon de sol
- Systèmes d'écoulement assortis voir page 94-95



### Éléments de pente pour TUB-LINE V RT

### TUB-LINE GK

- Pose adaptable des deux côtés
- Recoupable sur le côté le plus haut, pour adaptation à la configuration de la pièce
- Étanchéification et pente réalisée en usine
- Éléments de support adéquats d'une hauteur de 55 mm, voir page 96

#### ■ Combinaisons possible

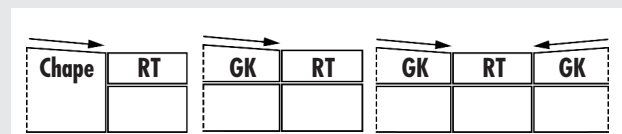

#### ■ Hauteur de montage

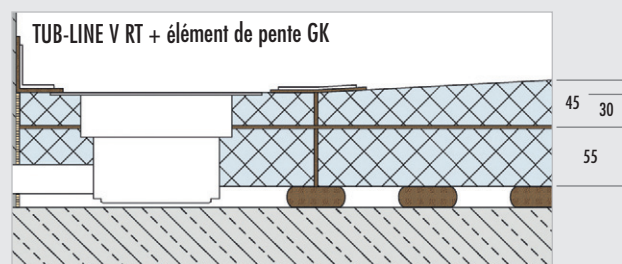

**REMARQUE :** Toutes les dimensions sont en mm. Dimensions sans colle et carrelage.

■ **DONNEES PRODUITS – LUX ELEMENTS®-TUB-LINE V RT**

Données emballage page 160 · Calcul en ligne page 7 · \* conforme à la norme DIN 18534

**TUB-LINE V RT**, écoulement en ligne 650 mm ou 850 mm, avec aide au carrelage allongée V et grille en ligne allongée V en acier inoxydable brossé, avec obturateur d'odeurs, ajustable en hauteur entre 5 et 17 mm grâce à un adaptateur de hauteur, intégré dans l'élément porteurs en mousse dure, inclus élément de support et platine d'étanchéité. Avec accessoires pour adaptation continue des composants en acier inoxydable. Siphon de sol et accessoires voir page 94–95.

NUMERO D'ARTICLE	DESIGNATION D'ARTICLE / DESCRIPTION D'ARTICLE	FORMATS NOMINAUX/DIMENSIONS LONGUEUR x LARGUEUR x EPAISSEUR	UNITE	PRIX / UNITE €
------------------	---	---	-------	----------------

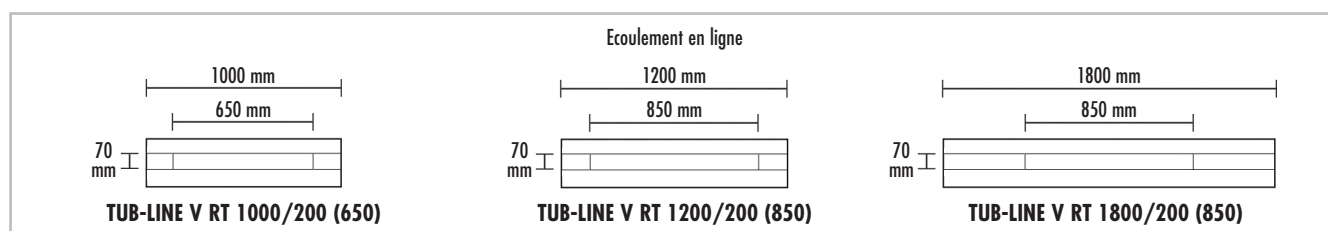

	<b>LTUBE98201</b>	<b>TUB-LINE V RT 1000/200 (650)*</b> , écoulement en ligne 650 mm, avec aide au carrelage allongée V et grille en ligne allongée V, longueur 1000 mm, intégré dans l'élément porteurs en mousse dure, incl. élément de support 200 x 1000 x 55 mm, incl. platine d'étanchéité 1100 x 300 mm	200 x 1000 x 30 mm	Kit	
	<b>LTUBE95009</b>	<b>TUB-LINE GK Q1 1000*</b> , élément de pente en mousse dure, étanchéifié, mono pente	1000 x 1000 x 30/45 mm	Pièce	
	<b>LTUBE98202</b>	<b>TUB-LINE V RT 1200/200 (850)*</b> , écoulement en ligne 850 mm, avec aide au carrelage allongée V et grille en ligne allongée V, longueur 1200 mm, intégré dans l'élément porteurs en mousse dure, incl. élément de support 200 x 1200 x 55 mm, incl. platine d'étanchéité 1300 x 300 mm	200 x 1200 x 30 mm	Kit	
	<b>LTUBE95004</b>	<b>TUB-LINE GK Q1 1200*</b> , élément de pente en mousse dure, étanchéifié, mono pente	1200 x 1200 x 30/45 mm	Pièce	
	<b>LTUBE98205</b>	<b>TUB-LINE V RT 1800/200 (850)*</b> , écoulement en ligne 850 mm, avec aide au carrelage allongée V et grille en ligne allongée V, longueur 1800 mm, intégré dans l'élément porteurs en mousse dure, incl. élément de support 200 x 1800 x 55 mm, incl. platine d'étanchéité 1900 x 300 mm	200 x 1800 x 30 mm	Kit	
	<b>LTUBE95010</b>	<b>TUB-LINE GK R1 1000/1800*</b> , élément de pente en mousse dure, étanchéifié, mono pente	1000 x 1800 x 30/45 mm	Pièce	

Éléments support page 96



LUX ELEMENTS réalise des fabrications sur mesure pour TUB.

Ces fabrications se rapportent à des dimensions, épaisseurs, formes etc. Vous trouverez de plus amples infos à la page 5.



Pour plus d'informations sur TUB voir [www.luxelements.com](http://www.luxelements.com).

Fiches techniques, instructions de montage, certificats de contrôle et autres brochures sous «Téléchargement», vidéos sous «La pratique» et sur YouTube.



## Receveurs de douche à l'italienne pour remplacement de baignoire

### TUB-LINE BOL

- Receveur de douche en mousse dure avec écoulement en ligne intégré et étanchéifié 70 x 750 mm
- Grâce à la grille en ligne réversible, le système offre deux variantes de design
- Étanchéification en usine
- Pente (4 côtés) réalisée en usine
- Hauteur de receveur de douche : 30/45 mm
- Pose propre du carrelage grâce à l'aide au carrelage
- Réglage en hauteur pour une adaptation optimale à l'épaisseur du revêtement
- Raccourcissable en longueur grâce à la zone sans pente
- Construction adaptée aux personnes à mobilité réduite
- Deuxième niveau de drainage
- Éléments de support adéquats d'une hauteur de 55 mm, voir page 96
- Système de clic pour une fixation sécurisée du siphon de sol
- Systèmes d'écoulement assortis voir page 94–95
- **Egalement disponible avec grille en ligne allongée, voir page 82**

Egalement disponible avec écoulement en un point, voir TUB-BOL, page 58

#### Accessoires (en option)

- Banquettes compatibles : p.ex. RELAX-BA-SOLO-G, voir page 42



- Receveur de douche pouvant être recoupé
- TUB-LINE BOL 1800/900 – découpé jusqu'à minimum 900 x 1200 mm

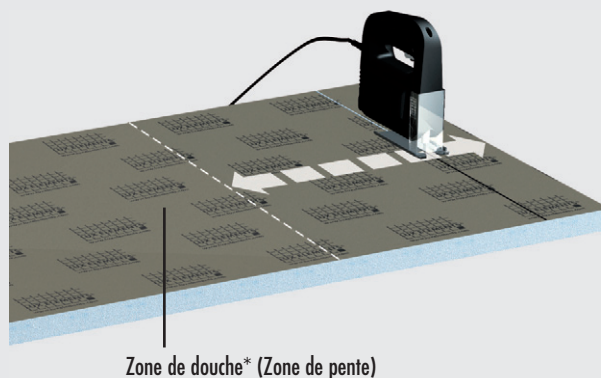

\*REMARQUE : Les alimentations et robinetteries doivent être aménagées dans la zone de douche.



■ **DONNEES PRODUITS – LUX ELEMENTS®-TUB-LINE BOL**

Données emballage page 160 · Calculatation en ligne page 7 · \* conforme à la norme DIN 18534

**TUB-LINE BOL**, receveur de douche en mousse dure pour remplacement de baignoire, avec écoulement en ligne intégré et étanchéifié 70 x 750 mm sur la largeur, avec cadre de finition et grille en ligne en acier inoxydable brossé, réversible, à carreler, avec obturateur d'odeurs, ajustable en hauteur entre 5 et 17 mm grâce à un adaptateur de hauteur. Siphon de sol et accessoires voir page 94–95.

NUMERO D'ARTICLE	DESIGNATION D'ARTICLE / DESCRIPTION D'ARTICLE	FORMATS NOMINAUX/DIMENSIONS LONGUEUR x LARGEUR x EPAISSEUR	UNITE	PRIX/UNITE €
------------------	---	--	-------	--------------

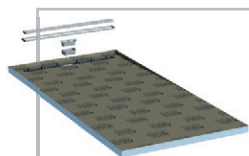
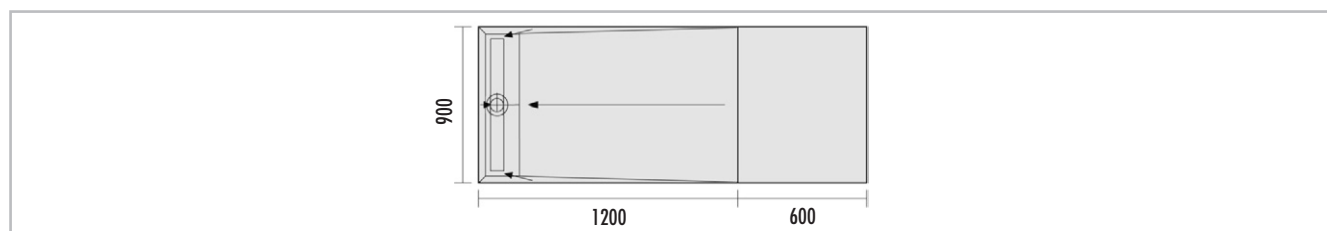

<b>LTUBE97001</b>	<b>TUB-LINE BOL 1800/900*</b> , receveur de douche en mousse dure, avec écoulement en ligne 70 x 750 mm pente 4 côtés, pouvant être découpé jusqu'à minimum 900 x 1200 mm, zone en pente de 900 x 1200 mm	1800 x 900 x 30/45 mm	Pièce	
-------------------	---	-----------------------	-------	--

Éléments support page 96



LUX ELEMENTS réalise des fabrications sur mesure pour TUB.

Ces fabrications se rapportent à des dimensions, épaisseurs, formes etc. Vous trouverez de plus amples infos à la page 5.



Pour plus d'informations sur TUB voir [www.luxelements.com](http://www.luxelements.com).

Fiches techniques, instructions de montage, certificats de contrôle et autres brochures sous «Téléchargement», vidéos sous «La pratique» et sur YouTube.



## Receveurs de douche à l'italienne avec grille en ligne allongée **TUB-LINE BOL V**

- Receveur de douche en mousse dure avec écoulement en ligne intégré et étanchéifié 70 x 650 mm ou 70 x 850 mm
- Avec grille en ligne allongée (non réversible) et aide au carrelage allongée, en acier inoxydable brossé pour aspect uniforme du caniveau de mur à mur, longueur 1000 ou 1200 mm
- Étanchéification en usine
- Pente (mono pente) réalisée en usine
- Hauteur de receveur de douche : 30/45 mm
- Recoupable pour adaptation à la configuration de la pièce
- Raccourcissable en longueur grâce à la zone sans pente
- Réglage en hauteur pour une adaptation optimale à l'épaisseur du revêtement
- Construction adaptée aux personnes à mobilité réduite
- Deuxième niveau de drainage
- Éléments de support adéquats d'une hauteur de 55 mm, voir page 96
- Système de clic pour une fixation sécurisée du siphon de sol
- Systèmes d'écoulement assortis voir page 94–95

### Accessoires (en option)

- Banquettes compatibles : p.ex. RELAX-BA-SOLO-G, voir page 42

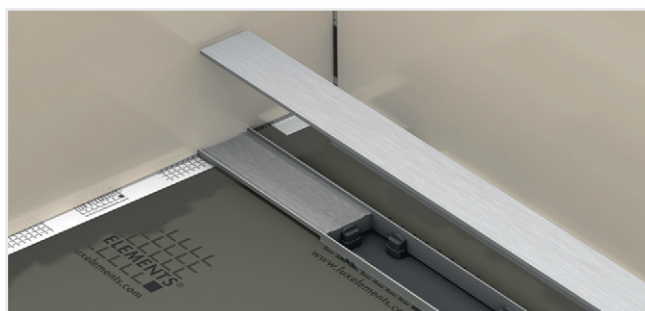

### ■ Receveur de douche pouvant être recoupé

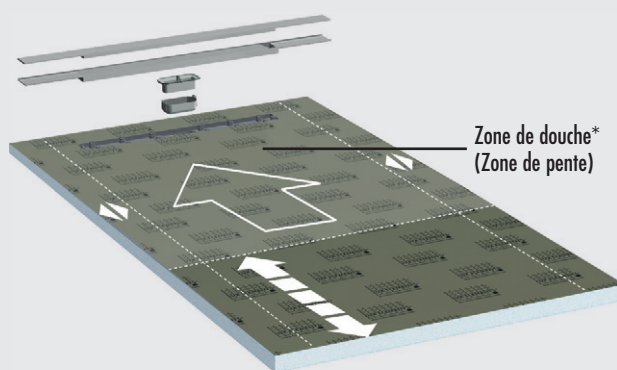

\*REMARQUE : Les alimentations et robinetteries doivent être aménagées dans la zone de douche.

■ **DONNEES PRODUITS – LUX ELEMENTS®-TUB-LINE BOL V** Données emballage page 160 · Calculatation en ligne page 7 · \* conforme à la norme DIN 18534

**TUB-LINE BOL V**, receveur de douche en mousse dure avec écoulement en ligne intégré et étanchéifié de 650 mm ou 850 mm sur la largeur, avec aide au carrelage allongée V et grille en ligne allongée V, en acier inoxydable brossé sur toute la largeur de receveur de douche, avec obturateur d'odeurs, ajustable en hauteur entre 5 et 17 mm grâce à un adaptateur de hauteur. Receveur de douche pouvant être recoupé. Avec accessoires pour adaptation continue des composants en acier inoxydable. Siphon de sol et accessoires voir page 94–95.

NUMERO D'ARTICLE	DESIGNATION D'ARTICLE / DESCRIPTION D'ARTICLE	FORMATS NOMINAUX/DIMENSIONS LONGUEUR x LARGEUR x EPAISSEUR	UNITE	PRIX/UNITE €
------------------	---	--	-------	--------------

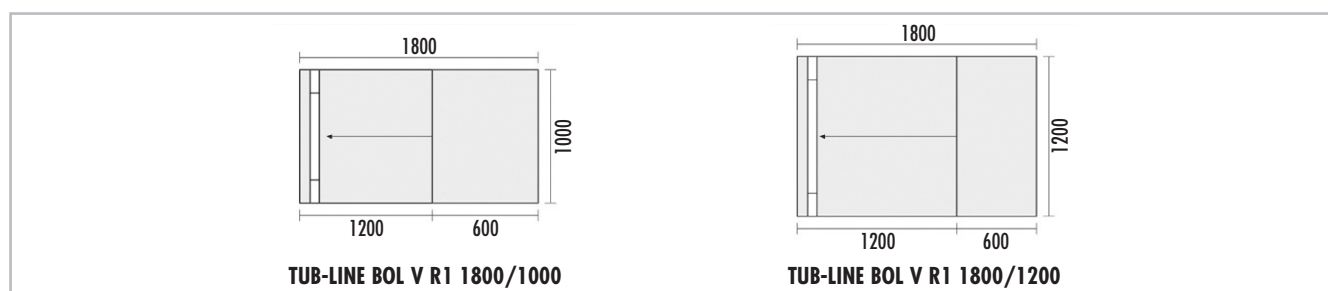

	<b>LTUBE98001</b>	<b>TUB-LINE BOL V R1 1800/1000*</b> , receveur de douche en mousse dure avec écoulement en ligne 650 mm, mono pente, avec aide au carrelage allongée V et grille en ligne allongée V, en acier inoxydable brossé sur toute la largeur de 1000 mm	1800 x 1000 x 30/45 mm	Pièce	
	<b>LTUBE98002</b>	<b>TUB-LINE BOL V R1 1800/1200*</b> , receveur de douche en mousse dure avec écoulement en ligne 850 mm, mono pente, avec aide au carrelage allongée V et grille en ligne allongée V, en acier inoxydable brossé sur toute la largeur de 1200 mm	1800 x 1200 x 30/45 mm	Pièce	

Éléments support page 96

**LUX ELEMENTS** réalise des fabrications sur mesure pour TUB. Ces fabrications se rapportent à des dimensions, épaisseurs, formes etc. Vous trouverez de plus amples infos à la page 5.

Pour plus d'informations sur TUB voir [www.luxelements.com](http://www.luxelements.com).  
Fiches techniques, instructions de montage, certificats de contrôle et autres brochures sous «Téléchargement», vidéos sous «La pratique» et sur YouTube.



## Receveurs de douche à l'italienne pour intégration dans plancher en bois

### TUB-LINE H

- Receveur de douche pour intégration dans plancher en bois avec écoulement en ligne intégré et étanchéifié 70 x 750 mm ou 70 x 800 mm
- Étanchéification en usine
- Pente (4 côtés) réalisée en usine
- Faible hauteur de receveur de douche : 20/30 mm
- Grâce à la grille en ligne réversible, le système offre deux variantes de design
- Pose propre du carrelage grâce à l'aide au carrelage
- Réglage en hauteur pour une adaptation optimale à l'épaisseur du revêtement
- Construction adaptée aux personnes à mobilité réduite
- Deuxième niveau de drainage
- Système de clic pour une fixation sécurisée du siphon de sol
- Receveur de douche pour remplacement de baignoire TUB-LINE H BOL (voir TUB-LINE BOL, page 80)
- Systèmes d'écoulement assortis voir page 94-95

Egalement disponible avec écoulement en un point, voir TUB-H, page 60

**REMARQUE :** en cas d'intervention sur des parties porteuses de la construction, il est nécessaire de consulter un maître d'œuvre spécialisé et de respecter les directives nationales et règlements relatifs à la construction.



#### ■ Hauteur de montage

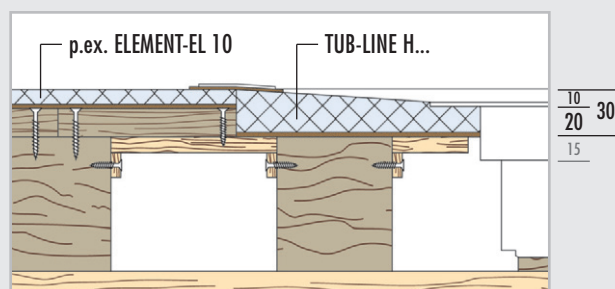

**REMARQUE :** Toutes les dimensions sont en mm. Dimensions sans colle et carrelage.

■ **DONNEES PRODUITS – LUX ELEMENTS®-TUB-LINE H**

Données emballage page 161 · Calcul en ligne page 7 · \* conforme à la norme DIN 18534

**TUB-LINE H**, receveur de douche en mousse dure, carré ou rectangulaire, avec écoulement en ligne intégré et étanchéifié 70 x 750 mm ou 70 x 850 mm sur la largeur, avec cadre de finition et grille en ligne en acier inoxydable brossé, réversible, à carreler, avec obturateur d'odeurs, ajustable en hauteur entre 5 et 17 mm grâce à un adaptateur de hauteur, pour intégration dans plancher en bois. Siphon de sol et accessoires voir page 94–95.

NUMERO D'ARTICLE	DESIGNATION D'ARTICLE / DESCRIPTION D'ARTICLE	FORMATS NOMINAUX/DIMENSIONS LONGUEUR x LARGEUR x EPAISSEUR	UNITE	PRIX/UNITE €
------------------	---	--	-------	--------------

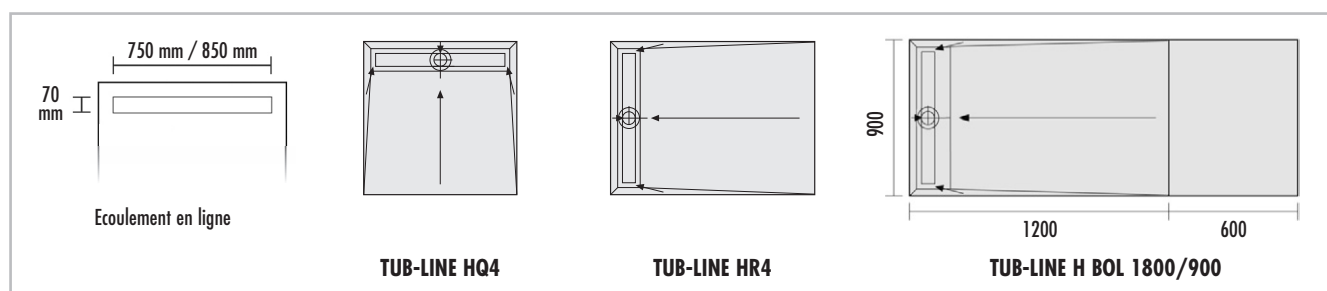

	<b>LTUBE96001</b>	<b>TUB-LINE HQ4 900*</b> , receveur de douche en mousse dure avec écoulement en ligne 70 x 750 mm, carré, pente 4 côtés	900 x 900 x 20/30 mm	Pièce	
	<b>LTUBE96003</b>	<b>TUB-LINE HQ4 1000*</b> , receveur de douche en mousse dure avec écoulement en ligne 70 x 850 mm, carré, pente 4 côtés	1000 x 1000 x 20/30 mm	Pièce	
	<b>LTUBE96004</b>	<b>TUB-LINE HQ4 1200*</b> , receveur de douche en mousse dure avec écoulement en ligne 70 x 850 mm, carré, pente 4 côtés	1200 x 1200 x 20/30 mm	Pièce	
	<b>LTUBE96002</b>	<b>TUB-LINE HR4 1200/900*</b> , receveur de douche en mousse dure avec écoulement en ligne 70 x 750 mm, rectangulaire, pente 4 côtés	1200 x 900 x 20/30 mm	Pièce	
	<b>LTUBE96005</b>	<b>TUB-LINE HR4 1400/900*</b> , receveur de douche en mousse dure avec écoulement en ligne 70 x 750 mm, rectangulaire, pente 4 côtés	1400 x 900 x 20/30 mm	Pièce	
	<b>LTUBE97101</b>	<b>TUB-LINE H BOL 1800/900*</b> , receveur de douche en mousse dure pure remplacement d'une baignoire, avec écoulement en ligne 70 x 750 mm, pente 4 côtés, pouvant être découpé jusqu'à minimum 900 x 1200 mm,	1800 x 900 x 20/30 mm	Pièce	



LUX ELEMENTS réalise des fabrications sur mesure pour TUB.

Ces fabrications se rapportent à des dimensions, épaisseurs, formes etc. Vous trouverez de plus amples infos à la page 5.



Pour plus d'informations sur TUB voir [www.luxelements.com](http://www.luxelements.com).

Fiches techniques, instructions de montage, certificats de contrôle et autres brochures sous «Téléchargement», vidéos sous «La pratique» et sur YouTube.



## Receveurs de douche à l'italienne extra plat avec technique d'écoulement intégrée **TUB-LINE COMBI**

- Combinaison de receveur de douche avec écoulement en ligne intégré et étanchéifié 70 x 750 mm et siphon de sol horizontal (avec obturateur d'odeurs)
- Étanchéification en usine
- Pente (4 côtés ou mono pente) réalisée en usine
- Hauteur de receveur de douche très faible : 67/80 mm
- Grâce à la grille en ligne réversible, le système offre deux variantes de design
- Pose propre du carrelage grâce à l'aide au carrelage
- Réglage en hauteur pour une adaptation optimale à l'épaisseur du revêtement
- Avec platine d'étanchéité pour étanchéité du tuyau d'écoulement
- Construction adaptée aux personnes à mobilité réduite
- Deuxième niveau de drainage
- Débit d'écoulement 0,52 l/s (supérieur aux normes)

Egalement disponible avec écoulement en un point, voir TUB-COMBI, page 62



### ■ Hauteur de montage

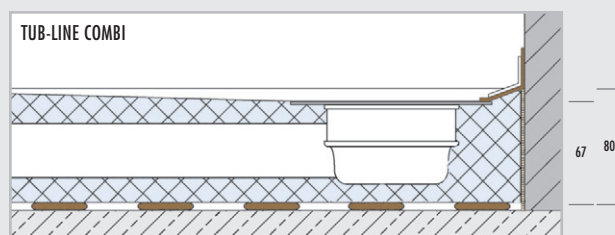

**REMARQUE :** Toutes les dimensions sont en mm. Dimensions sans colle et carrelage.

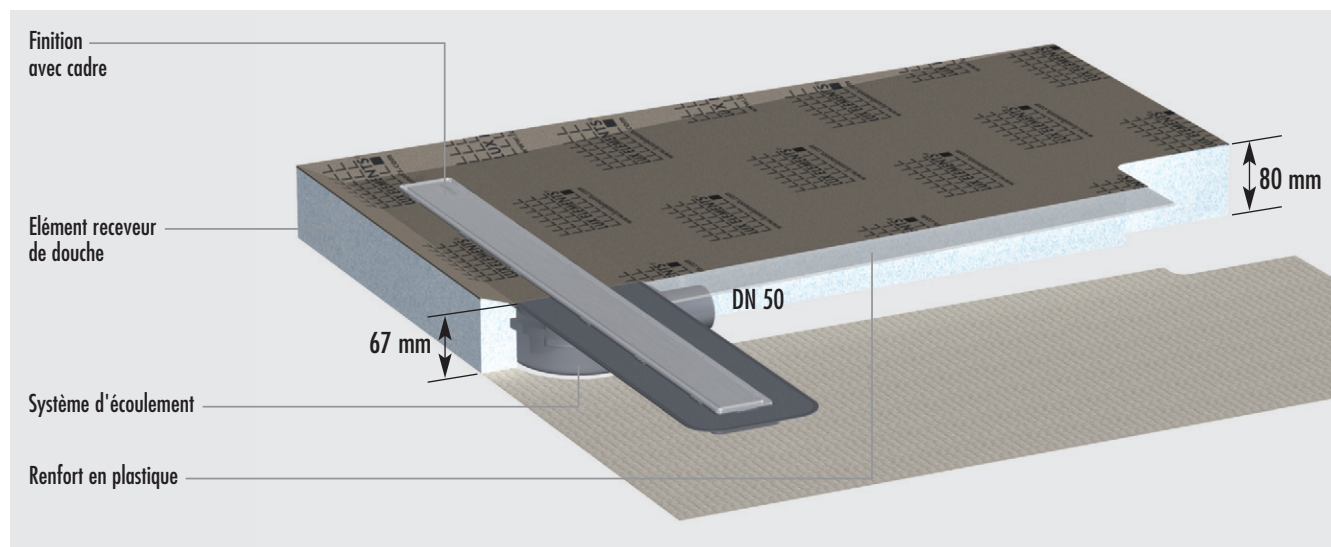

■ **DONNEES PRODUITS – LUX ELEMENTS®-TUB-LINE COMBI** Données emballage page 161 · Calcul en ligne page 7 · \* conforme à la norme DIN 18534

**TUB-LINE COMBI**, receveur de douche en mousse dure extra plat, avec écoulement en ligne intégré et étanchéifié de 70 x 750 mm, carré ou rectangulaire, avec cadre de finition et grille en ligne en acier inoxydable brossé, réversible, à carreler, avec obturateur d'odeurs, ajustable en hauteur entre 5 et 17 mm grâce à un adaptateur de hauteur. Accessoires voir page 94–95.

NUMERO D'ARTICLE	DESIGNATION D'ARTICLE / DESCRIPTION D'ARTICLE	FORMATS NOMINAUX/DIMENSIONS LONGUEUR x LARGEUR x EPAISSEUR	UNITE	PRIX/UNITE €
------------------	---	--	-------	--------------

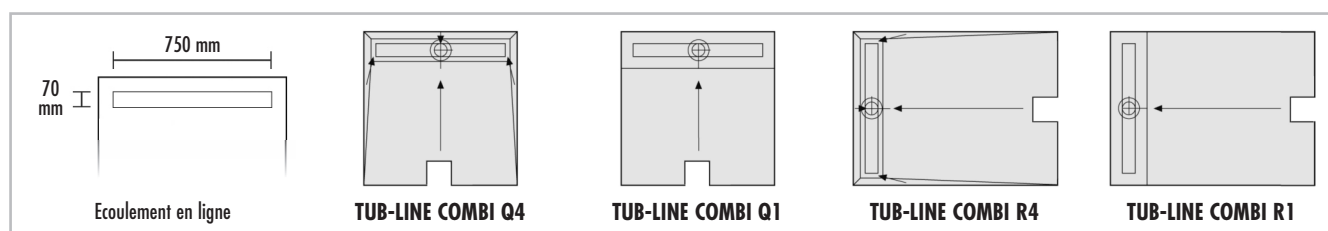

	<b>LTUBE9320</b>	<b>TUB-LINE COMBI Q4 900*</b> , receveur de douche en mousse dure extra plat, avec écoulement en ligne intégré et étanchéifié de 70 x 750 mm, carré, avec pente sur les 4 côtés, avec siphon de sol horizontal intégré et platine d'étanchéité séparée de 200 x 800 mm	900 x 900 x 67/80 mm	Pièce	
	<b>LTUBE9321</b>	<b>TUB-LINE COMBI R4 1200/900*</b> , receveur de douche en mousse dure extra plat, avec écoulement en ligne intégré et étanchéifié de 70 x 750 mm, rectangulaire, avec pente sur les 4 côtés, avec siphon de sol horizontal intégré et platine d'étanchéité séparée de 200 x 800 mm	1200 x 900 x 67/80 mm	Pièce	
	<b>LTUBE9322</b>	<b>TUB-LINE COMBI Q1 900*</b> , receveur de douche en mousse dure extra plat, avec écoulement en ligne intégré et étanchéifié de 70 x 750 mm, carré, avec pente sur 1 côté, avec siphon de sol horizontal intégré et platine d'étanchéité séparée de 200 x 800 mm	900 x 900 x 67/80 mm	Pièce	
	<b>LTUBE9323</b>	<b>TUB-LINE COMBI R1 1200/900*</b> , receveur de douche en mousse dure extra plat, avec écoulement en ligne intégré et étanchéifié de 70 x 750 mm, rectangulaire, avec pente sur 1 côté, avec siphon de sol horizontal intégré et platine d'étanchéité séparée	1200 x 900 x 67/80 mm	Pièce	



LUX ELEMENTS réalise des fabrications sur mesure pour TUB.

Ces fabrications se rapportent à des dimensions, épaisseurs, formes etc. Vous trouverez de plus amples infos à la page 5.



Pour plus d'informations sur TUB voir [www.luxelements.com](http://www.luxelements.com).

Fiches techniques, instructions de montage, certificats de contrôle et autres brochures sous «Téléchargement», vidéos sous «La pratique» et sur YouTube.



## Écoulement en ligne avec technique d'écoulement intégrée

### TUB-LINE COMBI RT

- Combinaison d'écoulement en ligne (70 x 650 mm, 70 x 750 mm ou 70 x 850 mm, intégré dans l'élément porteurs en mousse dure) et siphon de sol horizontal, avec platine d'étanchéité
- Hauteur RT très faible : 67 mm
- Grâce à la grille en ligne réversible, le système offre deux variantes de design
- Pose propre du carrelage grâce à l'aide au carrelage
- Réglage en hauteur pour une adaptation optimale à l'épaisseur du revêtement
- Construction adaptée aux personnes à mobilité réduite
- Deuxième niveau de drainage
- Débit d'écoulement : 0,52 l/s
- Également disponible avec grille en ligne allongée, voir page 90

### Éléments de pente pour TUB-LINE COMBI V RT

#### TUB-LINE COMBI GK

- Pose adaptable des deux côtés
- Recoupable sur le côté le plus haut, pour adaptation à la configuration de la pièce
- Étanchéification et pente réalisée en usine



#### ■ Hauteur de montage

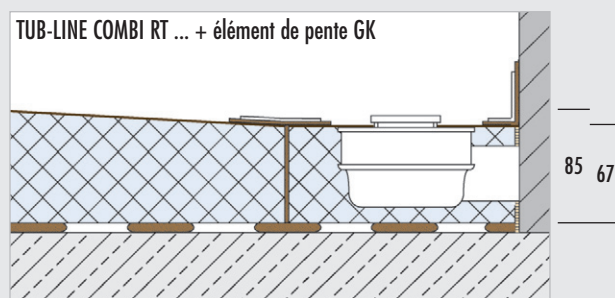

**REMARQUE :** Toutes les dimensions sont en mm. Dimensions sans colle et carrelage.



■ **DONNEES PRODUITS – LUX ELEMENTS®-TUB-LINE COMBI RT / GK** Données emballage page 161 · Calculatation en ligne page 7 · \* conforme à la norme DIN 18534

**TUB-LINE COMBI RT**, écoulement en ligne 70 x 650 mm ou 70 x 750 mm ou 70 x 850 mm, avec siphon de sol horizontal intégré, avec grille et aide au carrelage en acier inoxydable brossé, grille à carrelé sur la face arrière, avec obturateur d'odeurs, ajustable en hauteur entre 5 et 17 mm grâce à un adaptateur de hauteur, intégré dans l'élément porteurs en mousse dure, inclus platine d'étanchéité. Accessoires voir page 94–95.

NUMERO D'ARTICLE	DESIGNATION D'ARTICLE / DESCRIPTION D'ARTICLE	FORMATS NOMINAUX/DIMENSIONS LONGUEUR x LARGEUR x EPAISSEUR	UNITE	PRIX/UNITE €
------------------	---	--	-------	--------------

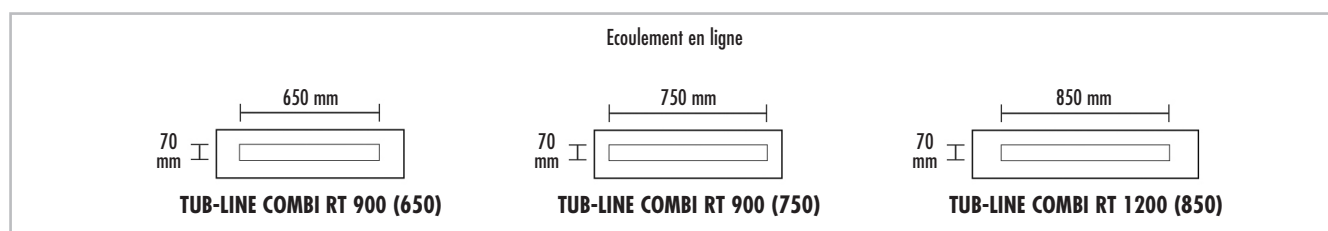

	<b>LTUBE9316</b>	<b>TUB-LINE COMBI RT 900 (650)*</b> , écoulement en ligne 70 x 650 mm, avec siphon de sol horizontal intégré, intégré dans l'élément porteurs en mousse dure, inclus platine d'étanchéité 1000 x 300 mm	200 x 900 x 67 mm	Pièce	
	<b>LTUBE9306</b>	<b>TUB-LINE COMBI RT 900 (750)*</b> , écoulement en ligne 70 x 750 mm, avec siphon de sol horizontal intégré, intégré dans l'élément porteurs en mousse dure, inclus platine d'étanchéité 1000 x 300 mm	200 x 900 x 67 mm	Pièce	
	<b>LTUBE9307</b>	<b>TUB-LINE COMBI GK R1 1200/900*</b> , élément de pente en mousse dure, étanchéifié, mono pente	1200 x 900 x 70/85 mm	Pièce	
	<b>LTUBE9308</b>	<b>TUB-LINE COMBI RT 1200 (850)*</b> , écoulement en ligne 70 x 850 mm, avec siphon de sol horizontal intégré, intégré dans l'élément porteurs en mousse dure, inclus platine d'étanchéité 1300 x 300 mm	200 x 1200 x 67 mm	Pièce	
	<b>LTUBE9309</b>	<b>TUB-LINE COMBI GK Q1 1200*</b> , élément de pente en mousse dure, étanchéifié, mono pente	1200 x 1200 x 70/85 mm	Pièce	



LUX ELEMENTS réalise des fabrications sur mesure pour TUB.

Ces fabrications se rapportent à des dimensions, épaisseurs, formes etc. Vous trouverez de plus amples infos à la page 5.



Pour plus d'informations sur TUB voir [www.luxelements.com](http://www.luxelements.com).

Fiches techniques, instructions de montage, certificats de contrôle et autres brochures sous «Téléchargement», vidéos sous «La pratique» et sur YouTube.



Écoulement en ligne avec technique d'écoulement intégrée avec grille en ligne allongée

### TUB-LINE COMBI V RT

- Combinaison d'écoulement en ligne (70 x 650 mm ou 70 x 850 mm, intégré dans l'élément porteurs en mousse dure) et siphon de sol horizontal, avec platine d'étanchéité
- Avec grille en ligne allongée (non réversible) et aide au carrelage allongée, en acier inoxydable brossé pour aspect uniforme du caniveau de mur à mur, longueur 1000 ou 1200 mm
- Recoupable pour adaptation à la configuration de la pièce
- Hauteur RT très faible : 67 mm
- Réglage en hauteur pour une adaptation optimale à l'épaisseur du revêtement
- Construction adaptée aux personnes à mobilité réduite
- Deuxième niveau de drainage
- Débit d'écoulement : 0,52 l/s

Éléments de pente pour TUB-LINE COMBI RT

### TUB-LINE COMBI GK

- Pose adaptable des deux côtés
- Recoupable sur le côté le plus haut, pour adaptation à la configuration de la pièce
- Étanchéification et pente réalisée en usine

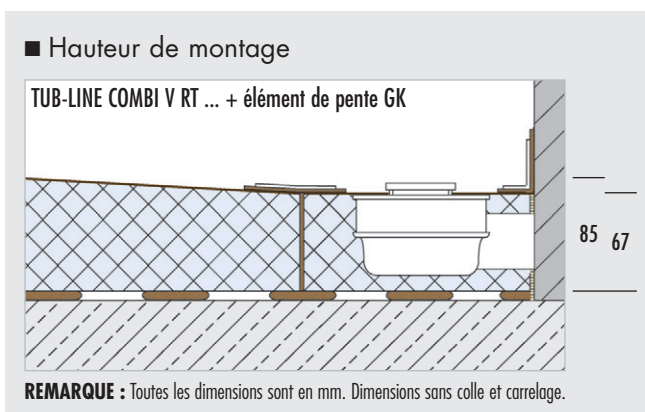
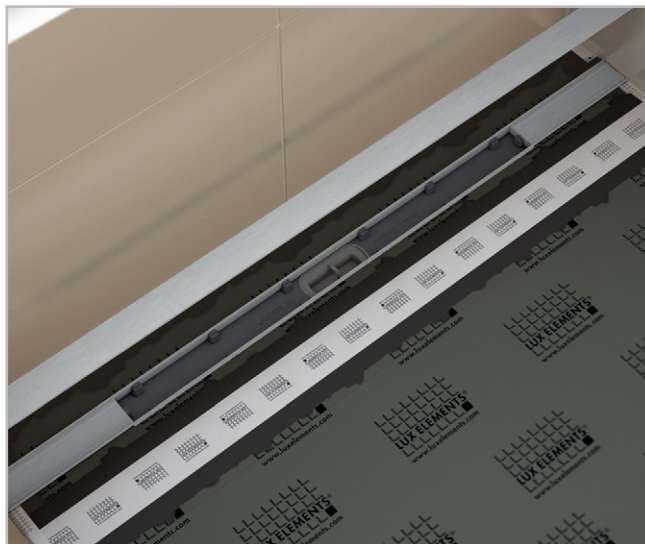

■ **DONNEES PRODUITS – LUX ELEMENTS®-TUB-LINE COMBI V RT / GK** Données emballage page 161 · Calculatation en ligne page 7 · \* conforme à la norme DIN 18534

**TUB-LINE COMBI V RT**, écoulement en ligne 650 mm ou 850 mm, avec siphon de sol horizontal intégré, avec aide au carrelage allongée V et grille en ligne allongée V en acier inoxydable brossé, avec obturateur d'odeurs, ajustable en hauteur entre 5 et 17 mm grâce à un adaptateur de hauteur, intégré dans l'élément porteurs en mousse dure, incl. platine d'étanchéité. Avec accessoires pour adaptation continue des composants en acier inoxydable. Accessoires voir page 94–95.

NUMERO D'ARTICLE	DESIGNATION D'ARTICLE / DESCRIPTION D'ARTICLE	FORMATS NOMINAUX/DIMENSIONS LONGUEUR x LARGEUR x EPAISSEUR	UNITE	PRIX / UNITE €
------------------	---	--	-------	----------------

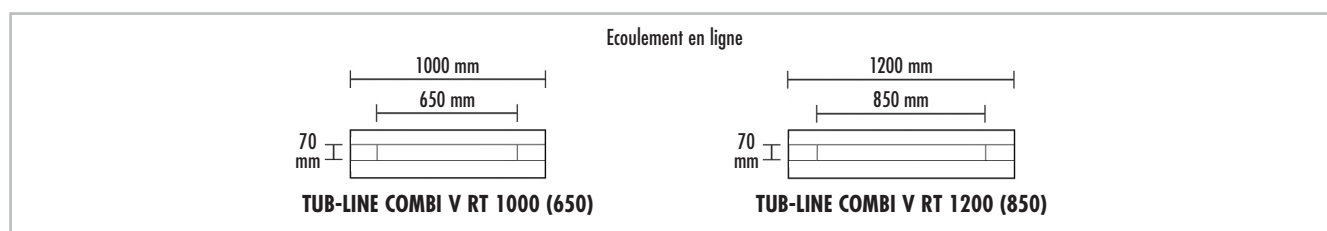

	<b>LTUBE98301</b> <b>TUB-LINE COMBI V RT 1000 (650)*</b> , écoulement en ligne 650 mm, avec siphon de sol horizontal intégré, intégré dans l'élément porteurs en mousse dure, avec aide au carrelage allongée V et grille en ligne allongée V en acier inoxydable brossé, longueur 1000 mm, incl. platine d'étanchéité 1100 x 300 mm	200 x 1000 x 67 mm	Pièce	
	<b>LTUBE9305</b> <b>TUB-LINE COMBI GK Q1 1000*</b> , élément de pente en mousse dure, étanchéifié, mono pente	1000 x 1000 x 70/85 mm	Pièce	
	<b>LTUBE98302</b> <b>TUB-LINE COMBI V RT 1200 (850)*</b> , écoulement en ligne 850 mm, avec siphon de sol horizontal intégré, intégré dans l'élément porteurs en mousse dure, avec aide au carrelage allongée V et grille en ligne allongée V en acier inoxydable brossé, longueur 1200 mm, incl. platine d'étanchéité 1300 x 300 mm	200 x 1200 x 67 mm	Pièce	
	<b>LTUBE9309</b> <b>TUB-LINE COMBI GK Q1 1200*</b> , élément de pente en mousse dure, étanchéifié, mono pente	1200 x 1200 x 70/85 mm	Pièce	



LUX ELEMENTS réalise des fabrications sur mesure pour TUB.

Ces fabrications se rapportent à des dimensions, épaisseurs, formes etc. Vous trouverez de plus amples infos à la page 5.



Pour plus d'informations sur TUB voir [www.luxelements.com](http://www.luxelements.com).

Fiches techniques, instructions de montage, certificats de contrôle et autres brochures sous «Téléchargement», vidéos sous «La pratique» et sur YouTube.



## Receveurs de douche à l'italienne avec élément de finition TUB-LINE FINISH

- Set de receveur de douche et d'élément de finition en matériau minéral blanc, avec grille en ligne en matériau minéral
- Prêt à l'encollage – sans découpe
- Étanchéification en usine
- Pente (4 côtés) réalisée en usine
- Excellentes propriétés antibactériennes de la surface
- Surface exempte de pores et résistante à la chaleur
- Nettoyage et entretien aisés
- Durable et résistant
- Hauteur de receveur de douche : 30/45 mm
- Hauteur élément de finition : 6 mm
- Construction adaptée aux personnes à mobilité réduite
- Deuxième niveau de drainage
- Éléments de support adéquats d'une hauteur de 55 mm, voir page 96
- Système de clic pour une fixation sécurisée du siphon de sol
- Systèmes d'écoulement assortis voir page 94–95

Egalement disponible avec écoulement en un point, voir TUB-FINISH page 64

Encollage avec colle de montage COL-MK (voir page 18), consommation COL-MK:

Receveurs de douche 900 x 900 mm = 1 cartouche,  
Receveurs de douche 1200 x 900 mm = 2 cartouches,  
Receveurs de douche 1600 x 900 mm = 3 cartouches

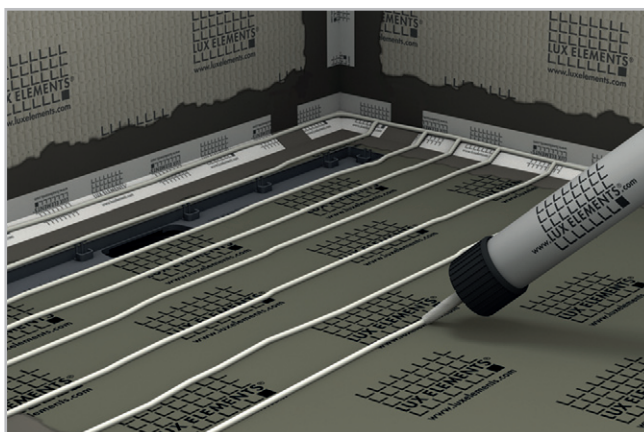

- Hauteur de montage (p.ex. siphon de sol horizontal avec élément support)

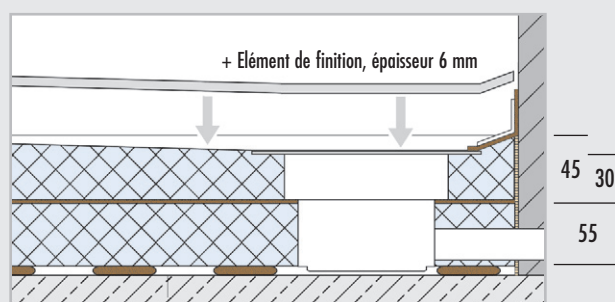

REMARQUE : Toutes les dimensions sont en mm. Dimensions sans colle et carrelage.

■ **DONNEES PRODUITS – LUX ELEMENTS®-TUB-LINE FINISH** Données emballage page 161 · Calculation en ligne page 7 · \* conforme à la norme DIN 18534

**TUB-LINE FINISH**, receveur de douche en mousse dure, carré ou rectangulaire, pente 4 côtés, avec écoulement en ligne intégré et étanchéifié de 70 x 750 mm sur la largeur, avec élément de finition FW (d=6 mm) et grille en ligne FW (d=12 mm) en matériau minéral blanc, avec obturateur d'odeurs.  
Siphon de sol et accessoires voir page 94–95.

NUMERO D'ARTICLE	DESIGNATION D'ARTICLE / DESCRIPTION D'ARTICLE	FORMATS NOMINAUX/DIMENSIONS LONGUEUR x LARGEUR x EPAISSEUR	UNITE	PRIX/UNITE €
------------------	---	--	-------	--------------

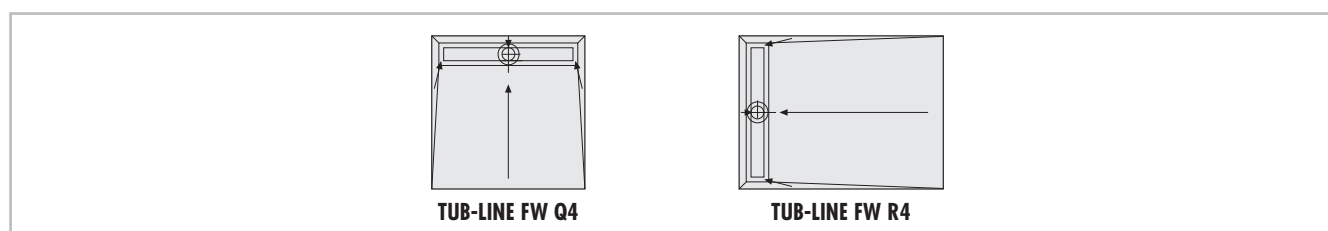

	<b>LTUBE94001.FW</b>	<b>TUB-LINE FW Q4 900*</b> , receveur de douche en mousse dure, carré, avec écoulement en ligne intégré et étanchéifié 70 x 750 mm, avec élément de finition et grille en ligne en matériau minéral blanc	Receveur de douche : 900 x 900 x 30/45 mm, Élément de finition : 900 x 900 x 6 mm	Kit	
	<b>LTUBE94003.FW</b>	<b>TUB-LINE FW R4 1200/900*</b> , receveur de douche en mousse dure, rectangulaire, avec écoulement en ligne intégré et étanchéifié 70 x 750 mm, avec élément de finition et grille en ligne en matériau minéral blanc	Receveur de douche : 1200 x 900 x 30/45 mm, Élément de finition : 1200 x 900 x 6 mm	Kit	
	<b>LTUBE94007.FW</b>	<b>TUB-LINE FW R4 1600/900*</b> , receveur de douche en mousse dure, rectangulaire, avec écoulement en ligne intégré et étanchéifié 70 x 750 mm, avec élément de finition et grille en ligne en matériau minéral blanc	Receveur de douche : 1600 x 900 x 30/45 mm, Élément de finition : 1600 x 900 x 6 mm	Kit	

Éléments support page 96

**LUX ELEMENTS** réalise des fabrications sur mesure pour TUB. Ces fabrications se rapportent à des dimensions, épaisseurs, formes etc. Vous trouverez de plus amples infos à la page 5.

Pour plus d'informations sur TUB voir [www.luxelements.com](http://www.luxelements.com).  
Fiches techniques, instructions de montage, certificats de contrôle et autres brochures sous «Téléchargement», vidéos sous «La pratique» et sur YouTube.

## Systèmes d'écoulement et accessoires TUB-LINE

- Convient pour tous les LUX ELEMENTS®-TUB-LINE receveurs de douche et écoulement en ligne
- Débit d'écoulement selon DIN EN 1253 [l/s]:
  - vertical (TUB-LINE BA-S): 0,8 l/s
  - horizontal (TUB-LINE BA-W 22): 0,8 l/s
- Élément isolant aux bruits d'impact pour réduire les nuisances sonores dues aux bruits d'écoulement d'eau, p.ex. dans des logements collectifs, centres de soins et hôtels : TUB-TSM
- Kit de protection incendie pour une sécurité accrue : TUB-LINE BA-S FIRE STOP

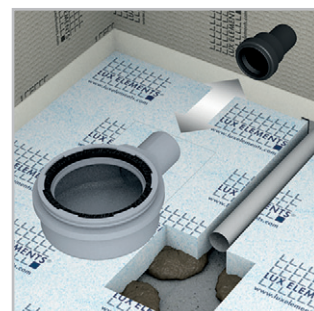

### ■ TUB-LINE BA-S FIRE STOP

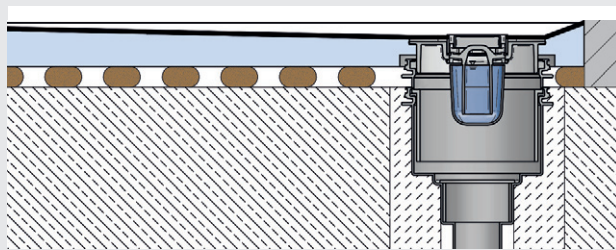

### ■ TUB-TSM

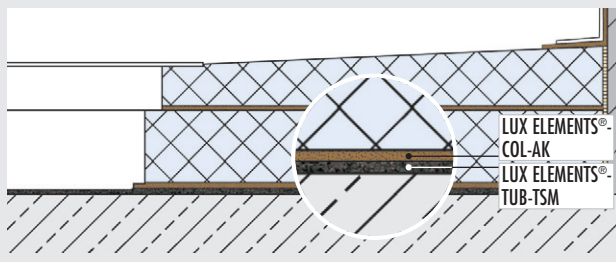

■ DONNEES PRODUITS – TUB-LINE SYSTEMES D'ÉCOULEMENT ET ACCESSOIRES

Données emballage page 162 · Calculation en ligne page 7

	NUMERO D'ARTICLE	DESIGNATION D'ARTICLE / DESCRIPTION D'ARTICLE	FORMATS NOMINAUX/DIMENSIONS LONGUEUR x LARGEUR x ÉPAISSEUR	UNITÉ	PRIX / UNITÉ €
	LTUBE1113	<b>TUB-LINE BA-S</b> , siphon de sol DN 50 vertical, pour carottage 160 mm, sans obturateur d'odeurs		Pièce	
	LTUBE1112.22	<b>TUB-LINE BA-W 22</b> , siphon de sol DN 50 horizontal, sans obturateur d'odeurs		Pièce	
	LTUBE1112.50	<b>TUB-LINE BA-W 50</b> , siphon de sol DN 50 horizontal, sans obturateur d'odeurs, convient pour TUB-LINE BA-GV 50		Pièce	
	LTUBE1115.50	<b>TUB-LINE BA-GV 50</b> , obturateur d'odeurs, garde d'eau de 50 mm, convient pour TUB-LINE BA-W 50		Pièce	
	LTUBE1288	<b>TUB-LINE BAZ STOP</b> , clapet anti-odeur, mousse et bactéries, peut être installé dans des siphons existants TUB-LINE		Pièce	
	LTUBE1114	<b>TUB-LINE BAZ HS</b> , filtre récupérateur amovibles, pour TUB-LINE		Pièce	
	LTUBE1200	<b>TUB-BAZ DN 50/40</b> , manchon de réduction avec joint à lèvres de DN 50 / DN 40		Pièce	
	LTUBE1190	<b>TUB-BAZ BST</b> , manchon de dilatation, DN 50 à la norme britannique BST		Pièce	
	LTUBE1192	<b>TUB-BAZ HTK</b> , coude de raccordement, DN 50, joint tournant 0–87° (en continu)		Pièce	
	LTUBE1289	<b>TUB-LINE BA-S FIRE STOP</b> , siphon de sol DN 50 vertical, pour carottage 160 mm, avec obturateur d'odeurs, inclus rallonge TUB-BAZ VER et protection incendie		Kit	
	LTUBE1198	<b>TUB-BAZ DGD</b> , presse-étoupe pour carottage 160 mm, inclus protection incendie en liaison avec TUB-LINE BA-S FIRE STOP		Pièce	
	LTUBE1191.6	<b>TUB-TSM 6</b> , élément isolant 6 mm aux bruits d'impact pour receveurs de douche en mousse dure LUX ELEMENTS	1250 x 1250 x 6 mm	Pièce	
	LTUBE1191.12	<b>TUB-TSM 12</b> , élément isolant 12 mm aux bruits d'impact pour receveurs de douche en mousse dure LUX ELEMENTS, pour des demandes élevées	1250 x 1250 x 12 mm	Pièce	



Pour plus d'informations sur TUB voir [www.luxelements.com](http://www.luxelements.com).

Fiches techniques, instructions de montage, certificats de contrôle et autres brochures sous «Téléchargement», vidéos sous «La pratique» et sur YouTube.

### Éléments de support pour TUB et TUB-LINE **TUB-U**

- **Éléments de support universels :**
  - Pour receveurs de douche de format standard
  - Raccourcissement ou découpe aisés pour d'autres formats
- **Éléments de support fabriqués sur mesure :**
  - Pour receveurs de douche fabrication sur mesure

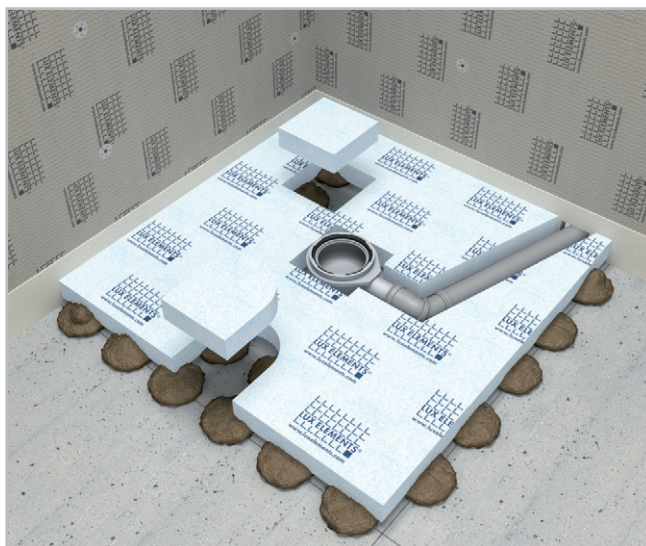

#### ■ Éléments de support TUB-U

**Élément de support universel** – pour formats standard,  
avec pièces d'obturation jointes pour reboucher les ouvertures non utilisées

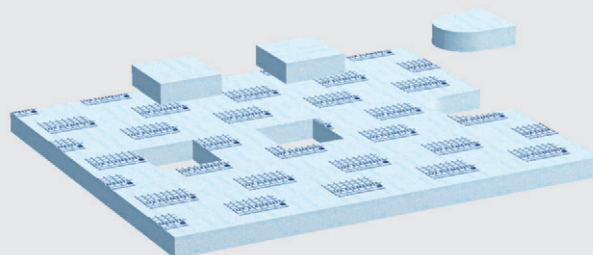

**Élément de support fabriqué sur mesure** – pour fabrication sur mesure,  
avec position de l'écoulement découpée sur mesure

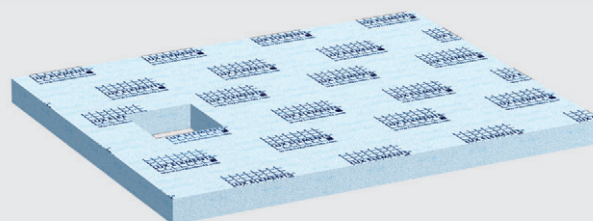



■ DONNEES PRODUITS – LUX ELEMENTS®-TUB-U... (ELEMENTS DE SUPPORT)

Données emballage page 162 · Calcul en ligne page 7

	NUMERO D'ARTICLE	DESIGNATION D'ARTICLE / DESCRIPTION D'ARTICLE	FORMATS NOMINAUX/DIMENSIONS LONGUEUR x LARGEUR x EPAISSEUR	UNITE	PRIX / UNITE €
<b>Éléments support ou de compensation universel pour format standard TUB et TUB-LINE</b>					
	LTUBE11110	<b>TUB-UQ 800</b> , carré, pour receveur TUB-EQ/-MQ 800	800 x 800 x 55 mm	Pièce	
	LTUBE11111	<b>TUB-UQ 900</b> , carré, pour receveur TUB-EQ/-MQ 900 et TUB-LINE Q 900 et TUB-FW MQ 900 et TUB-LINE FW Q4 900	900 x 900 x 55 mm	Pièce	
	LTUBE11112	<b>TUB-UQ 1000</b> , carré, pour receveur TUB-EQ/-MQ 1000 et TUB-LINE Q 1000 et TUB-LINE GK Q1 1000	1000 x 1000 x 55 mm	Pièce	
	LTUBE11113	<b>TUB-UQ 1200</b> , carré, pour receveur TUB-EQ/-MQ 1200 et TUB-LINE Q 1200 et TUB-LINE GK Q1 1200	1200 x 1200 x 55 mm	Pièce	
	LTUBE11114	<b>TUB-UQ 1500</b> , carré, pour receveur TUB-EQ/-MQ 1500	1500 x 1500 x 55 mm	Pièce	
	LTUBE11811	<b>TUB-UR 1000/800</b> , rectangulaire, pour receveur TUB-ER/-MR 1000/800	1000 x 800 x 55 mm	Pièce	
	LTUBE11812	<b>TUB-UR 1200/900</b> , rectangulaire, pour receveur TUB-ER/-MR 1200/900 et TUB-LINE R 1200/900 et TUB-LINE GK R1 1200/900 et TUB-FW ER 1200/900 et TUB-LINE FW R4 1200/900	1200 x 900 x 55 mm	Pièce	
	LTUBE11813	<b>TUB-UR 1200/1000</b> , rectangulaire, pour receveur TUB-ER/-MR 1200/1000 et TUB-LINE R 1200/1000	1200 x 1000 x 55 mm	Pièce	
	LTUBE11815	<b>TUB-UR 1400/900</b> , rectangulaire, pour receveur TUB-ER/-MR 1400/900 et TUB-LINE R 1400/900	1400 x 900 x 55 mm	Pièce	
	LTUBE11816	<b>TUB-UR 1500/900</b> , rectangulaire, pour receveur TUB-ER/-MR 1500/900	1500 x 900 x 55 mm	Pièce	
	LTUBE11817	<b>TUB-UR 1600/900</b> , rectangulaire, pour receveur TUB-ER/-MR 1600/900 et TUB-LINE R 1600/900 et TUB-FW ER 1600/900 et TUB-LINE FW R4 1600/900	1600 x 900 x 55 mm	Pièce	
<b>Éléments support ou de compensation pour TUB-BOL et TUB-LINE BOL et TUB-LINE GK R1 1000/1800</b>					
	LTUBE18017	<b>TUB-UBOL 1800/750</b> , pour receveur TUB-BOL 1800/750	1800 x 750 x 55 mm	Pièce	
	LTUBE18019	<b>TUB-UBOL 1800/900</b> , pour receveur TUB-BOL 1800/900 et TUB-LINE BOL 1800/900	1800 x 900 x 55 mm	Pièce	
	LTUBE98101	<b>TUB-UBOL 1800/1000</b> , pour receveur TUB-LINE BOL V R1 1800/1000 et TUB-LINE GK R1 1000/1800	1800 x 1000 x 55 mm	Pièce	
	LTUBE98102	<b>TUB-UBOL 1800/1200</b> , pour receveur TUB-LINE BOL V R1 1800/1200	1800 x 1200 x 55 mm	Pièce	
<b>Éléments support ou de compensation pour TUB (écoulement en un point) – fabrication sur mesure</b>					
	LTUBE11005	<b>TUB-UEQ 1–1000</b> , pour receveur TUB-EQ 1–1000, fabrication sur mesure	1–1000 x 55 mm	Pièce	
	LTUBE11006	<b>TUB-UEQ 1001–1200</b> , pour receveur TUB-EQ 1001–1200, fabrication sur mesure	1001–1200 x 55 mm	Pièce	
	LTUBE11007	<b>TUB-UEQ 1201–1400</b> , pour receveur TUB-EQ 1201–1400, fabrication sur mesure	1201–1400 x 55 mm	Pièce	
	LTUBE11105	<b>TUB-UMQ 1–1000</b> , pour receveur TUB-MQ 1–1000, fabrication sur mesure	1–1000 x 55 mm	Pièce	
	LTUBE11106	<b>TUB-UMQ 1001–1200</b> , pour receveur TUB-MQ 1001–1200, fabrication sur mesure	1001–1200 x 55 mm	Pièce	
	LTUBE11107	<b>TUB-UMQ 1201–1400</b> , pour receveur TUB-MQ 1201–1400, fabrication sur mesure	1201–1400 x 55 mm	Pièce	

suite page 98

■ DONNEES PRODUITS – LUX ELEMENTS®-TUB-U... (ELEMENTS DE SUPPORT)

Données emballage page 162 · Calcul en ligne page 7

	NUMERO D'ARTICLE	DESIGNATION D'ARTICLE / DESCRIPTION D'ARTICLE	FORMATS NOMINAUX/DIMENSIONS LONGUEUR x LARGEUR x EPAISSEUR	UNITE	PRIX / UNITE €
	<b>LTUBE11606</b>	<b>TUB-UER 1–1000</b> , pour receveur TUB-ER 1–1000, fabrication sur mesure	1–1000 x 55 mm	Pièce	
	<b>LTUBE11607</b>	<b>TUB-UER 1001–1200</b> , pour receveur TUB-ER 1001–1200, fabrication sur mesure	1001–1200 x 55 mm	Pièce	
	<b>LTUBE11608</b>	<b>TUB-UER 1201–1400</b> , pour receveur TUB-ER 1201–1400, fabrication sur mesure	1201–1400 x 55 mm	Pièce	
	<b>LTUBE11609</b>	<b>TUB-UER 1401–1600</b> , pour receveur TUB-ER 1401–1600, fabrication sur mesure	1401–1600 x 55 mm	Pièce	
	<b>LTUBE11610</b>	<b>TUB-UER 1601–1800</b> , pour receveur TUB-ER 1601–1800, fabrication sur mesure, fabriqué en deux parties	1601–1800 x 55 mm	Pièce	
	<b>LTUBE11611</b>	<b>TUB-UER 1801–2000</b> , pour receveur TUB-ER 1801–2000, fabrication sur mesure, fabriqué en deux parties	1801–2000 x 55 mm	Pièce	
	<b>LTUBE11707</b>	<b>TUB-UMR 1–1000</b> , pour receveur TUB-MR 1–1000, fabrication sur mesure	1–1000 x 55 mm	Pièce	
	<b>LTUBE11708</b>	<b>TUB-UMR 1001–1200</b> , pour receveur TUB-MR 1001–1200, fabrication sur mesure	1001–1200 x 55 mm	Pièce	
	<b>LTUBE11709</b>	<b>TUB-UMR 1201–1400</b> , pour receveur TUB-MR 1201–1400, fabrication sur mesure	1201–1400 x 55 mm	Pièce	
	<b>LTUBE11710</b>	<b>TUB-UMR 1401–1600</b> , pour receveur TUB-MR 1401–1600, fabrication sur mesure	1401–1600 x 55 mm	Pièce	
	<b>LTUBE11711</b>	<b>TUB-UMR 1601–1800</b> , pour receveur TUB-MR 1601–1800, fabrication sur mesure, fabriqué en deux parties	1601–1800 x 55 mm	Pièce	
	<b>LTUBE11712</b>	<b>TUB-UMR 1801–2000</b> , pour receveur TUB-MR 1801–2000, fabrication sur mesure, fabriqué en deux parties	1801–2000 x 55 mm	Pièce	
<b>Éléments support ou de compensation pour TUB-LINE (écoulement en ligne) – fabrication sur mesure</b>					
	<b>LTUBE94105</b>	<b>TUB-LINE UQ 900–1000</b> , pour receveur TUB-LINE Q 900–1000, fabrication sur mesure	900–1000 x 900–1000 x 55 mm	Pièce	
	<b>LTUBE94112</b>	<b>TUB-LINE UQ 1000–1200</b> , pour receveur TUB-LINE Q 1000–1200, fabrication sur mesure	1000–1200 x 1000–1200 x 55 mm	Pièce	
	<b>LTUBE94106</b>	<b>TUB-LINE UR 1000–1200/900–1000</b> , pour receveur TUB-LINE R 1000–1200/900–1000, fabrication sur mesure	1000–1200 x 900–1000 x 55 mm	Pièce	
	<b>LTUBE94113</b>	<b>TUB-LINE UR 1000–1200/1000–1100</b> , pour receveur TUB-LINE R 1000–1200/1000–1100, fabrication sur mesure	1000–1200 x 1000–1100 x 55 mm	Pièce	
	<b>LTUBE94107</b>	<b>TUB-LINE UR 1200–1400/900–1000</b> , pour receveur TUB-LINE R 1200–1400/900–1000, fabrication sur mesure	1200–1400 x 900–1000 x 55 mm	Pièce	
	<b>LTUBE94108</b>	<b>TUB-LINE UR 1400–1600/900–1000</b> , pour receveur TUB-LINE R 1400–1600/900–1000, fabrication sur mesure	1400–1600 x 900–1000 x 55 mm	Pièce	



Pour plus d'informations sur TUB voir [www.luxelements.com](http://www.luxelements.com).

Fiches techniques, instructions de montage, certificats de contrôle et autres brochures sous «Téléchargement», vidéos sous «La pratique» et sur YouTube.

## Accessoires de montage pour TUB et TUB-LINE TUB-KIT

- Tout le matériel utile pour le montage rassemblé en un kit
- Trois variantes, adaptées aux dimensions du receveur de douche
- Protection contre les coupures DRY-SB voir page 20, autre matériel de montage à partir de la page 16



### ■ Domaine d'utilisation

Longueur TUB a en mm	Longueur TUB b en mm	sans élément de support, collage à plein bain	sans élément de support, sur plots de 15 mm	avec élément de support, collage à plein bain	avec élément de support, sur plots de 15 mm
900	900	TUB-KIT UNI	TUB-KIT UNI GK	TUB-KIT UNI	TUB-KIT UNI GK
1000	800	TUB-KIT UNI	TUB-KIT UNI GK	TUB-KIT UNI	TUB-KIT UNI GK
1000	1000	TUB-KIT UNI	TUB-KIT UNI GK	TUB-KIT UNI	TUB-KIT UNI GK
1200	1200	TUB-KIT UNI	TUB-KIT UNI GK	TUB-KIT UNI GK	TUB-KIT UNI GG
1400	1400	TUB-KIT UNI GK	TUB-KIT UNI GG	TUB-KIT UNI GK	TUB-KIT UNI GG
1500	1500	TUB-KIT UNI GK	TUB-KIT UNI GG	TUB-KIT UNI GK	TUB-KIT UNI GG
2000	1000	TUB-KIT UNI GK	TUB-KIT UNI GG	TUB-KIT UNI GK	TUB-KIT UNI GG

### ■ DONNEES PRODUITS – LUX ELEMENTS®-TUB-KIT

Données emballage page 163 · Calcul en ligne page 7

	NUMERO D'ARTICLE	DESIGNATION D'ARTICLE / DESCRIPTION D'ARTICLE	UNITE	PRIX / UNITE €
	<b>LTUBE1090</b>	<b>TUB-KIT UNI</b> , kit de montage pour receveur de douche : 5 kg COL-AK, 3,5 kg DRY-ASK, 10 m DRY-DB, 2 pièces DRY-DBIE (angles intérieurs)	Kit	
	<b>LTUBE1098</b>	<b>TUB-KIT UNI GK</b> , kit de montage pour receveur de douche : 3 x 5 kg COL-AK, 3,5 kg DRY-ASK, 10 m DRY-DB, 2 pièces DRY-DBIE (angles intérieurs)	Kit	
	<b>LTUBE1099</b>	<b>TUB-KIT UNI GG</b> , kit de montage pour receveur de douche : 5 x 5 kg COL-AK, 3,5 kg DRY-ASK, 10 m DRY-DB, 2 pièces DRY-DBIE (angles intérieurs)	Kit	



Pour plus d'informations sur TUB voir [www.luxelements.com](http://www.luxelements.com).

Fiches techniques, instructions de montage, certificats de contrôle et autres brochures sous «Téléchargement», vidéos sous «La pratique» et sur YouTube.

### Autres domaines d'application

Receveur de douche à l'italienne pour application d'un enduit alternatif résistant à l'eau

#### TUB-PL

- Receveur de douche en mousse dure, avec une très grande résistance à la compression
- Pente (4 côtés) réalisée en usine
- Hauteur de receveur de douche : 35/50 mm
- Quatre formats standard ou fabrication sur mesure
- Receveur de grille assorti en ABS avec grille standard en acier inoxydable
- Siphons de sol voir page 66–69



#### ■ TUB-PL-S

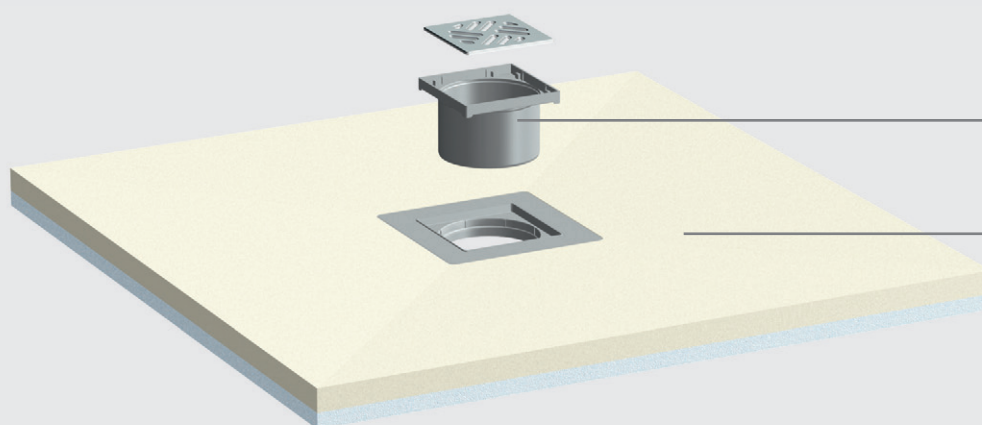

Support de grille – en ABS, y compris grille standard en acier inoxydable



Receveur de douche – avec une très grande résistance à la compression

Adapté au système d'écoulement en un point standard, voir page 66–69

## ■ DONNEES PRODUITS – LUX ELEMENTS®-TUB-PL

Données emballage page 163 · Calculation en ligne page 7

**TUB-PL**, Receveur de douche en mousse dure, avec une très grande résistance à la compression, pour application d'un enduit alternatif résistant à l'eau, carré ou rectangulaire. Adapté au système d'écoulement en un point standard, voir page 66–69.

	NUMERO D'ARTICLE	DESIGNATION D'ARTICLE / DESCRIPTION D'ARTICLE	FORMATS NOMINAUX/DIMENSIONS LONGUEUR x LARGEUR x EPAISSEUR	UNITE	PRIX/UNITE €
	<b>LTUBE9340</b>	<b>TUB-PL-S</b> , receveur de douche en mousse dure avec une très grande résistance à la compression, pour application d'un enduit alternatif résistant à l'eau	fabrication sur mesure	Pièce	
	<b>LTUBE9341</b>	<b>TUB-PL-S MQ 900</b> , receveur de douche en mousse dure avec une très grande résistance à la compression, pour application d'un enduit alternatif résistant à l'eau, carré	900 x 900 x 35/50 mm	Pièce	
	<b>LTUBE9342</b>	<b>TUB-PL-S MR 1200/900</b> , receveur de douche en mousse dure avec une très grande résistance à la compression, pour application d'un enduit alternatif résistant à l'eau, rectangulaire	1200 x 900 x 35/50 mm	Pièce	
	<b>LTUBE9343</b>	<b>TUB-PL-S MR 1400/900</b> , receveur de douche en mousse dure avec une très grande résistance à la compression, pour application d'un enduit alternatif résistant à l'eau, rectangulaire	1400 x 900 x 35/50 mm	Pièce	
	<b>LTUBE9344</b>	<b>TUB-PL-S MR 1800/900</b> , receveur de douche en mousse dure avec une très grande résistance à la compression, pour application d'un enduit alternatif résistant à l'eau, rectangulaire	1800 x 900 x 35/50 mm	Pièce	
	<b>LTUBE1001</b>	<b>TUB-RA-A</b> , support de grille en ABS, y compris grille standard en acier inoxydable 120 x 120 mm, hauteur totale 85 mm, adaptation en hauteur du revêtement jusqu'à 2–3 mm, convient pour TUB-PL-S et tous les receveurs de douche LUX ELEMENTS®-TUB	Cotes extérieures cadre: 130 x 130 mm; hauteur du cadre: 9 mm	Kit	



LUX ELEMENTS réalise des fabrications sur mesure pour TUB.

Ces fabrications se rapportent à des dimensions, épaisseurs, formes etc. Vous trouverez de plus amples infos à la page 5.



Pour plus d'informations sur TUB voir [www.luxelements.com](http://www.luxelements.com).

Fiches techniques, instructions de montage, certificats de contrôle et autres brochures sous «Téléchargement», vidéos sous «La pratique» et sur YouTube.



## Receveurs de douche à l'italienne avec pompe de relevage intégrée TUB-PUMP

### TUB-PUMP-S

- Receveur de douche avec pompe de relevage intégrée
- Pente (4 côtés) réalisée en usine
- Hauteur de montage 95 mm (sans couche de colle)
- Refoule l'eau vers le haut lorsque celle-ci ne peut pas s'écouler par gravité jusqu'au tuyau d'évacuation
- Convient pour le montage dans une douche à fleur de sol dans le cadre de rénovations, lorsque le point de raccordement au tuyau de descente est quelques centimètres trop haut
- Commande par flotteur – quel que soit le débit d'eau à travers la conduite
- Grille réversible en deux parties, en acier inoxydable brossé, une face pouvant être carrelé, plusieurs variantes de design possibles
- Grille réversible réglable en hauteur
- Débit d'écoulement : 25 l/min pour une hauteur de relevage de 0,6 m

### TUB-PUMP

Egalement disponible sous la variante TUB-PUMP avec pompe de relevage plus puissante pour une hauteur de montage de 125 mm sans couche de colle.

Vous trouverez plus d'informations ainsi que les données techniques dans la fiche technique LUX ELEMENTS®-TUB-PUMP. Prix sur demande.

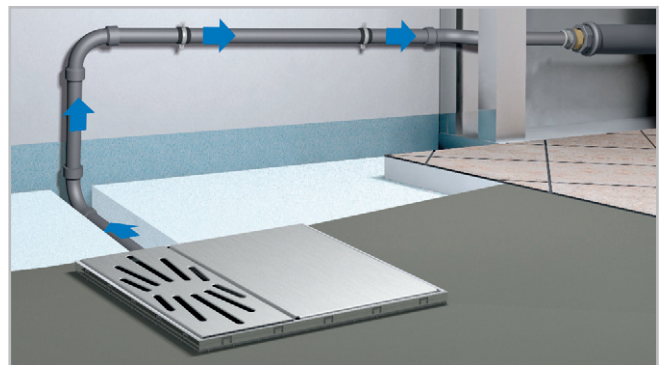

### ■ Caractéristiques

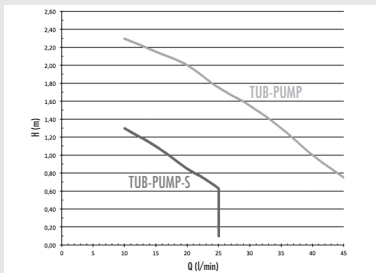

Hauteur de refoulement H [m]	0,1	0,75	1,0	1,5	2,0
Débit de refoulement Q [l/s] TUB-PUMP-S	0,43	0,38	0,27		
Débit de refoulement Q [l/s] TUB-PUMP ...		0,77	0,67	0,52	0,33

### ■ Hauteur de montage TUB-PUMP-S

\* utilisable selon la situation de montage

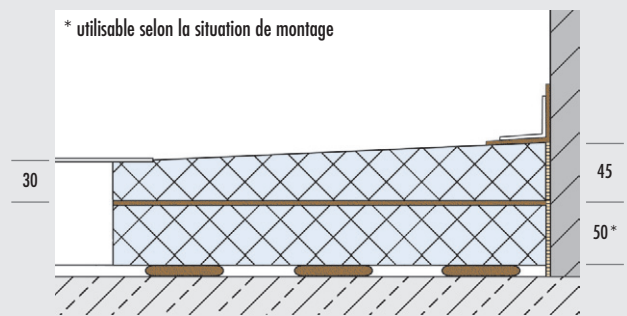

REMARQUE : Toutes les dimensions sont en mm. Dimensions sans colle et carrelage.

■ **DONNEES PRODUITS – LUX ELEMENTS®-TUB-PUMP**

Données emballage page 163 · Calcul en ligne page 7 · \* conforme à la norme DIN 18534

**TUB-PUMP-S**, Receveur de douche en mousse dure, avec pompe de relevage au sol intégrée et étanchéifiée, deux éléments de support, carrés ou rectangulaires, avec grille en acier inoxydable, réversible, à carreler.

NUMERO D'ARTICLE	DESIGNATION D'ARTICLE / DESCRIPTION D'ARTICLE	FORMATS NOMINAUX/DIMENSIONS LONGUEUR x LARGEUR x EPAISSEUR	UNITE	PRIX/UNITE €
------------------	---	--	-------	--------------

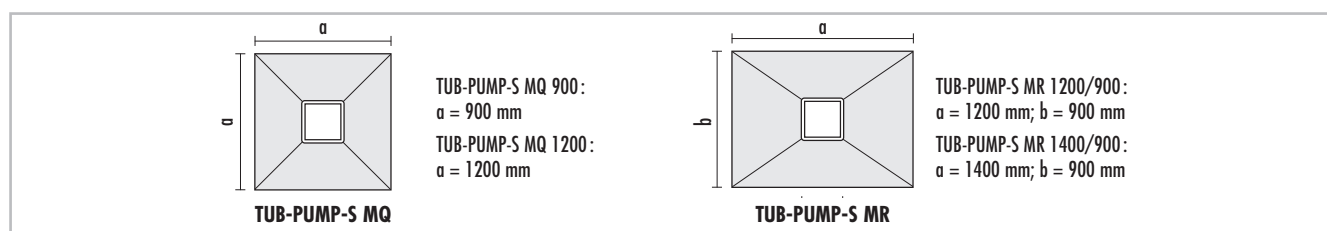

	<b>LTUBE19205</b>	<b>TUB-PUMP-S MQ 900*</b> , receveur de douche en mousse dure, avec pompe de relevage au sol intégrée et étanchéifiée, carré, deux éléments de support (hauteur 50 et 30 mm, utilisable selon la situation de montage)	900 x 900 x 30/45 mm	Kit	
	<b>LTUBE19206</b>	<b>TUB-PUMP-S MQ 1200*</b> , receveur de douche en mousse dure, avec pompe de relevage au sol intégrée et étanchéifiée, carré, deux éléments de support (hauteur 50 et 30 mm, utilisable selon la situation de montage)	1200 x 1200 x 30/45 mm	Kit	
	<b>LTUBE19207</b>	<b>TUB-PUMP-S MR 1200/900*</b> , receveur de douche en mousse dure, avec pompe de relevage au sol intégrée et étanchéifiée, rectangulaire, deux éléments de support (hauteur 50 et 30 mm, utilisable selon la situation de montage)	1200 x 900 x 30/45 mm	Kit	
	<b>LTUBE19208</b>	<b>TUB-PUMP-S MR 1400/900*</b> , receveur de douche en mousse dure, avec pompe de relevage au sol intégrée et étanchéifiée, rectangulaire, deux éléments de support (hauteur 50 et 30 mm, utilisable selon la situation de montage)	1400 x 900 x 30/45 mm	Kit	



LUX ELEMENTS réalise des fabrications sur mesure pour TUB.

Ces fabrications se rapportent à des dimensions, épaisseurs, formes etc. Vous trouverez de plus amples infos à la page 5.



Pour plus d'informations sur TUB voir [www.luxelements.com](http://www.luxelements.com).

Fiches techniques, instructions de montage, certificats de contrôle et autres brochures sous «Téléchargement», vidéos sous «La pratique» et sur YouTube.



## Élément de douche avec écoulement mural intégré

### TUB-WALL

- Élément d'écoulement de douche avec écoulement mural intégré, avec platine d'étanchéité séparée
- Avec grille à carreler en acier inoxydable, pour un design discret
- Pente réalisée en usine (3 côtés ou mono pente)
- Débit d'écoulement : 0,52 l/s
- Également disponible en variante plate avec mono pente, pour application dans plancher en bois



### Éléments de pente pour TUB-WALL

### TUB-LINE COMBI GK

- Recoupable sur le côté le plus haut, pour adaptation à la configuration de la pièce
- Étanchéification en usine et pente (3 côtés ou mono pente) réalisée en usine

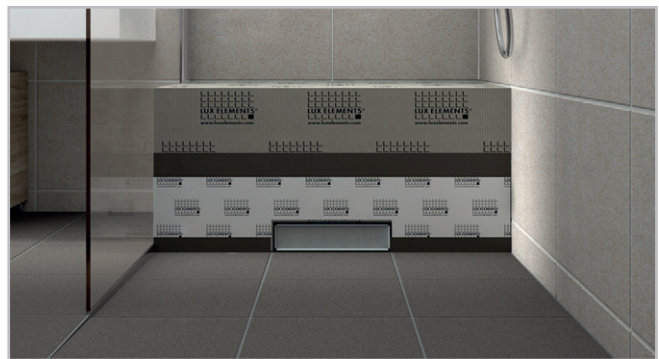

### Accessoires (en option)

- Banquette compatibles : RELAX-BA-SOLO-G-W 900, voir page 42

### ■ Variantes de design et de pente

#### mono pente – TUB-WALL RT 1 ...

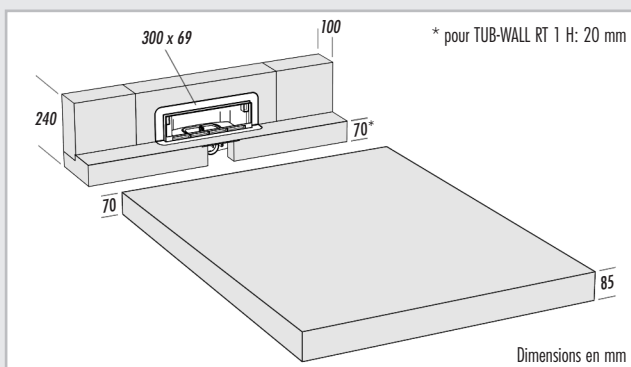

#### pente 3 côtés – TUB-WALL RT 3 ..

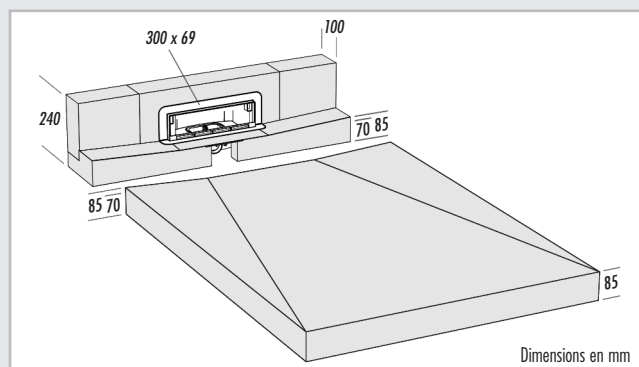

#### Élément de douche

TUB-WALL RT 1 900/200  
200 x 900 x 70 mm

+

#### Élément de pente adapté

TUB-LINE COMBI GK R1 1200/900  
1200 x 900 x 70/85 mm

TUB-WALL RT 1 1200/200  
200 x 1200 x 70 mm

+

TUB-LINE COMBI GK Q1 1200  
1200 x 1200 x 70/85 mm

TUB-WALL RT 1 H 1200/200  
200 x 1200 x 20 mm

#### Élément de douche

TUB-WALL RT 3 900/200  
200 x 900 x 70/85 mm

+

#### Élément de pente adapté

TUB-LINE COMBI GK R3 1200/900  
1200 x 900 x 70/85 mm

TUB-WALL RT 3 1200/200  
200 x 1200 x 70/85 mm



+

TUB-LINE COMBI GK Q3 1200  
1200 x 1200 x 70/85 mm

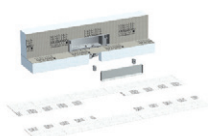
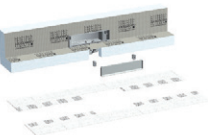
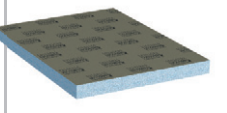
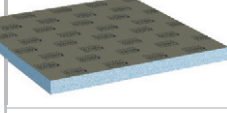
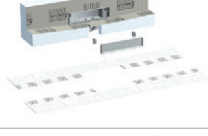
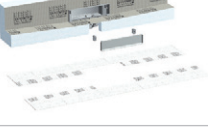
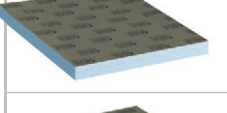

■ **DONNEES PRODUITS – LUX ELEMENTS®-TUB-WALL**

Données emballage page 163 · Calculation en ligne page 7 · \* conforme à la norme DIN 18534

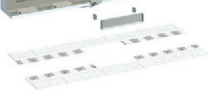
TUB-WALL, élément de douche en mousse dure, avec écoulement mural intégré, grille en ligne en acier inoxydable brossé, à carreler, avec obturateur d'odeurs.					
	NUMERO D'ARTICLE	DESIGNATION D'ARTICLE / DESCRIPTION D'ARTICLE	FORMATS NOMINAUX/DIMENSIONS LONGUEUR x LARGEUR x EPAISSEUR	UNITE	PRIX/UNITE €
	<b>LTUBE9314</b>	<b>TUB-WALL RT 1 900/200*</b> , élément de douche en mousse dure, avec écoulement mural intégré et platine d'étanchéité séparée de 370 x 1300 mm, mono pente	200 x 900 x 70 mm	Pièce	
	<b>LTUBE9315</b>	<b>TUB-WALL RT 1 1200/200*</b> , élément de douche en mousse dure, avec écoulement mural intégré et platine d'étanchéité séparée de 370 x 1300 mm, mono pente	200 x 1200 x 70 mm	Pièce	
	<b>LTUBE9307</b>	<b>TUB-LINE COMBI GK R1 1200/900*</b> , élément de pente en mousse dure, étanchéifié, mono pente	1200 x 900 x 70/85 mm	Pièce	
	<b>LTUBE9309</b>	<b>TUB-LINE COMBI GK Q1 1200*</b> , élément de pente en mousse dure, étanchéifié, mono pente	1200 x 1200 x 70/85 mm	Pièce	
	<b>LTUBE9310</b>	<b>TUB-WALL RT 3 900/200*</b> , élément de douche en mousse dure, avec écoulement mural intégré et platine d'étanchéité séparée de 370 x 1300 mm, pente 3 côtés	200 x 900 x 70/85 mm	Pièce	
	<b>LTUBE9311</b>	<b>TUB-WALL RT 3 1200/200*</b> , élément de douche en mousse dure, avec écoulement mural intégré et platine d'étanchéité séparée de 370 x 1300 mm, pente 3 côtés	200 x 1200 x 70/85 mm	Pièce	
	<b>LTUBE9312</b>	<b>TUB-LINE COMBI GK R3 1200/900*</b> , élément de pente en mousse dure, étanchéifié, pente 3 côtés	1200 x 900 x 70/85 mm	Pièce	
	<b>LTUBE9313</b>	<b>TUB-LINE COMBI GK Q3 1200*</b> , élément de pente en mousse dure, étanchéifié, pente 3 côtés	1200 x 1200 x 70/85 mm	Pièce	
	<b>LTUBE9319</b>	<b>TUB-WALL RT 1 H 1200/200*</b> , élément de douche en mousse dure avec écoulement mural intégré et platine d'étanchéité séparée de 370 x 1300 mm, mono pente, pour intégration dans plancher en bois	200 x 1200 x 20 mm	Pièce	



LUX ELEMENTS réalise des fabrications sur mesure pour TUB.

Ces fabrications se rapportent à des dimensions, épaisseurs, formes etc. Vous trouverez de plus amples infos à la page 5.



Pour plus d'informations sur TUB voir [www.luxelements.com](http://www.luxelements.com).

Fiches techniques, instructions de montage, certificats de contrôle et autres brochures sous «Téléchargement», vidéos sous «La pratique» et sur YouTube.

# LUX ELEMENTS – Systèmes pour salle de bains et espaces bien-être

## Home Spa

Découvrez ici les produits standards LUX ELEMENTS pour le domaine du Home Spa – que ce soit à la maison, à l'hôtel ou dans un espace séparé au sein d'une installation de bien-être. Les cabines et les kits de construction de douches sont utilisés partout où une atmosphère familière et apaisante est recherchée.



# Home Spa – Sommaire



## Cabine hammam standard

Cabine hammam standard – MODUL-CAB ..... 108



## Douches

Douche circulaire – RELAX-RD ..... 112  
Douche hélicoïdale – RELAX-SD ..... 114  
Douche d’angle, économisant l’espace – RELAX-RSE ..... 116

## Cabine hammam standard **MODUL-CAB**

- Kit de construction standard pour cabines comprenant élément de sol, parois, toit, banquette, huisserie et porte en verre
- Différentes formes et dimensions
- Kits complets d'accessoires de montage, adaptés aux dimensions de la cabine

### Accessoires (en option)

- Accessoires techniques, p.ex. support pour buse de vapeur, panneau d'installation ou boîtier à encastrer, voir FIX à partir de la page 128



### ■ MODUL-CAB – Construction

Un kit de cabine hammam standard de la gamme MODUL-CAB se compose des éléments suivants :

Toit (forme FLAT)

Construction murale en kit

Huisserie plate (DOOR-TZ F-S)

Porte en verre (DOOR-GT-F-TK)

Bouton de porte (DOOR-TK)

Banquette (forme SOLO)

Élément de sol avec cadre de réception, étanchéification en usine

Informations techniques sur le raccordement voir page 123, systèmes d'écoulement voir page 66–69

p.ex. MODUL-CAB-Q 1180

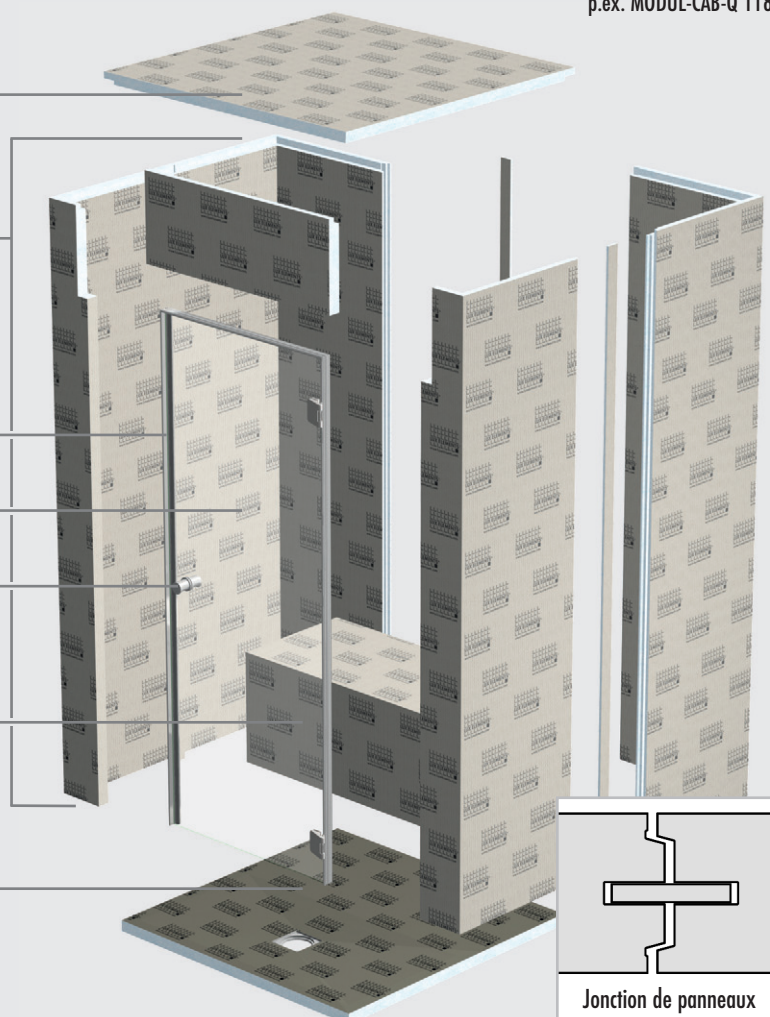

■ Variantes de design

**MODUL-CAB-Q – Kit cabine carré avec une banquette**

Article	Formats nominaux/dimensions
<b>MODUL-CAB-Q 1180</b>	<b>1180 x 1180 x 2390 mm</b>
<b>MODUL-CAB-Q 1450</b>	<b>1450 x 1450 x 2390 mm</b>

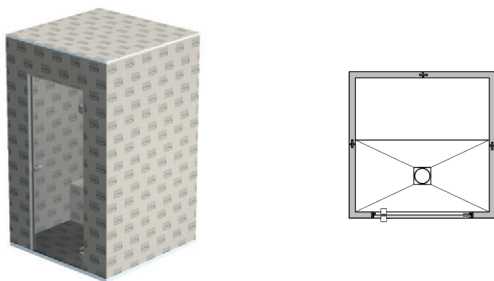

**MODUL-CAB-F – Kit cabine pentagonal avec deux sièges**

Article	Formats nominaux/dimensions
<b>MODUL-CAB-F 1180</b>	<b>1180 x 1180 x 2390 mm</b>
<b>MODUL-CAB-F 1450</b>	<b>1450 x 1450 x 2390 mm</b>

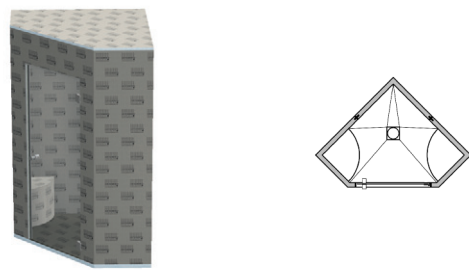

**MODUL-CAB-R – Kit cabine rectangulaire avec deux banquettes**

Article	Formats nominaux/dimensions
<b>MODUL-CAB-R 1800/900</b>	<b>1800 x 900 x 2390 mm</b>
<b>MODUL-CAB-R 1800/1180</b>	<b>1800 x 1180 x 2390 mm</b>

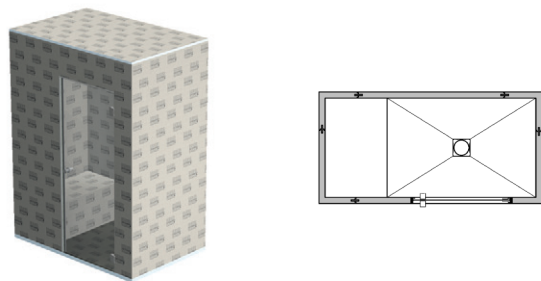

**MODUL-CAB-R – Kit cabine rectangulaire avec deux banquettes**

Article	Formats nominaux/dimensions
<b>MODUL-CAB-R 2065/1180</b>	<b>2065 x 1180 x 2390 mm</b>
<b>MODUL-CAB-R 2370/1450</b>	<b>2370 x 1450 x 2390 mm</b>

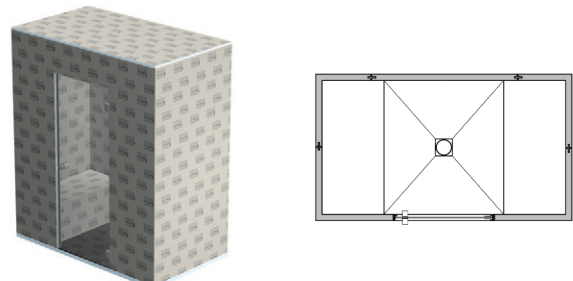

■ Accessoires

**MODUL-KIT-CAB 1**

Kit de montage pour murs, sols, toits et banquettes pour

- MODUL-CAB-Q 1180
- MODUL-CAB-F 1180
- MODUL-CAB-Q 1450
- MODUL-CAB-F 1450
- MODUL-CAB-R 1800/900
- MODUL-CAB-R 1800/1180
- MODUL-CAB-R 2065/1180



**MODUL-KIT-CAB 2**

Kit de montage pour murs, sols, toits et banquettes pour

- MODUL-CAB-R 2370/1450



■ DONNEES PRODUITS – LUX ELEMENTS®-MODUL-CAB

**MODUL-CAB**, kit de cabine hammam.  
Système d'écoulement voir LUX ELEMENTS®-TUB (page 66–69).

NUMERO D'ARTICLE	DESIGNATION D'ARTICLE / DESCRIPTION D'ARTICLE	FORMATS NOMINAUX/DIMENSIONS LONGUEUR x LARGEUR x HAUTEUR	UNITE	PRIX/ UNITE €
------------------	---	--	-------	---------------

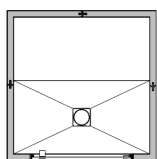

**MODUL-CAB-Q** – Kit cabine carré

MODUL-CAB-Q 1180  
MODUL-CAB-Q 1450

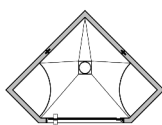

**MODUL-CAB-F** – Kit cabine pentagonal

MODUL-CAB-F 1180  
MODUL-CAB-F 1450

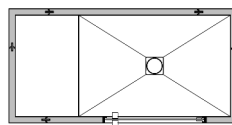

**MODUL-CAB-R** – Kit cabine rectangulaire

MODUL-CAB-R 1800/900  
MODUL-CAB-R 1800/1180

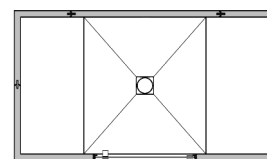

**MODUL-CAB-R** – Kit cabine rectangulaire



MODUL-CAB-R 2065/1180  
MODUL-CAB-R 2370/1450

	<b>LMODE202001</b>	<b>MODUL-CAB-Q 1180</b> , kit cabine hammam carré, épaisseur de paroi 50 mm, hauteur de paroi 2390 mm, forme de toit (plat) FLAT, DOOR-TZ F-S (huisserie plate) avec DOOR-GT-F-TK (porte en verre, ferrée droite/gauche) et DOOR TK (bouton de porte), avec cadre de réception pour siphon de sol intégré et étanchéifié 135 x 135 mm, banquette de forme SOLO	1180 x 1180 x 2390 mm	Kit	
	<b>LMODE203001</b>	<b>MODUL-CAB-F 1180</b> , kit cabine hammam pentagonal, épaisseur de paroi 50 mm, hauteur de paroi 2390 mm, forme de toit (plat) FLAT, DOOR-TZ F-S (huisserie plate) avec DOOR-GT-F-TK (porte en verre, ferrée droite/gauche) et DOOR TK (bouton de porte), avec cadre de réception pour siphon de sol intégré et étanchéifié 135 x 135 mm, banquette de forme SOLO en quart de cercle	1180 x 1180 x 2390 mm	Kit	
	<b>LMODE202002</b>	<b>MODUL-CAB-Q 1450</b> , kit cabine hammam carré, épaisseur de paroi 50 mm, hauteur de paroi 2390 mm, forme de toit (plat) FLAT, DOOR-TZ F-S (huisserie plate) avec DOOR-GT-F-TK (porte en verre, ferrée droite/gauche) et DOOR TK (bouton de porte), avec cadre de réception pour siphon de sol intégré et étanchéifié 135 x 135 mm, banquette de forme SOLO	1450 x 1450 x 2390 mm	Kit	
	<b>LMODE203002</b>	<b>MODUL-CAB-F 1450</b> , kit cabine hammam pentagonal, épaisseur de paroi 50 mm, hauteur de paroi 2390 mm, forme de toit (plat) FLAT, DOOR-TZ F-S (huisserie plate) avec DOOR-GT-F-TK (porte en verre, ferrée droite/gauche) et DOOR TK (bouton de porte), avec cadre de réception pour siphon de sol intégré et étanchéifié 135 x 135 mm, banquette de forme SOLO en quart de cercle	1450 x 1450 x 2390 mm	Kit	
	<b>LMODE201001</b>	<b>MODUL-CAB-R 1800/900</b> , kit cabine hammam rectangulaire, épaisseur de paroi 50 mm, hauteur de paroi 2390 mm, forme de toit (plat) FLAT, DOOR-TZ F-S (huisserie plate) avec DOOR-GT-F-TK (porte en verre, ferrée droite/gauche) et DOOR TK (bouton de porte), avec cadre de réception pour siphon de sol intégré et étanchéifié 135 x 135 mm, banquette de forme SOLO	1800 x 900 x 2390 mm	Kit	
	<b>LMODE201002</b>	<b>MODUL-CAB-R 1800/1180</b> , kit cabine hammam rectangulaire, épaisseur de paroi 50 mm, hauteur de paroi 2390 mm, forme de toit (plat) FLAT, DOOR-TZ F-S (huisserie plate) avec DOOR-GT-F-TK (porte en verre, ferrée droite/gauche) et DOOR TK (bouton de porte), avec cadre de réception pour siphon de sol intégré et étanchéifié 135 x 135 mm, banquette de forme SOLO	1800 x 1180 x 2390 mm	Kit	

suite page 111

■ **DONNEES PRODUITS – LUX ELEMENTS®-MODUL-CAB**

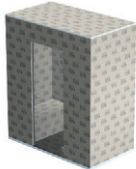
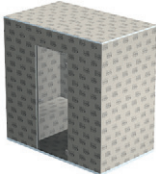
Données emballage sur demande · Online-Kalkulator voir page 7

	NUMERO D'ARTICLE	DESIGNATION D'ARTICLE / DESCRIPTION D'ARTICLE	FORMATS NOMINAUX/DIMENSIONS LONGUEUR x LARGEUR x HAUTEUR	UNITE	PRIX/ UNITE €
	<b>LMODE201003</b>	<b>MODUL-CAB-R 2065/1180</b> , kit cabine hammam rectangulaire, épaisseur de paroi 50 mm, hauteur de paroi 2390 mm, forme de toit (plat) FLAT, DOOR-TZ F-S (huisserie plate) avec DOOR-GT-F-TK (porte en verre, ferrée droite/gauche) et DOOR TK (bouton de porte), avec cadre de réception pour siphon de sol intégré et étanchéifié 135 x 135 mm, 2x banquette de forme SOLO	2065 x 1180 x 2390 mm	Kit	
	<b>LMODE201004</b>	<b>MODUL-CAB-R 2370/1450</b> , kit cabine hammam rectangulaire, épaisseur de paroi 50 mm, hauteur de paroi 2390 mm, forme de toit (plat) FLAT, DOOR-TZ F-S (huisserie plate) avec DOOR-GT-F-TK (porte en verre, ferrée droite/gauche) et DOOR TK (bouton de porte), avec cadre de réception pour siphon de sol intégré et étanchéifié 135 x 135 mm, 2x banquette de forme SOLO	2370 x 1450 x 2390 mm	Kit	
	<b>LMODE204001</b>	<b>MODUL-KIT-CAB 1</b> , kit de montage pour murs, sols, toits et banquettes pour MODUL-CAB-Q 1180, -F 1180, -Q 1450, -F 1450, -R 1800/900, -R 1800/1180, -R 2065/1180: 10 pièces FIX-SD 80, 30 kg COL-AK, 6 cartouches COL-MK, 60 m ARM-100 SK, 3,5 kg DRY-ASK, 4 pièces DRY-DBIE, 5 m DRY-DB, 10 cales en bois, 10 agrafes de montage		Kit	
	<b>LMODE204002</b>	<b>MODUL-KIT-CAB 2</b> , kit de montage pour murs, sols, toits et banquettes pour MODUL-CAB-R 2370/1450: 10 pièces FIX-SD 80, 30 kg COL-AK, 12 cartouches COL-MK, 90 m ARM-100 SK, 3,5 kg DRY-ASK, 4 pièces DRY-DBIE, 10 m DRY-DB, 10 cales en bois, 10 agrafes de montage		Kit	



Pour plus d'informations sur MODUL voir [www.luxelements.com](http://www.luxelements.com).

Fiches techniques, instructions de montage, certificats de contrôle et autres brochures sous «Téléchargement», vidéos sous «La pratique» et sur YouTube.

**LUX ELEMENTS®-RELAX-BORD 50**

Étanchéité conforme aux normes pour zones fortement sollicitées au sens de la norme DIN 18534, partie 6



**LUX ELEMENTS®-RELAX-RDW /-PA**

Support conforme aux normes, sans autre étanchéité, pour espace douche privé au sens de la norme DIN 18534



**Douche circulaire**

**RELAX-RD**

- Kit pour douche circulaire (sol, murs, plafond)
- Receveur de douche avec étanchéité et pente réalisées en usine, avec cadre de réception pour siphon de sol
- Éléments de cloison de douche en 3 segments à assemblage robuste

**Accessoires (en option)**

- Panneau arrondi sur la face arrière RELAX-PA, pour le logement de la robinetterie
- Élément de finition pour les bords DECO-AE, voir page 46
- Kits de montage pour installation avec ou sans receveur



	Dimensions	Ø
<b>RELAX-DRD</b> – Élément de plafond en mousse dure FLAT convient pour RELAX-RDW		
Épaisseur	40 mm	1240 mm
<b>RELAX-RDW</b> – Élément de cloison de douche en mousse dure en kit de 3 segments		
Hauteur totale	2500 mm	
Épaisseur du matériau	80 mm	
Diamètre extérieur	1240 mm	
Diamètre intérieur	1080 mm	
Largeur d'entrée (sans élément de finition)	env. 560 mm	
Largeur d'entrée (sans élément de finition)	env. 405 mm	
Surface intérieure	7,41 m <sup>2</sup>	
Surface extérieure	8,05 m <sup>2</sup>	
<b>DECO-AE</b> – Élément de finition en mousse dure, voir page 46		
Longueur	2500 mm	120 mm
<b>RELAX-BORD 50</b> – Receveur de douche en mousse dure, convient pour RELAX-RDW		
Épaisseur	30/45 mm	1240 mm
Surface au sol	0,92 m <sup>2</sup>	
<b>RELAX-UBORD 50</b> – Élément support, convient pour RELAX-BORD 50		
Épaisseur	55 mm	1240 mm

**Remarque pour le montage de la porte de douche :** au cas où le montage d'une porte de douche serait prévu, la pré-installation en usine d'un support plastique rigide FIX-PRO-MAK (voir page 16) destiné à recevoir la fixation de porte est possible sur indication des cotes.

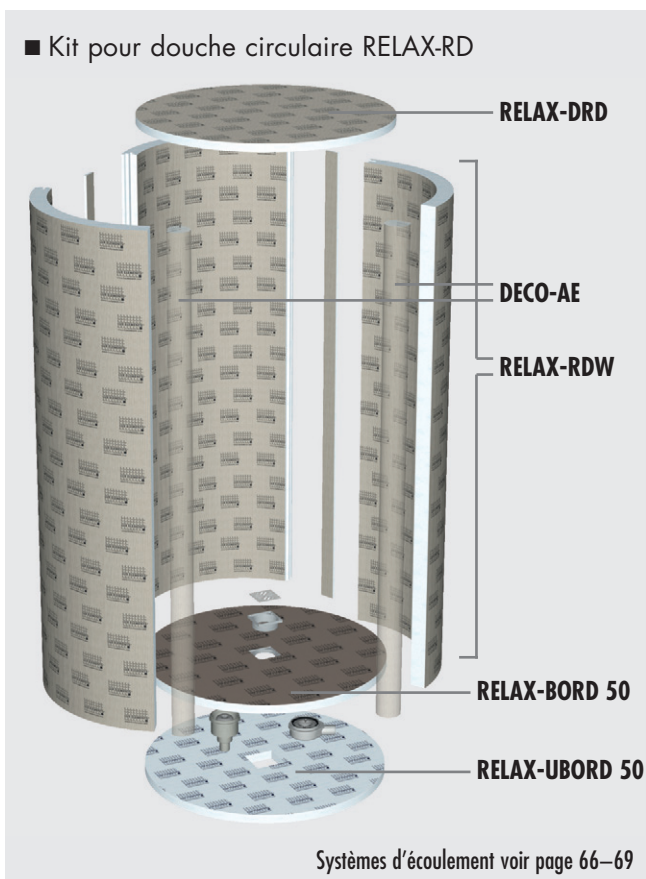



## ■ DONNEES PRODUITS – LUX ELEMENTS®-RELAX-RD

Données emballage page 164 · \* conforme à la norme DIN 18534

NUMERO D'ARTICLE	DESIGNATION D'ARTICLE / DESCRIPTION D'ARTICLE	FORMATS NOMINAUX/DIMENSIONS LONGUEUR x LARGEUR x HAUTEUR	UNITE	PRIX/ UNITE €
------------------	---	--	-------	---------------

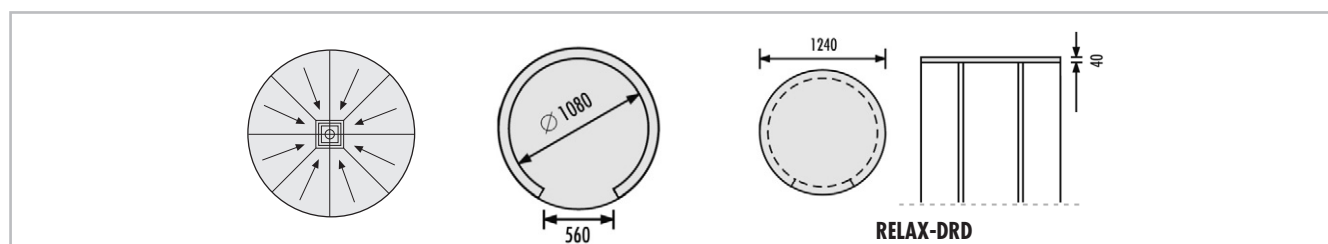

<p>RELAX-RDW RELAX-BORD 50 RELAX-UBORD 50</p>	<b>LREL4001</b>	<b>RELAX-BORD 50*</b> , receveur de douche en mousse dure, avec cadre de réception pour siphon de sol intégré et étanchéifié 135 x 135 mm, au centre, pour douche circulaire RELAX-RDW, siphon de sol voir systèmes d'écoulement (page 66–69)	∅ 1240 x 30/45 mm	Pièce	
	<b>LREL4002</b>	<b>RELAX-UBORD 50</b> , élément circulaire support ou de compensation du receveur RELAX-BORD 50	∅ 1240 x 55 mm	Pièce	
	<b>LREL4000</b>	<b>RELAX-RDW*</b> , élément de cloison de douche en mousse dure pour RELAX-BORD 50, rond, épaisseur de paroi 80 mm, kit de construction à 3 segments	Diamètre intérieur: 1080 mm; hauteur: 2500 mm	Kit	
	<b>LREL4005</b>	<b>RELAX-PA*</b> , panneau, arrondi sur le dos, avec support rigide FIX-PRO-MAK intégré permettant la fixation de la barre de douche et des accessoires	2500 x 350 x 34/5 mm	Pièce	
	<b>LREL4003</b>	<b>RELAX-DRD</b> , élément plafond en mousse dure FLAT, convient à RELAX-RD	∅ 1240 mm x 40 mm	Pièce	
	<b>LDECE3003</b>	<b>DECO-AE</b> , élément de finition pour bord	∅ 120 mm, longueur 2500 mm	Pièce	
	<b>LREL4006</b>	<b>RELAX-KIT RDM</b> , kit de montage pour RELAX-RD (douche circulaire) avec RELAX-BORD 50 : 10 m ARM-100 SK, 4 cartouches COL-MK, 5 x 5 kg COL-AK		Kit	
	<b>LREL4007</b>	<b>RELAX-KIT RDO</b> , kit de montage pour RELAX-RD (douche circulaire) sans receveur : 10 m ARM-100 SK, 3 cartouches COL-MK, 3 x 5 kg COL-AK		Kit	

**+** LUX ELEMENTS réalise des fabrications sur mesure pour RELAX.  
**PLUS** Ces fabrications se rapportent à des dimensions, épaisseurs, formes etc. Vous trouverez de plus amples infos à la page 5.

**+** Pour plus d'informations sur RELAX voir [www.luxelements.com](http://www.luxelements.com).  
 Fiches techniques, instructions de montage, certificats de contrôle et autres brochures sous «Téléchargement», vidéos sous «La pratique» et sur YouTube.

**LUX ELEMENTS®-RELAX-BOSD 50 L/R**

Étanchéité conforme aux normes pour zones fortement sollicitées au sens de la norme DIN 18534, partie 6



**LUX ELEMENTS®-RELAX-SDW /-PA**

Support conforme aux normes, sans autre étanchéité, pour espace douche privé au sens de la norme DIN 18534



Douche hélicoïdale

**RELAX-SD**

- Kit pour douche hélicoïdale (sol, murs, plafond)
- Receveur de douche avec étanchéité et pente réalisées en usine, avec cadre de réception pour siphon de sol
- Éléments de cloison de douche en 6 segments à assemblage robuste

Accessoires (en option)

- Panneau arrondi sur la face arrière RELAX-PA, pour le logement de la robinetterie
- Élément de finition pour les bords DECO-AE, voir page 46
- Kits de montage pour installation avec ou sans receveur



	Dimensions	Ø
<b>RELAX-DSD</b> – Élément de plafond en mousse dure FLAT convient pour RELAX-SDW		
Épaisseur	40 mm	
<b>RELAX-SDW</b> – Élément de cloison de douche en mousse dure en kit de 6 segments		
Hauteur totale	2500 mm	
Largeur totale	1965 mm	
Profondeur totale	1440 mm	
Largeur intérieure	1805 mm	
Profondeur intérieure	1280 mm	
Largeur d'entrée	env. 636 mm	
Épaisseur du matériau	80 mm	
Surface intérieure	11,79 m <sup>2</sup>	
Surface extérieure	12,64 m <sup>2</sup>	
<b>DECO-AE</b> – Élément de finition en mousse dure, voir page 46		
Longueur	2500 mm	120 mm
<b>RELAX-BOSD 50 L/R</b> – Receveur de douche en mousse dure, convient pour RELAX-RDW		
Épaisseur	30/45 mm	
Surface au sol	1,71 m <sup>2</sup>	
<b>RELAX-UBOSD 50 L/R</b> – Élément support, convient pour RELAX-BOSD 50 L/R		
Épaisseur	55 mm	

■ Kit pour douche hélicoïdale RELAX-SD

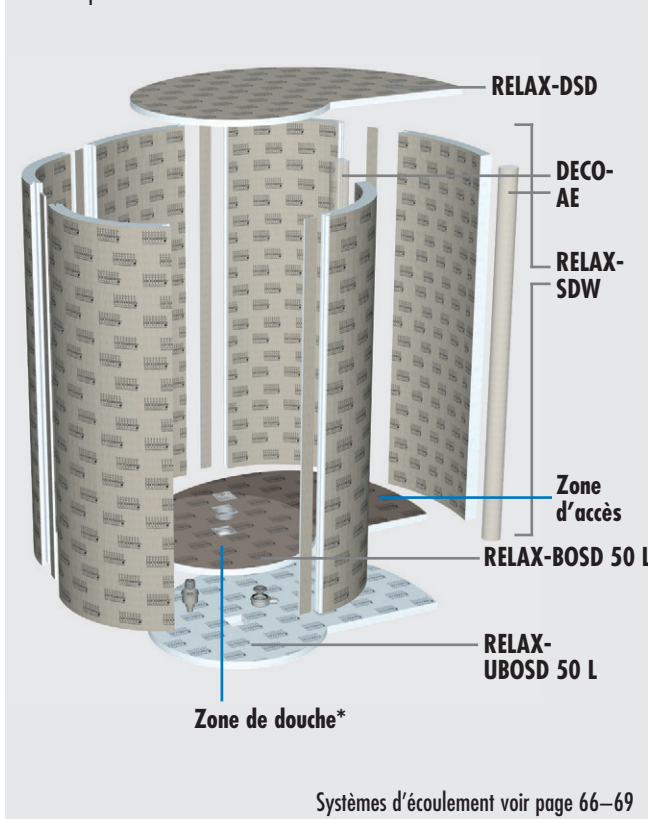

Systèmes d'écoulement voir page 66–69

\*REMARQUE : Les alimentations et robinetteries doivent être aménagés dans la zone de douche.

## ■ DONNEES PRODUITS – LUX ELEMENTS®-RELAX-SD

Données emballage page 164 · \* conforme à la norme DIN 18534

NUMERO D'ARTICLE	DESIGNATION D'ARTICLE / DESCRIPTION D'ARTICLE	FORMATS NOMINAUX/DIMENSIONS LONGUEUR x LARGEUR x HAUTEUR	UNITE	PRIX/UNITE €
------------------	---	--	-------	--------------

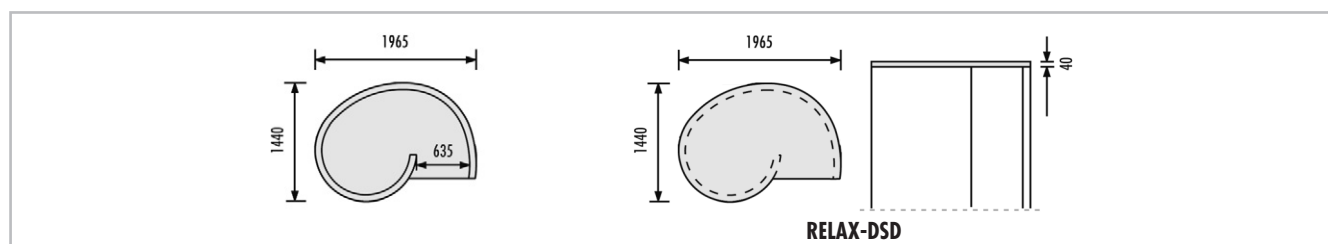

	<b>LREL5001</b>	<b>RELAX-BOSD 50 L*</b> , receveur de douche en mousse dure, surface au sol 1,71 m <sup>2</sup> , avec cadre de réception pour siphon de sol intégré et étanchéifié 135 x 135 mm, tournant à gauche, pour douche hélicoïdale RELAX-SDW, siphon de sol voir systèmes d'écoulement (page 66–69)	1965 x 1440 x 30/45 mm	Pièce	
	<b>LREL5002</b>	<b>RELAX-UBOSD 50 L</b> , élément support ou de compensation du receveur RELAX-BOSD 50 L, tournant à gauche	1965 x 1440 x 55 mm	Pièce	
	<b>LREL5003</b>	<b>RELAX-BOSD 50 R*</b> , receveur de douche en mousse dure, surface au sol 1,71 m <sup>2</sup> , avec cadre de réception pour siphon de sol intégré et étanchéifié 135 x 135 mm, tournant à droite, pour douche hélicoïdale RELAX-SDW, siphon de sol voir systèmes d'écoulement (page 66–69)	1965 x 1440 x 30/45 mm	Pièce	
	<b>LREL5004</b>	<b>RELAX-UBOSD 50 R</b> , élément support ou de compensation du receveur RELAX-BOSD 50 L, tournant à droite	1965 x 1440 x 55 mm	Pièce	
	<b>LREL5000</b>	<b>RELAX-SDW*</b> , élément de cloison de douche en mousse dure pour RELAX-BOSD 50 R et L, hélicoïdale, épaisseur de paroi 80 mm, kit de construction à 6 segments	Hauteur: 2500 mm	Kit	
	<b>LREL4005</b>	<b>RELAX-PA*</b> , panneau, arrondi sur le dos, avec support rigide FIX-PRO-MAK intégré permettant la fixation de la barre de douche et des accessoires	2500 x 350 x 34/5 mm	Pièce	
	<b>LREL5005</b>	<b>RELAX-DSD</b> , élément plafond en mousse dure FLAT, convenant à RELAX-SD	Epaisseur: 40 mm	Pièce	
	<b>LDECE3003</b>	<b>DECO-AE</b> , élément de finition pour bord	∅ 120 mm, longueur 2500 mm	Pièce	
	<b>LREL5008</b>	<b>RELAX-KIT SDM</b> , kit de montage pour RELAX-SD (douche hélicoïdale) avec BOSD 50 : 30 m ARM-100 SK, 8 cartouches COL-MK, 2 x 25 kg COL-AK		Kit	
	<b>LREL5009</b>	<b>RELAX-KIT SDO</b> , kit de montage pour RELAX-SD (douche hélicoïdale) sans receveur : 30 m ARM-100 SK, 5 cartouches COL-MK, 4 x 5 kg COL-AK		Kit	

LUX ELEMENTS réalise des fabrications sur mesure pour RELAX. Ces fabrications se rapportent à des dimensions, épaisseurs, formes etc. Vous trouverez de plus amples infos à la page 5.

Pour plus d'informations sur RELAX voir [www.luxelements.com](http://www.luxelements.com).  
Fiches techniques, instructions de montage, certificats de contrôle et autres brochures sous «Téléchargement», vidéos sous «La pratique» et sur YouTube.

**LUX ELEMENTS®-RELAX-BORSE 50 L/R**

Étanchéité conforme aux normes pour zones fortement sollicitées au sens de la norme DIN 18534, partie 6



**LUX ELEMENTS®-RELAX-RSE-H/-A**

Support conforme aux normes, sans autre étanchéité, pour espace douche privé au sens de la norme DIN 18534



Douche d'angle, économisant l'espace

**RELAX-RSE**

- Kit de construction pour douche d'angle avec 2 murs décalés (sol, mur)
- Receveur de douche avec étanchéité et pente réalisées en usine, avec cadre de réception pour siphon de sol
- Éléments de cloison de douche haut/haut ou haut/mi-haut + tablette

Accessoires (en option)

- Élément de finition pour les bords DECO-AE, voir page 46
- Kits de montage pour installation avec ou sans receveur



	Dimensions RSE H	Dimensions RSE A
<b>RELAX-RSE</b> – 2 éléments de cloison de douche en mousse dure en kit RSE H: 2 éléments de cloison de douche en mousse dure (chacun 2500 mm de haut) / RSE A: 2 éléments de cloison de douche en mousse dure (2500 mm, 1200 mm + tablette)		
Hauteur totale	2500 mm	2500 mm
Largeur totale	1850 mm	
Largeur totale des cloison		1850 mm
Largeur totale y compris tablette		1950 mm
Profondeur totale	1130 mm	1130 mm
Largeur intérieure	1770 mm	1770 mm
Profondeur intérieure	1050 mm	1050 mm
Largeur d'entrée	640 mm	640 mm
Épaisseur du matériau	80 mm	80 mm
Surface intérieure	6,12 m <sup>2</sup>	4,54 m <sup>2</sup>
Surface extérieure	6,02 m <sup>2</sup>	4,60 m <sup>2</sup>
	Dimensions	Ø
<b>DECO-AE</b> – Élément de finition en mousse dure, voir page 46, l'installation de DECO-AE sur le côté à mi-hauteur n'est pas possible avec l'utilisation de la tablette.		
Longueur	2500 mm	120 mm
<b>RELAX-BORSE 50 L/R</b> – Receveur de douche en mousse dure, convient pour RELAX-RSE H et RELAX-RSE A		
Épaisseur	30/45 mm	
Surface au sol	1,83 m <sup>2</sup>	
<b>RELAX-UBORSE 50 L/R</b> – Élément support, convient pour RELAX-BORSE 50 L/R		
Épaisseur	55 mm	

■ Kit pour douche d'angle RELAX-RSE

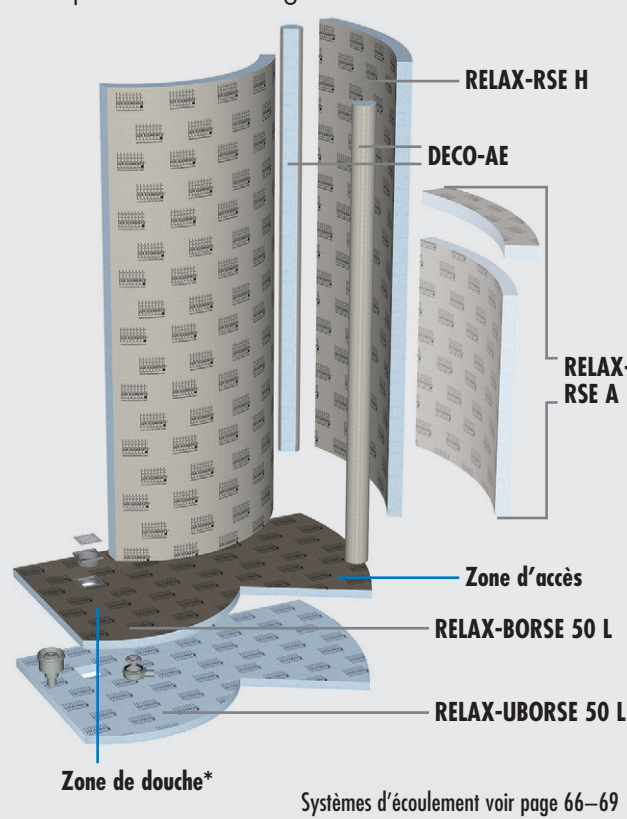



Systèmes d'écoulement voir page 66–69

\*REMARQUE : Les alimentations et robinetteries doivent être aménagés dans la zone de douche.

## ■ DONNEES PRODUITS – LUX ELEMENTS®-RELAX-RSE

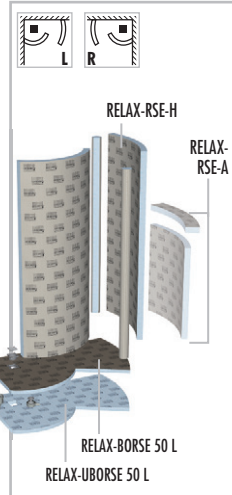
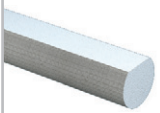
Données emballage page 164 · \* conforme à la norme DIN 18534

	NUMERO D'ARTICLE	DESIGNATION D'ARTICLE / DESCRIPTION D'ARTICLE	FORMATS NOMINAUX/DIMENSIONS LONGUEUR x LARGEUR x HAUTEUR	UNITE	PRIX/UNITE €
					
	LREL6002	<b>RELAX-BORSE 50 L*</b> , receveur de douche en mousse dure, avec cadre de réception pour siphon de sol intégré et étanchéifié 135 x 135 mm, tournant à gauche, pour douche en angle économisant l'espace RELAX-RSE-H et RELAX-RSE-A, siphon de sol voir systèmes d'écoulement (page 66–69)	1850 x 1130 x 30/45 mm	Pièce	
	LREL6003	<b>RELAX-UBORSE 50 L</b> , élément support ou de compensation pour receveur RELAX-BORSE 50 L, tournant à gauche	1850 x 1130 x 55 mm	Pièce	
	LREL6004	<b>RELAX-BORSE 50 R*</b> , receveur de douche en mousse dure, avec cadre de réception pour siphon de sol intégré et étanchéifié 135 x 135 mm, tournant à droite, pour douche en angle économisant l'espace RELAX-RSE-H et RELAX-RSE-A, siphon de sol voir systèmes d'écoulement (page 66–69)	1850 x 1130 x 30/45 mm	Pièce	
	LREL6005	<b>RELAX-UBORSE 50 R</b> , élément support ou de compensation pour receveur RELAX-BORSE 50 R, tournant à droite	1850 x 1130 x 55 mm	Pièce	
	LREL6000	<b>RELAX-RSE-H*</b> , 2 éléments de cloison de douche en mousse dure, chacun d'une hauteur de 2500 mm, convient pour RELAX-BORSE 50 L+R, épaisseur de paroi 80 mm, en kit de construction	Hauteur: 2500/2500 mm, épaisseur: 80 mm	Kit	
	LREL6001	<b>RELAX-RSE-A*</b> , 2 éléments de cloison de douche en mousse dure, 1 x hauteur 2500 mm, 1 x hauteur 1200 mm avec tablette, convient pour RELAX-BORSE 50 L et R, épaisseur de paroi 80 mm, en kit de construction	Hauteur: 2500/1200 mm, épaisseur: 80 mm	Kit	
	LDECE3003	<b>DECO-AE</b> , élément de finition pour bord	∅ 120 mm, longueur 2500 mm	Pièce	
	LREL6006	<b>RELAX-KIT RSEM</b> , kit de montage pour RELAX-RSE (douche d'angle économisant l'espace) avec RELAX-BORSE 50 : 10 m ARM-100 SK, 4 cartouches COL-MK, 30 kg COL-AK, 10 m DRY-DB, 1 pièce DRY-DBIE, 3,5 kg DRY-ASK		Kit	
	LREL6007	<b>RELAX-KIT RSEO</b> , kit de montage pour RELAX-RSE (douche d'angle) Kit de montage pour RELAX-RSE (douche d'angle économisant l'espace) sans receveur : 10 m ARM-100 SK, 2 cartouches COL-MK, 3 x 5 kg COL-AK		Kit	



LUX ELEMENTS réalise des fabrications sur mesure pour RELAX.

Ces fabrications se rapportent à des dimensions, épaisseurs, formes etc. Vous trouverez de plus amples infos à la page 5.

Pour plus d'informations sur RELAX voir [www.luxelements.com](http://www.luxelements.com).

Fiches techniques, instructions de montage, certificats de contrôle et autres brochures sous «Téléchargement», vidéos sous «La pratique» et sur YouTube.

# LUX ELEMENTS – Systèmes pour salle de bains et espaces bien-être

## Installations de bien-être

Vous trouverez ici les produits LUX ELEMENTS pour les installations de bien-être sur mesure, tant dans des bâtiments publics que privés.

Les possibilités suivantes se présentent lors de la planification du projet :

- Sélectionnez les produits souhaités parmi les designs standards et les composants techniques disponibles, spécifiez les dimensions si nécessaire et combinez ces articles
- Imaginez votre espace de bien-être sur mesure en toute liberté
- Combinez librement votre conception avec des produits standard



# Installations de bien-être – Sommaire

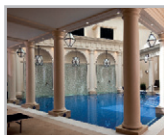

A chaque besoin une solution adaptée – Installations de bien-être .....	120
Notre compétence au service de votre projet – De la planification au projet final .....	121

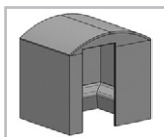

## Hamмам sur mesure

Hammam sur mesure– CONCEPT-ROOM .....	122
Éléments de paroi – CONCEPT-ROOM-WA .....	124
Huisseries en alu et portes en verre – CONCEPT-DOOR .....	126
Structure en verre et profilés – CONCEPT-DOOR-GF .....	126
Accessoires techniques – FIX .....	128
Éléments de sol et éléments support – CONCEPT-ROOM-BO et CONCEPT-ROOM-UBO .....	132
Toits – CONCEPT-ROOM-DA .....	134
Variantes de banquettes – CONCEPT-BA .....	136
Chauffage – CONCEPT-EH/-WH .....	140
Eclairage – CONCEPT-LL .....	142
Son – CONCEPT-KSW.....	142

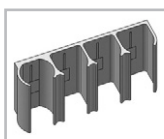

## Installations de douches

Installations de douches – RELAX-PLUS SHOWER .....	144
--	-----

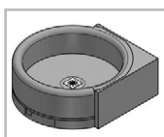

## Pédiluves et piscines

Piscines – CONCEPT-BE PO .....	146
Installations pour piscines – CONCEPT-BE PK .....	146
Escaliers – CONCEPT-BE TR .....	146
Bassin pour enfants – CONCEPT-BE KB .....	146
Bassin d'eau froide – CONCEPT-BE TB .....	146
Éléments de rigole / Rigoles de débordement – CONCEPT-BE RI .....	146



## Mobilier

Sièges de repos – RELAX-RL-PLUS .....	148
Tables de massage – RELAX-MT-PLUS .....	148
Pédiluves – RELAX-FB-PLUS .....	148
Fontaines – DECO-B-PLUS .....	148
Escalier / Palier – RELAX-TP PLUS .....	148
Cloison de séparation – RELAX-TW PLUS .....	148
Gorges – DECO-HK-PLUS .....	148
Colonne ronde, demi-colonne, colonne en quart de cercle – DECO-PM R/H/V-PLUS .....	148
Sièges de repos – RELAX-RL .....	150

### A chaque besoin une solution adaptée **Installations de bien-être**

Grâce aux éléments porteurs en mousse dure, des installations de bien-être complètes peuvent être réalisées aussi bien pour les espaces privés que publics. Tous les souhaits sont ainsi permis.

Pour les travaux d'aménagement, LUX ELEMENTS offre des avantages considérables aux prescripteurs :

- Choix entre des produits standard et des produits réalisés sur mesure ou une combinaison des deux
- Formes arrondies et grandes dimensions grâce à des méthodes de fabrication flexibles
- Tous les composants d'un même fournisseur afin d'obtenir un ensemble harmonieux
- Support optimal pour une finition sur mesure en carrelages ou enduits
- Accessoires techniques complets et matériel de montage
- Combinaison possible avec des constructions en verre et en métal

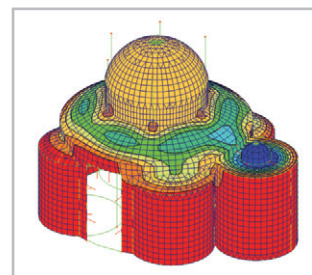
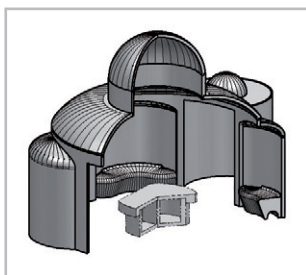



Notre compétence au service de votre projet  
**De la planification au projet final**

Nous accompagnons le client dès le début de la planification :

- Idée, croquis ou planification détaillée du client
- Soutien de LUX ELEMENTS pour des questions précises
- Réalisation d'un dessin de validation technique avec vue 3D chez LUX ELEMENTS
- Au besoin, LUX ELEMENTS s'occupe des calculs statiques
- Fabrication minutieuse des différents éléments de construction selon les directives de planification
- Travaux d'installation en usine pour un temps de montage réduit
- Montage test chez LUX ELEMENTS et numérotation des éléments de construction
- Livraison en segments sur chantier
- Montage rapide des éléments de construction préfabriqués par l'entreprise de pose

**Avantages LUX ELEMENTS :**

- Qualité supérieure grâce au contrôle de toutes les étapes de fabrication, de la production de mousse à la découpe et pose de la couche d'enduit dans notre usine
- Longue expérience sur le marché international du bien-être

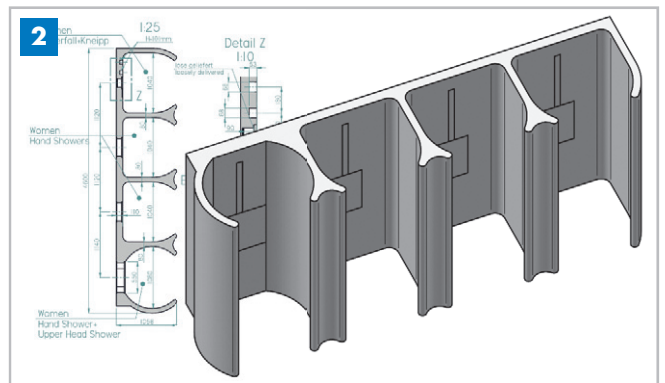

### Hamam sur mesure **CONCEPT-ROOM**

- Kits de construction pour cabines à combiner au choix, comprenant par ex. élément de sol, élément de support, parois, toit, banquette, huisserie, porte vitrée, technique d'écoulement
- Techniques de chauffage et d'éclairage adaptées
- Kits complets d'accessoires de montage, adaptés aux dimensions de la cabine
- Accessoires techniques en option, p.ex. support pour buse de vapeur, panneau d'installation ou boîtier à encastrer

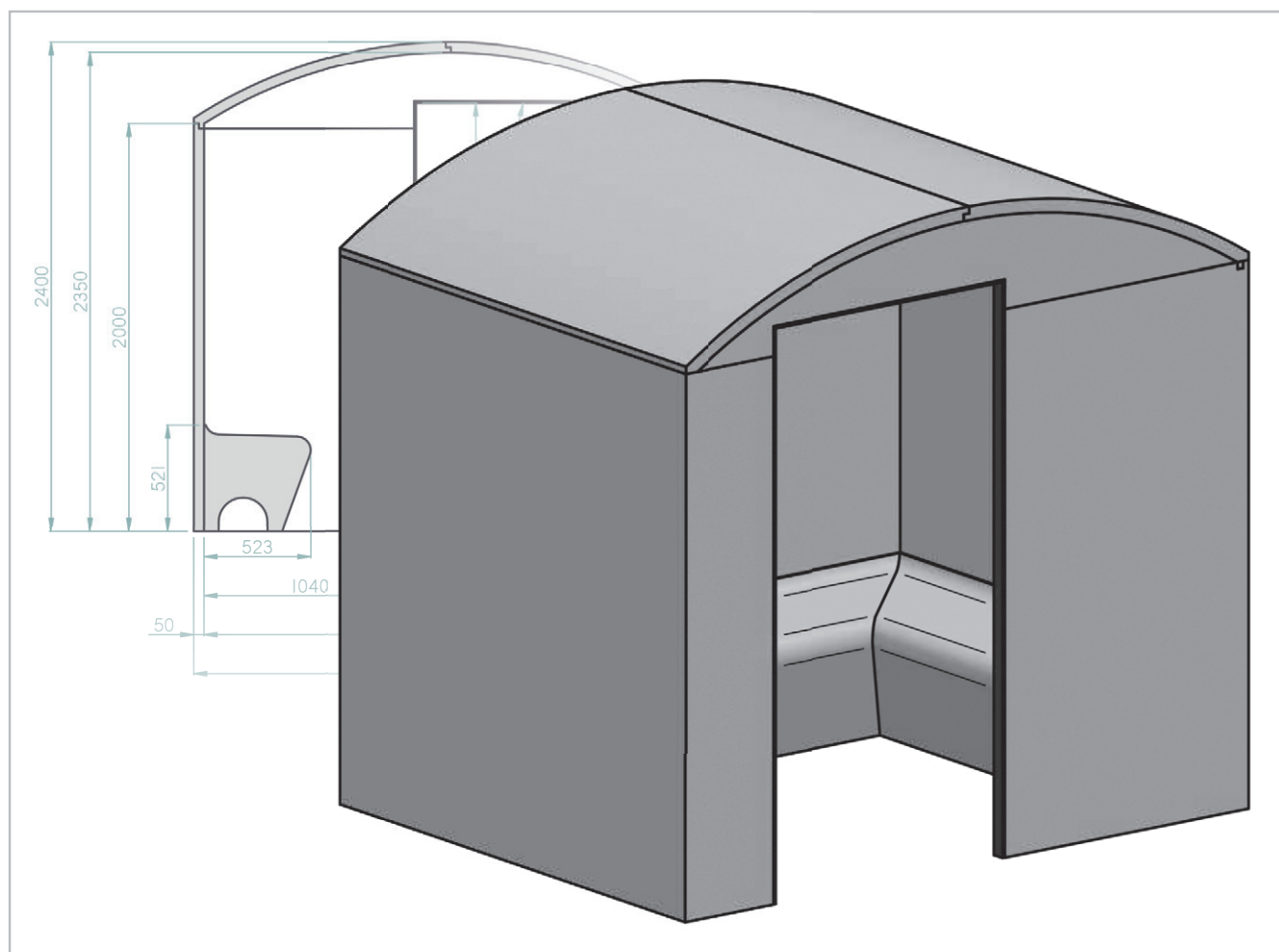

## Méthode – Mode d'assemblage

La méthode utilisée pour assembler les différents composants offre des avantages décisifs :

- Assemblage des panneaux par un principe de « rainure + languette » et d'un emboîtement en V.
- Le système « rainure + languette » assure la stabilité mécanique de l'assemblage et évite les ponts thermiques.
- Le système d'« emboîtement en V » facilite la mise en place des panneaux et assure une parfaite continuité de leur planéité.
- La haute précision du système d'assemblage obtenue par des techniques de découpe de pointe, facilite et favorise un net gain de temps lors du montage.
- Le renfort de stabilisation FIX-PRO-MAK est inséré tout autour de l'ouverture de porte, permettant la fixation mécanique du profilé de l'hubriserie de porte sur l'intégralité du chant disponible.
- La hauteur de la cabine est ajustable : Panneaux jusqu'à 2500 mm, hauteur plus grande possible grâce aux panneaux de relèvement, assurant par la même occasion la jonction entre les parois et le plafond.

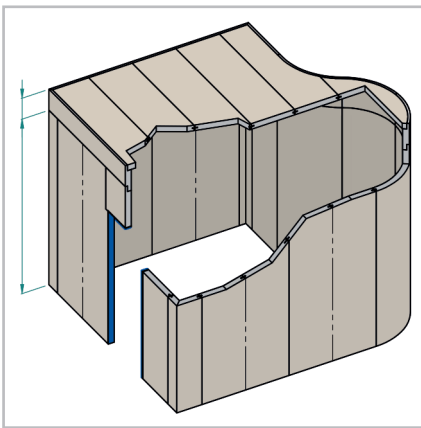

Hauteur de paroi flexible, possibilité de parois plus hautes par relèvement des parois

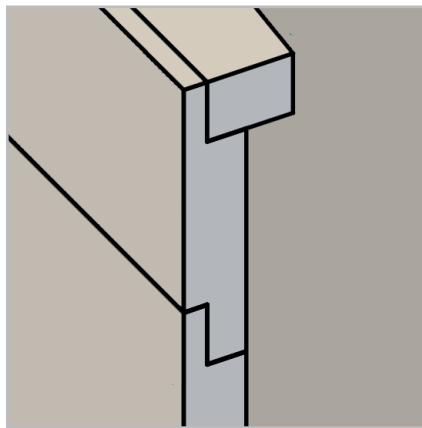

Relèvement des parois et support de toit avec chants décalés

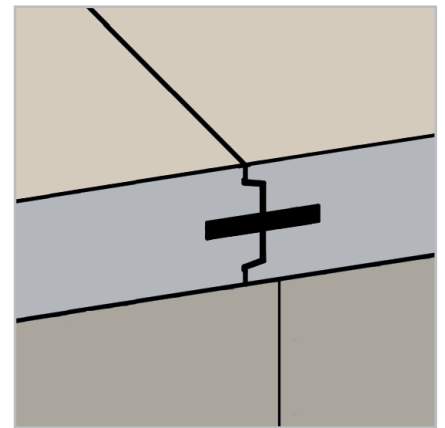

Jonction des panneaux par languette et fraisage en V

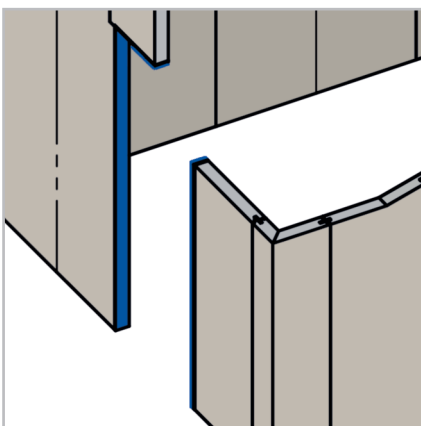

FIX-PRO-MAK 80 mm, sur le pourtour des 3 côtés de la baie de porte

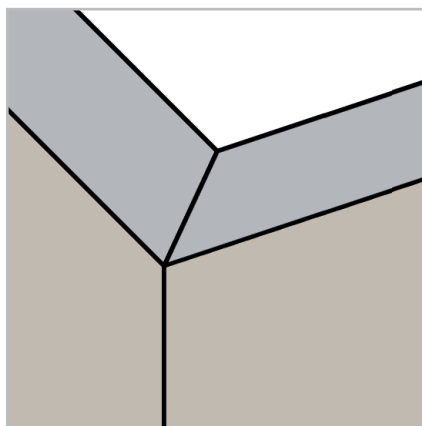

Angles collés en usine

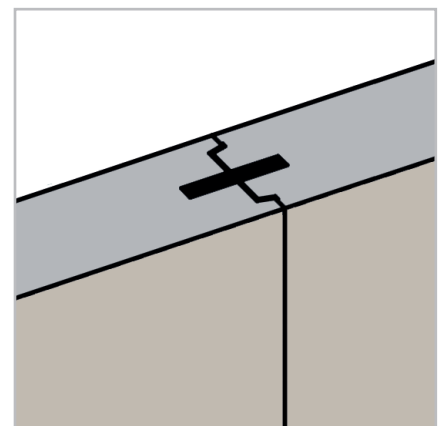

Jonction des panneaux par languette et fraisage en V

## Parois droites

### CONCEPT-ROOM-WA G

- Parois en éléments porteurs droits en mousse dure pour constructions carrées ou rectangulaires
- Epaisseur de paroi : 50 ou 80 mm
- En option : Kits complets d'accessoires de montage, adaptés aux dimensions de la cabine

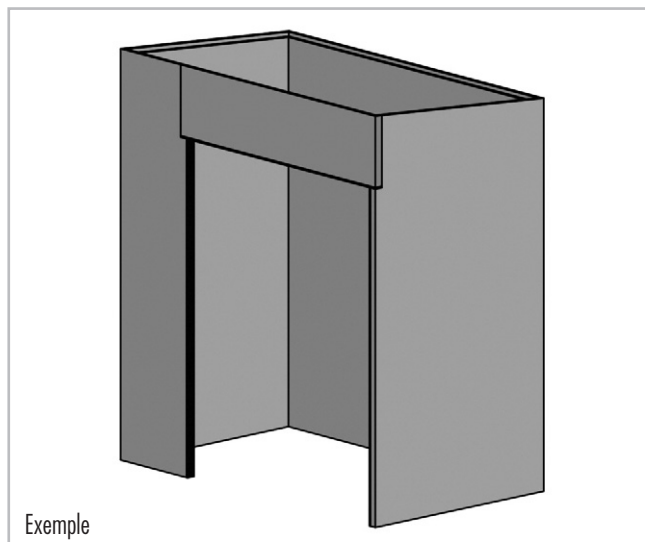

Exemple

## Parois droites combinés avec des structures en verre

### CONCEPT-ROOM-WA GF

- Parois en éléments porteurs droits en mousse dure pour constructions carrées ou rectangulaires, combinés avec des structures en verre
- Epaisseur de paroi : 50 ou 80 mm
- En option : Kits complets d'accessoires de montage, adaptés aux dimensions de la cabine

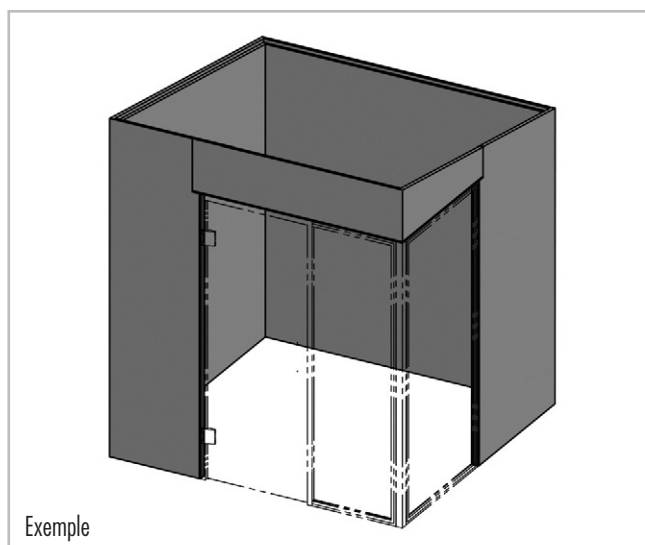

Exemple

## Parois de formes libres

### CONCEPT-ROOM-WA R



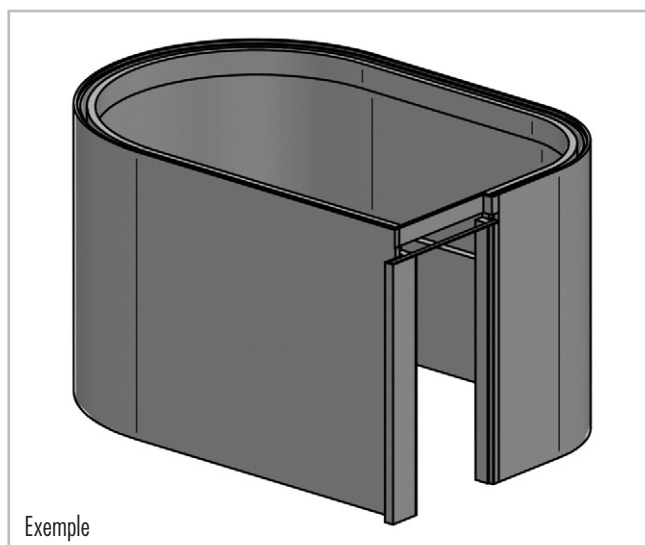

- Parois en éléments porteurs arrondis ou droits en mousse dure pour toutes les formes de construction
- Epaisseur de paroi : 50 ou 80 mm
- En option : Kits complets d'accessoires de montage, adaptés aux dimensions de la cabine

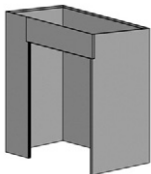
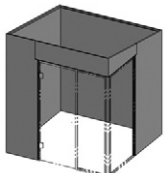
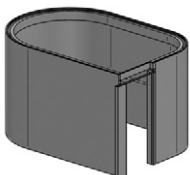

Exemple

## ■ DONNEES PRODUITS – LUX ELEMENTS®-CONCEPT-ROOM-WA

Données emballage sur demande

	NUMERO D'ARTICLE	DESIGNATION D'ARTICLE / DESCRIPTION D'ARTICLE	UNITE	PRIX / UNITE €
	<b>LCONWA50xxxx.G</b>	<b>CONCEPT-ROOM-WA G.50</b> , parois en éléments porteurs droits en mousse dure pour constructions carrées ou rectangulaires, épaisseur de paroi 50 mm	Pièce	
	<b>LCONWA80xxxx.G</b>	<b>CONCEPT-ROOM-WA G.80</b> , parois en éléments porteurs droits en mousse dure pour constructions carrées ou rectangulaires, épaisseur de paroi 80 mm	Pièce	
	<b>LCONWA50xxxx.GF</b>	<b>CONCEPT-ROOM-WA GF.50</b> , parois en éléments porteurs droits en mousse dure pour constructions carrées ou rectangulaires, combinés avec des structures en verre, épaisseur de paroi 50 mm	Pièce	
	<b>LCONWA80xxxx.GF</b>	<b>CONCEPT-ROOM-WA GF.80</b> , parois en éléments porteurs droits en mousse dure pour constructions carrées ou rectangulaires, combinés avec des structures en verre, épaisseur de paroi 80 mm	Pièce	
	<b>LCONWA50xxxx.R</b>	<b>CONCEPT-ROOM-WA R.50</b> , parois en éléments porteurs arrondis ou droits en mousse dure pour toutes les formes de construction, épaisseur de paroi 50 mm	Pièce	
	<b>LCONWA80xxxx.R</b>	<b>CONCEPT-ROOM-WA R.80</b> , parois en éléments porteurs arrondis ou droits en mousse dure pour toutes les formes de construction, épaisseur de paroi 80 mm	Pièce	
	<b>LCONKIT6001</b>	<b>CONCEPT-KIT-WA 1</b> , kit de montage pour cloisons, toits et banquettes jusqu'à environ 4 m <sup>2</sup> de surface: 20 pièces FIX-SD 80, 40 kg COL-AK, 12 cartouches COL-MK, 90 m ARM-100 SK, 15 cales en bois, 15 agrafes de montage	Kit	
	<b>LCONKIT6002</b>	<b>CONCEPT-KIT-WA 2</b> , kit de montage pour cloisons, toits et banquettes d'une surface de 4 m <sup>2</sup> à 9 m <sup>2</sup> environ: 40 pièces FIX-SD 80, 75 kg COL-AK, 18 cartouches COL-MK, 120 m ARM-100 SK, 15 cales en bois, 15 agrafes de montage	Kit	
	<b>LCONKIT6201</b>	<b>CONCEPT-KIT-WA 3</b> , kit de montage pour cloisons, toits et banquettes d'une surface de 9 m <sup>2</sup> à 14 m <sup>2</sup> environ: 50 pièces FIX-SD 80, 95 kg COL-AK, 24 cartouches COL-MK, 180 m ARM-100 SK, 15 cales en bois, 15 agrafes de montage	Kit	



Pour plus d'informations sur CONCEPT voir [www.luxelements.com](http://www.luxelements.com).

Fiches techniques, instructions de montage, certificats de contrôle et autres brochures sous «Téléchargement», vidéos sous «La pratique» et sur YouTube.

## Huisseries en alu et portes en verre **CONCEPT-DOOR**

### Huisserie en alu – DOOR-TZ B/F

- Huisserie en alu sur mesure, finition en inox poli, anodisé avec système de fermeture et charnières pour porte en verre
- Profilé carré ou profilé plat (également disponible en dimension standard)

### Porte en verre – CONCEPT-DOOR-GT

- ESG 8 mm, sur mesure ou en dimension standard
- Avec perçages pour bouton de porte ou béquille

### Bouton de porte en alu – CONCEPT-DOOR-TK

- Finition inox, poli

### Béquille en acier inoxydable – CONCEPT-DOOR-GS

- Brossé mat



## Structure en verre et profilés **CONCEPT-DOOR-GF**

Permet des aménagements d'espaces personnalisés et d'une grande transparence. Combinaison de châssis en profilé avec huisseries, y compris des paumelles pour porte vitrée et des vitres en verre trempé (ESG) 8 mm

### Châssis aluminium – CONCEPT-DOOR-GFZ

- Aluminium, surface polie similaire à l'acier inoxydable, anodisée

### Châssis aluminium – CONCEPT-DOOR-GFR

- Aluminium surface polie similaire à l'acier inoxydable, anodisée, profilé de cadre (largeur vue 36 mm) pour ouverture de fenêtré



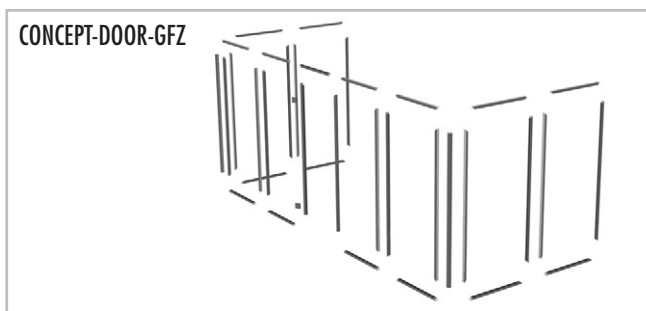

### Éléments vitrés – CONCEPT-DOOR-GFG

- Éléments vitrés en verre de sécurité trempé, 8 mm, adaptés à une combinaison GFZ/GFR, le cas échéant avec trous pour poignée de porte/bouton de porte/charnières

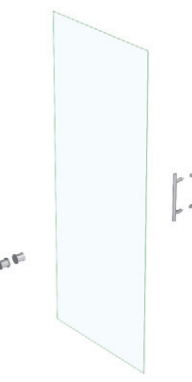
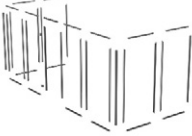

## ■ DONNEES PRODUITS – LUX ELEMENTS®-CONCEPT-DOOR

Données emballage sur demande

	NUMERO D'ARTICLE	DESIGNATION D'ARTICLE / DESCRIPTION D'ARTICLE	FORMATS NOMINAUX/DIMENSIONS LARGEUR, HAUTEUR	UNITE	PRIX/ UNITE €
	<b>LCONDOOR5001</b>	<b>CONCEPT-DOOR-TZ B</b> , huisserie de porte en aluminium, en 3 parties inclus linteau, finition profilé carré, aspect inox anodisé, avec technique de fermeture et paumelle pour porte en verre	de 1000 mm de largeur, à 2000 mm de hauteur	Pièce	
	<b>LCONDOOR5002</b>	<b>CONCEPT-DOOR-TZ F</b> , huisserie de porte en aluminium, en 3 parties inclus linteau, finition profilé plat, aspect inox anodisé, avec technique de fermeture et paumelle pour porte en verre	de 1000 mm de largeur, à 2000 mm de hauteur	Pièce	
	<b>LCONDOOR5004</b>	<b>CONCEPT-DOOR-TZ F-S/R</b> , huisserie de porte en aluminium, en 3 parties inclus linteau, finition de profilé plat aspect inox anodisé, avec technique de fermeture et paumelle pour porte en verre, DIN ouverture à droite, <b>dimensions standard</b>	Largeur 800 mm, hauteur 2000 mm	Pièce	
	<b>LCONDOOR5005</b>	<b>CONCEPT-DOOR-TZ F-S/L</b> , huisserie de porte en aluminium, en 3 parties inclus linteau, finition de profilé plat aspect inox anodisé, avec technique de fermeture et paumelle pour porte en verre, DIN ouverture à gauche, <b>dimensions standard</b>	Largeur 800 mm, hauteur 2000 mm	Pièce	
	<b>LCONDOOR5101</b>	<b>CONCEPT-DOOR-GT 800</b> , porte vitrée de type ESG 8 mm, dimensions sur mesure, avec perçages pour bouton de porte ou béquille	de 800 mm de largeur, à 2000 mm de hauteur	Pièce	
	<b>LCONDOOR5102</b>	<b>CONCEPT-DOOR-GT 1000</b> , porte vitrée de type ESG 8 mm, dimensions sur mesure, avec perçages pour bouton de porte ou béquille	de 1000 mm de largeur, à 2000 mm de hauteur	Pièce	
	<b>LCONDOOR5105</b>	<b>CONCEPT-DOOR-GT-F - TK</b> , porte vitrée de type ESG 8 mm, <b>dimensions standard</b> , adapté au modèle CONCEPT-DOOR-TZ F-S, avec perçages pour bouton de porte	Largeur 774 mm, hauteur 1980 mm	Pièce	
	<b>LCONDOOR5106</b>	<b>CONCEPT-DOOR-GT-F - GS</b> , porte vitrée de type ESG 8 mm, <b>dimensions standard</b> , adapté au modèle CONCEPT-DOOR-TZ F-S, avec perçages pour béquille	Largeur 774 mm, hauteur 1980 mm	Pièce	
	<b>LCONDOOR5010</b>	<b>CONCEPT-DOOR-TK</b> , bouton de porte en aluminium, finition inox, poli	∅ 45 mm	Kit	
	<b>LCONDOOR5011</b>	<b>CONCEPT-DOOR-GS</b> , béquille en acier inoxydable, brossé mat	Largeur 300 mm, ∅ 20 mm	Kit	
	<b>LCONDOOR6001</b>	<b>CONCEPT-DOOR-GFZ</b> , châssis aluminium, finition acier inoxydable anodisé, composé de : cadre de porte (1000 x 2000 mm) avec largeur de profil 50 mm (vue de face), paumelles, poignées de porte (bouton ou barre), cadres de vitres fixes (36 mm d'épaisseur), réalisation d'angle à 90° ou 135° possible	Réalisation sur mesure	Kit	
	<b>LCONDOOR6002</b>	<b>CONCEPT-DOOR-GFR</b> , châssis aluminium, finition acier inoxydable anodisé pour la création d'un fenêtré, cadres fixes (36 mm d'épaisseur)	Réalisation sur mesure	Kit	
	<b>LCONDOOR6003</b>	<b>CONCEPT-DOOR-GFG</b> , éléments vitrés en verre sécurit ESG 8 mm pour baies vitrées et porte (DOOR-GFZ) ou fenêtrés (DOOR-GFR)	Réalisation sur mesure	Kit	

 Pour plus d'informations sur CONCEPT voir [www.luxelements.com](http://www.luxelements.com).

Fiches techniques, instructions de montage, certificats de contrôle et autres brochures sous «Téléchargement», vidéos sous «La pratique» et sur YouTube.



## Accessoires techniques

### FIX

Accessoires techniques pour l'aménagement d'une construction de cabine (voir p. 108/122) ou d'une douche :

#### Buse de vapeur – FIX-DE

- Support résistant à la température pour buse de vapeur
- Passage sûr d'une conduite de vapeur
- Travaux préparatoires pour différents types de fabricants
- Intégré en usine ou séparé

#### Panneau d'installation – FIX-IPA

- Élément préfabriqué pour la fixation de la robinetterie
- Intégré en usine
- Egalement avec corps d'encastrement préinstallé iBox de Hansgrohe ainsi qu'avec la tuyauterie et les raccords correspondants

#### Fraisages – FIX-TF



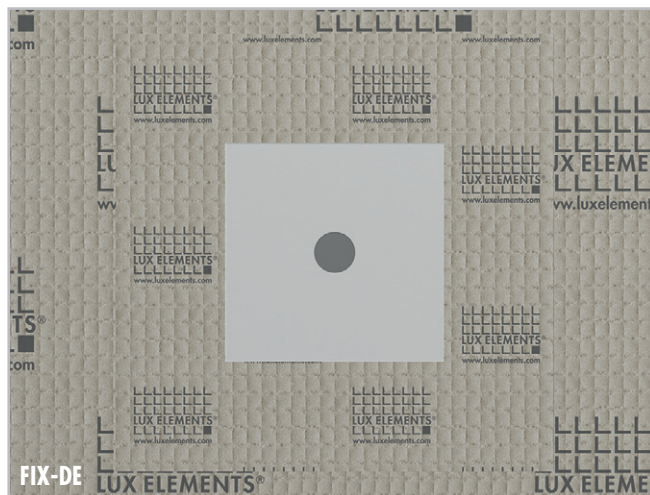



- Supplément pour installations et fraisages



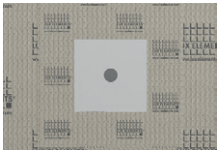
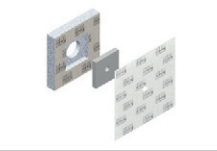

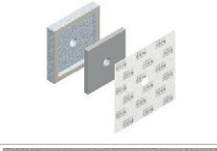
■ DONNEES PRODUITS – LUX ELEMENTS®-FIX

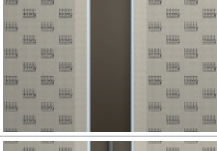
Données emballage page 164 · \* conforme à la norme DIN 18534

	NUMERO D'ARTICLE	DESIGNATION D'ARTICLE / DESCRIPTION D'ARTICLE	FORMATS NOMINAUX/DIMENSIONS LARGEUR, HAUTEUR	UNITE	PRIX/ UNITE €
	<b>LFIXZ3010</b>	<b>FIX-DE-TI 28</b> , plaque de support 150 x 150 x 30 mm avec perçage de 28 mm pour buse de vapeur, intégrée dans une construction de hammam, y compris platine d'étanchéité 400 x 400 mm		Supplément	
	<b>LFIXZ3011</b>	<b>FIX-DE-TE 28</b> , plaque de support 150 x 150 x 30 mm avec perçage de 28 mm pour buse de vapeur, dans un élément porteur en mousse dure 300 x 300 mm, y compris platine d'étanchéité 400 x 400 mm, individuelle	300 x 300 x 50 mm	Pièce	
	<b>LFIXZ3020</b>	<b>FIX-DE TI 45</b> , plaque de support 250 x 250 x 30 mm avec perçage de 45 mm pour buse de vapeur, intégrée dans une construction de hammam, y compris platine d'étanchéité 400 x 400 mm		Supplément	
	<b>LFIXZ3021</b>	<b>FIX-DE-TE 45</b> , plaque de support 250 x 250 x 30 mm avec perçage de 45 mm pour buse de vapeur, dans un élément porteur en mousse dure 300 x 300 mm, y compris platine d'étanchéité 400 x 400 mm, individuelle	300 x 300 x 50 mm	Pièce	
	<b>LFIXZ3000</b>	<b>FIX-DE-TI 110</b> , plaque de support 260 x 260 x 8 mm (sur face avant et arrière) avec perçage de 110 mm pour buse de vapeur, avec matériau isolant résistant aux hautes températures, intégrée dans une construction de hammam		Supplément	
	<b>LFIXZ3001</b>	<b>FIX-DE-TE 110</b> , plaque de support 260 x 260 x 8 mm (sur face avant et arrière) avec perçage de 110 mm pour buse de vapeur, avec matériau isolant résistant aux hautes températures, dans un élément porteur en mousse dure 300 x 300 mm, individuelle	300 x 300 x 50 mm	Pièce	
	<b>LFIXZ4000</b>	<b>FIX-IPA-I*</b> , panneau d'installation pour la fixation des accessoires de tuyauterie, intégré en usine		Supplément	
	<b>LFIXZ4002</b>	<b>FIX-IPA-V*</b> , tubage en usine pour FIX-IPA-I avec corps d'encastrement iBox de Hansgrohe et raccords correspondants, toutes les liaisons sont serties et vérifiées		Supplément	
	<b>LFIXZ3070</b>	<b>FIX-TF</b> , supplément pour installations et fraisages		Supplément	



Pour plus d'informations sur FIX voir [www.luxelements.com](http://www.luxelements.com).

Fiches techniques, instructions de montage, certificats de contrôle et autres brochures sous «Téléchargement», vidéos sous «La pratique» et sur YouTube.

## Accessoires techniques

### FIX

Accessoires techniques pour l'aménagement d'une construction de cabine (voir p. 108/122) ou d'une douche :

#### Support pour un spot à LEDs, manchon pour encastrement (WDT) – FIX-AF/AI

- Fraisage pour logement in situ d'une embase d'étanchéité
- Egalement disponible avec embase d'étanchéité intégrée en usine
- Pour logement d'une embase d'étanchéité pour Spot WDT

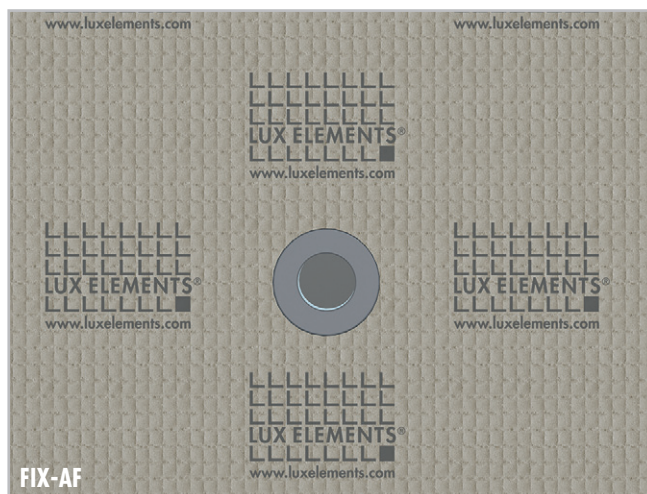

#### Support pour une gaine – FIX-LF/LI

- Deux diamètres de tube différents standard (25 ou 32 mm)
- Fraisage dans l'élément porteur en mousse dure avec recouvrement séparé
- Egalement disponible avec gaine intégrée en usine et recouverte
- Pour le passage des câbles électriques, par ex. pour les tableaux de commande

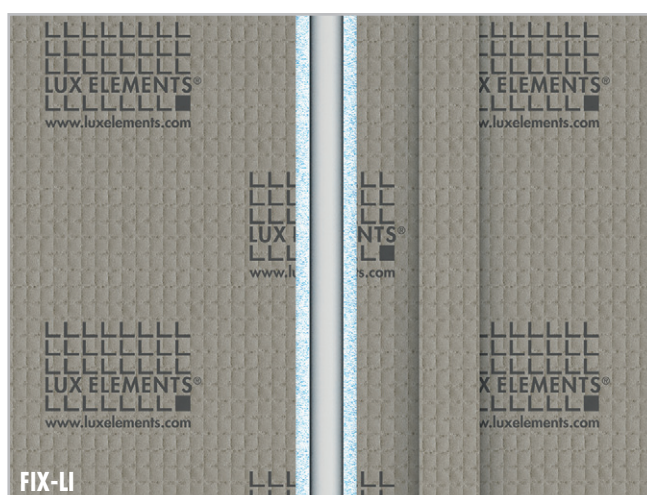





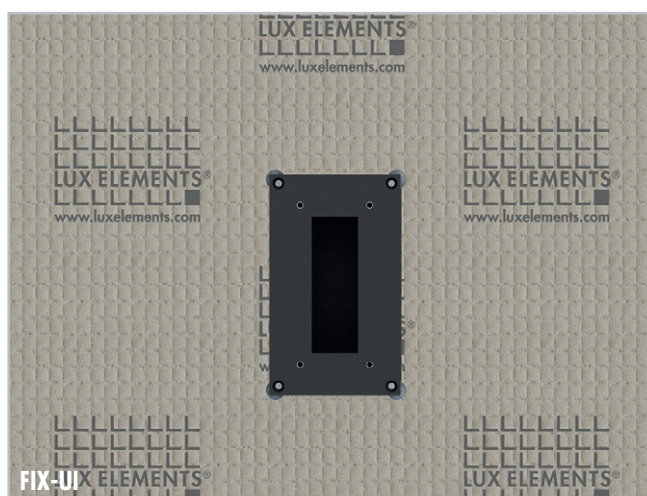



#### Support pour une boîte de dérivation encastrée (WDT) – FIX-UF/UI

- Quatre exécutions différentes : simple, double, triple, quadruple
- Fraisage dans l'élément porteur en mousse dure pour logement in situ
- Egalement disponible avec boîtier à encastrer WDT intégré en usine

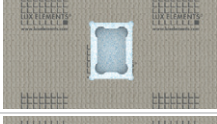
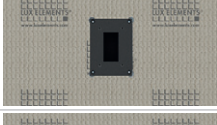

## ■ DONNEES PRODUITS – LUX ELEMENTS®-FIX

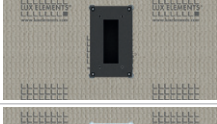
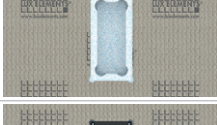
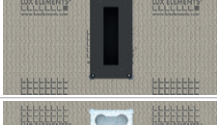
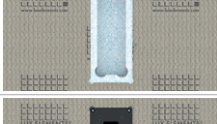
Données emballage sur demande

	NUMERO D'ARTICLE	DESIGNATION D'ARTICLE / DESCRIPTION D'ARTICLE	UNITE	PRIX / UNITE €
	<b>LFIXZ3050</b>	<b>FIX-AF</b> , fraisage dans l'élément porteur en mousse dure pour insérer sur chantier l'embase étanchée spécifique au Spot WDT	Supplément	
	<b>LFIXZ3051</b>	<b>FIX-AI</b> , embase d'étanchée spécifique au Spot WDT, intégrée d'usine dans l'élément porteur en mousse dure	Supplément	
	<b>LFIXZ3068</b>	<b>FIX-LF</b> , fraisage dans l'élément porteur en mousse dure pour insérer sur chantier une gaine (diamètre 25 ou 32 mm), recouvrement par une bande de ELEMENT-EL 4 livrée séparée	Supplément	
	<b>LFIXZ3069</b>	<b>FIX-LI</b> , gaine (diamètre 25 ou 32 mm), intégrée dans l'élément porteur en mousse dure et recouverte par une bande de ELEMENT-EL 4	Supplément	
	<b>LFIXZ3060</b>	<b>FIX-UF-S</b> , fraisage dans l'élément porteur en mousse dure pour insérer sur chantier le boîtier à encastrer WDT simple	Supplément	
	<b>LFIXZ3061</b>	<b>FIX-UI-S</b> , boîtier à encastrer simple (fabricant WDT) intégrée en usine dans l'élément porteur en mousse dure	Supplément	
	<b>LFIXZ3062</b>	<b>FIX-UF-M</b> , fraisage dans l'élément porteur en mousse dure pour insérer sur chantier le boîtier à encastrer WDT double	Supplément	
	<b>LFIXZ3063</b>	<b>FIX-UI-M</b> , boîtier à encastrer double (fabricant WDT) intégrée en usine dans l'élément porteur en mousse dure	Supplément	
	<b>LFIXZ3064</b>	<b>FIX-UF-L</b> , fraisage dans l'élément porteur en mousse dure pour insérer sur chantier le boîtier à encastrer WDT triple	Supplément	
	<b>LFIXZ3065</b>	<b>FIX-UI-L</b> , boîtier à encastrer triple (fabricant WDT) intégrée en usine dans l'élément porteur en mousse dure	Supplément	
	<b>LFIXZ3066</b>	<b>FIX-UF-XL</b> , fraisage dans l'élément porteur en mousse dure pour insérer sur chantier le boîtier à encastrer WDT quadruple	Supplément	
	<b>LFIXZ3067</b>	<b>FIX-UI-XL</b> , boîtier à encastrer quadruple (fabricant WDT) intégrée en usine dans l'élément porteur en mousse dure	Supplément	

 Pour plus d'informations sur FIX voir [www.luxelements.com](http://www.luxelements.com).

Fiches techniques, instructions de montage, certificats de contrôle et autres brochures sous «Téléchargement», vidéos sous «La pratique» et sur YouTube.

### Éléments de sol et éléments support **CONCEPT-ROOM-BO** et **CONCEPT-ROOM-UBO**

#### Éléments de sol – CONCEPT-ROOM-BO

- Avec pente (30/45 mm), étanchéifié en usine
- Pour écoulement en un point ou en ligne
- En option : Kits complets d'accessoires de montage, adaptés aux dimensions

#### Éléments support – CONCEPT-ROOM-UBO

- Epaisseur 55 mm

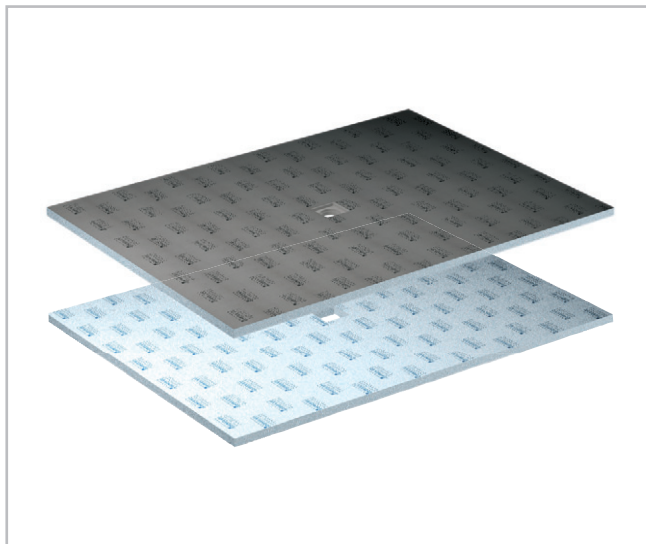

#### Écoulement en un point – **TUB**

- Cadre de réception pour siphon de sol intégré et étanchéifié
- Construction adaptée aux personnes à mobilité réduite
- Système de clic pour une fixation sécurisée du siphon de sol
- Deuxième niveau de drainage

Système d'écoulement et accessoires pour écoulement en un point voir TUB page 66–69



#### Écoulement en ligne – **TUB-LINE**



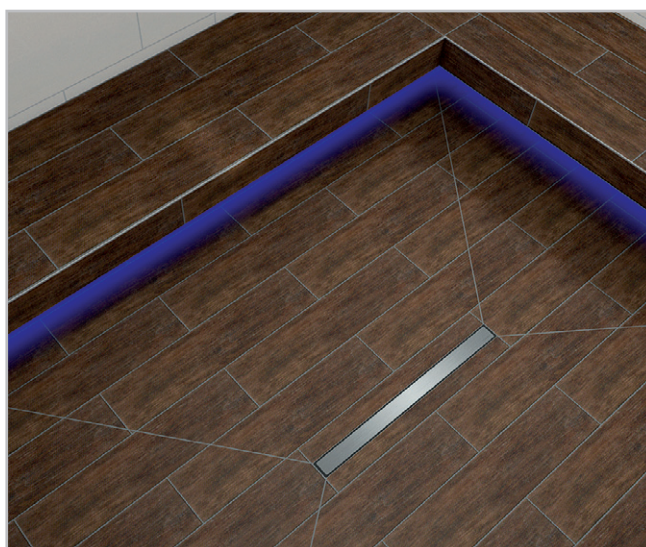

- Écoulement en ligne intégré et étanchéifié
- Grâce à la grille en ligne réversible, le système offre deux variantes de design
- Pose propre du carrelage grâce à l'aide au carrelage
- Réglage en hauteur pour une adaptation optimale à l'épaisseur du revêtement
- Système de clic pour une fixation sécurisée du siphon de sol
- Deuxième niveau de drainage

Système d'écoulement et accessoires pour écoulement en ligne voir TUB-LINE page 94–95

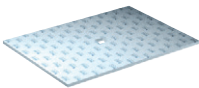

■ **DONNEES PRODUITS – LUX ELEMENTS®-CONCEPT-ROOM-BO / -UBO**

Données emballage sur demande

	NUMERO D'ARTICLE	DESIGNATION D'ARTICLE / DESCRIPTION D'ARTICLE	UNITE	PRIX / UNITE €
	LCONBXXXXXX	<b>CONCEPT-ROOM-BO 1</b> , élément de sol avec pente pour écoulement en un point, avec cadre de réception pour siphon de sol intégré et étanchéifié 135 x 135 mm, épaisseur 30/45 mm	Pièce	
	LCONBXXXXXX	<b>CONCEPT-ROOM-BO 2</b> , élément de sol avec pente pour écoulement en ligne, avec écoulement en ligne intégré et étanchéifié, épaisseur 30/45 mm	Pièce	
	LCONBXXXXXX	<b>CONCEPT-ROOM-UBO</b> , élément support ou de compensation pour CONCEPT-ROOM-BO, pour écoulement en un point ou écoulement en ligne, épaisseur 55 mm	Pièce	
	LCONKIT6101	<b>CONCEPT-KIT-BO 1</b> , kit de montage pour structure de sol jusqu'à environ 4 m <sup>2</sup> de surface: 1 cartouche COL-MK, 50 kg COL-AK, 3,5 kg DRY-ASK, 10 m DRY-DB, 4 pièces DRY-DBIE	Kit	
	LCONKIT6102	<b>CONCEPT-KIT-BO 2</b> , kit de montage pour structure de sol d'une surface de 4 m <sup>2</sup> à 9 m <sup>2</sup> environ: 1 cartouche COL-MK, 100 kg COL-AK, 7 kg DRY-ASK, 20 m DRY-DB, 4 pièces DRY-DBIE	Kit	
	LCONKIT6202	<b>CONCEPT-KIT-BO 3</b> , kit de montage pour structure de sol d'une surface de 9 m <sup>2</sup> à 14 m <sup>2</sup> environ: 3 cartouches COL-MK, 100 kg COL-AK, 20 kg DRY-ASK, 40 m DRY-DB, 4 pièces DRY-DBIE	Kit	



Pour plus d'informations sur CONCEPT voir [www.luxelements.com](http://www.luxelements.com).

Fiches techniques, instructions de montage, certificats de contrôle et autres brochures sous «Téléchargement», vidéos sous «La pratique» et sur YouTube.

Toits

**CONCEPT-ROOM-DA**

- Cinq variantes de design standard
- Epaisseur 50 ou 80 mm, correspondant aux éléments de paroi
- Préparation du support, par ex. pour le montage de pommeaux de douche ou de fixations diverses

Forme de toit voûté – **CONCEPT-ROOM-DA-BARREL\***

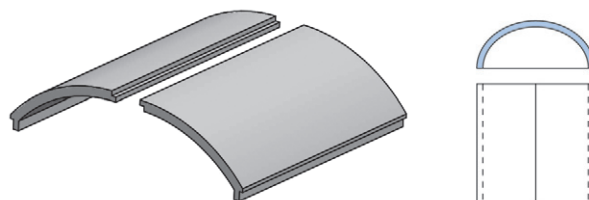

Forme de toit voûté en croix – **CONCEPT-ROOM-DA-CROSS\***

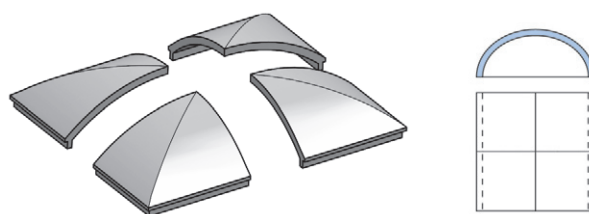

Forme de toit simple, plat – **CONCEPT-ROOM-DA-FLAT**

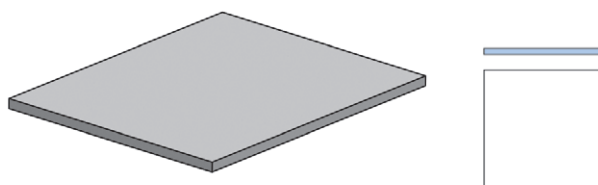

Forme de toit plat avec coupole – **CONCEPT-ROOM-DA-DOM + FLAT\***

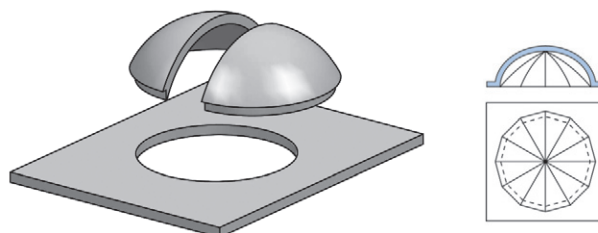

Forme de toit plat en pente avec contour de finition droit – **CONCEPT-ROOM-DA-MONO\***

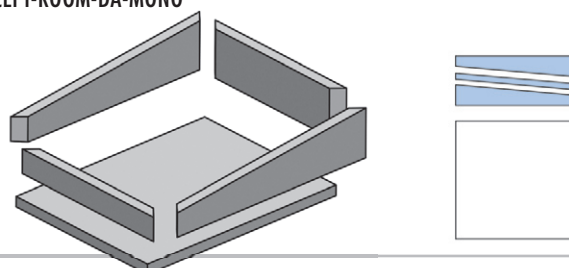

\* Hauteur standard de toit jusqu'à 600 mm.  
Fabrications sur mesure sur demande.

## ■ DONNEES PRODUITS – LUX ELEMENTS®-CONCEPT-ROOM-DA

Données emballage sur demande

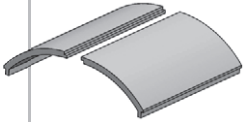
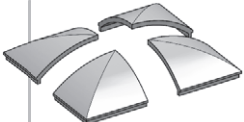
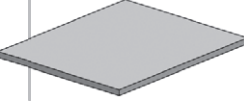
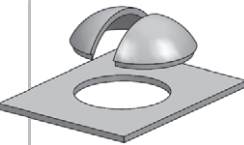
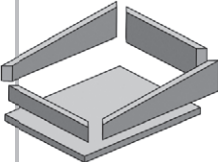
	NUMERO D'ARTICLE	DESIGNATION D'ARTICLE / DESCRIPTION D'ARTICLE	UNITE	PRIX / UNITE €
	LCONDBA50xxxx	CONCEPT-ROOM-DA-BARREL, forme de toit BARREL, hauteur maximale du toit 600 mm, épaisseur 50 mm	Kit	
	LCONDBA80xxxx	CONCEPT-ROOM-DA-BARREL, forme de toit BARREL, hauteur maximale du toit 600 mm, épaisseur 80 mm	Kit	
	LCONDCR50xxxx	CONCEPT-ROOM-DA-CROSS, forme de toit CROSS, hauteur maximale du toit 600 mm, épaisseur 50 mm	Kit	
	LCONDCR80xxxx	CONCEPT-ROOM-DA-CROSS, forme de toit CROSS, hauteur maximale du toit 600 mm, épaisseur 80 mm	Kit	
	LCONDFL50xxxx	CONCEPT-ROOM-DA-FLAT, forme de toit FLAT, épaisseur 50 mm	Kit	
	LCONDFL80xxxx	CONCEPT-ROOM-DA-FLAT, forme de toit FLAT, épaisseur 80 mm	Kit	
	LCONDDO50xxxx	CONCEPT-ROOM-DA-DOM+FLAT, forme de toit DOM+FLAT, hauteur maximale du toit 600 mm, épaisseur 50 mm	Kit	
	LCONDDO80xxxx	CONCEPT-ROOM-DA-DOM+FLAT, forme de toit DOM+FLAT, hauteur maximale du toit 600 mm, épaisseur 80 mm	Kit	
	LCONDMO50xxxx	CONCEPT-ROOM-DA-MONO, forme de toit MONO, hauteur maximale du toit 600 mm, épaisseur 50 mm	Kit	
	LCONDMO80xxxx	CONCEPT-ROOM-DA-MONO, forme de toit MONO, hauteur maximale du toit 600 mm, épaisseur 80 mm	Kit	

Pour plus d'informations sur CONCEPT voir [www.luxelements.com](http://www.luxelements.com).

Fiches techniques, instructions de montage, certificats de contrôle et autres brochures sous «Téléchargement», vidéos sous «La pratique» et sur YouTube.

Variantes de banquettes

**CONCEPT-BA**

- Différentes variantes de design standard
- Solution d'angle en biais ou avec arrondi
- Extrémité de banquette avec élément arrondi, extrémité fermée ou accoudoir
- Chauffage et éclairage en option, voir page 140/142

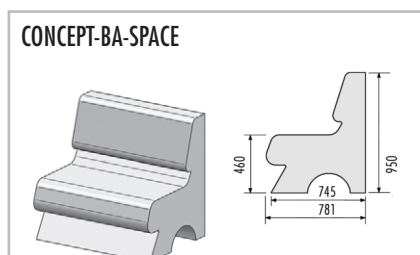
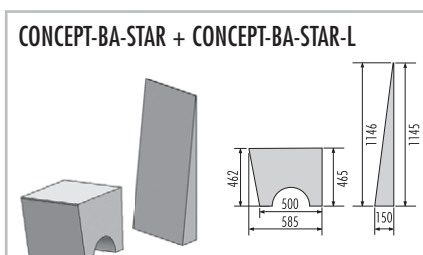
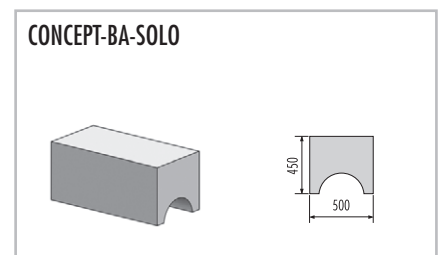
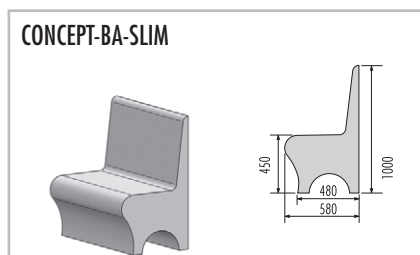
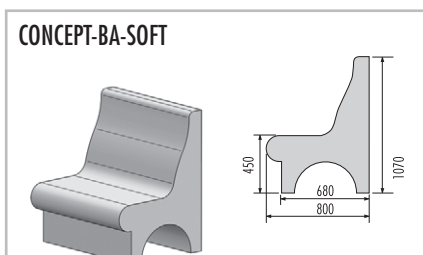
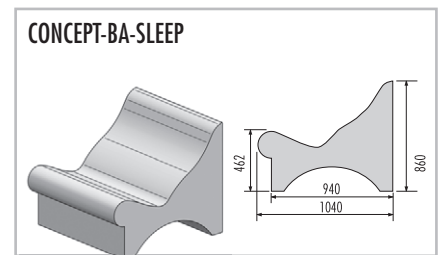
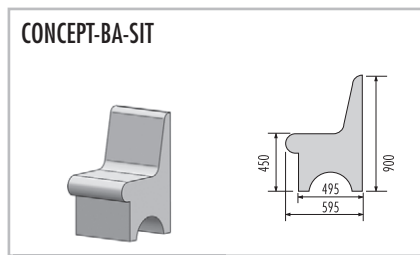
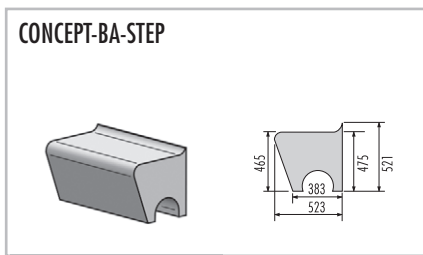
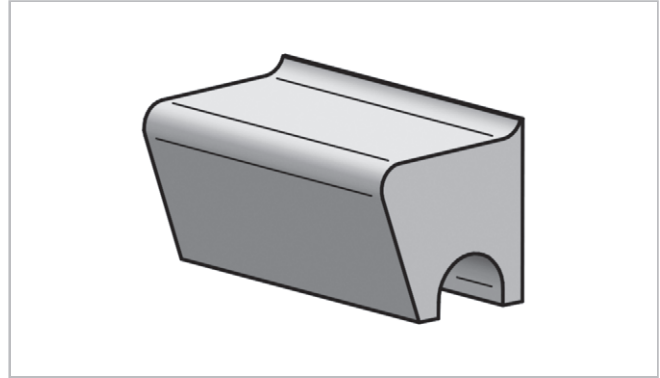

- Construction en angle / Fin de banquette (sauf pour CONCEPT-BA-STEP)

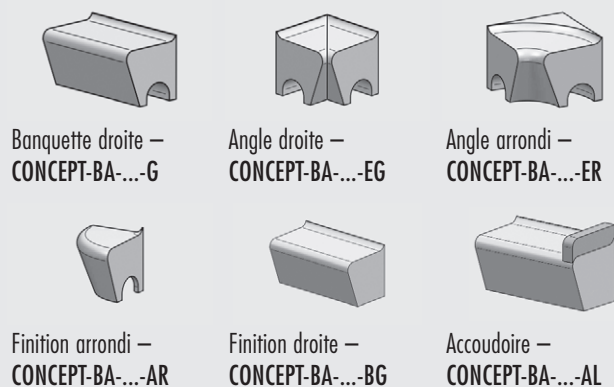

- Variante aménagements d'angle

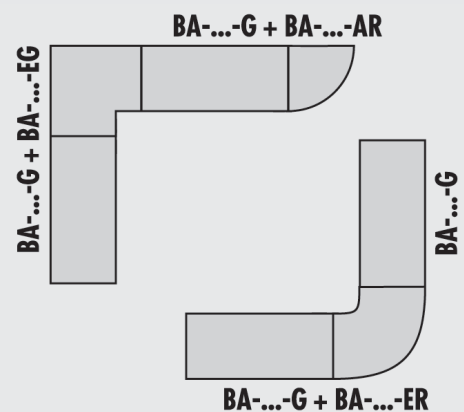



## Variante de banquettes **CONCEPT-BA-FLOAT**

- Banquette au design « suspendue »
- Droit ou en angle
- Construction solide en acier inoxydable
- Chauffage et éclairage en option, voir page 140/142

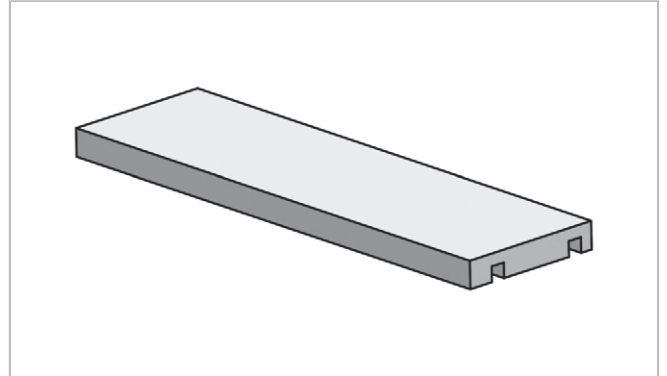

**Banquette de forme FLOAT – entre deux parois droite, avec ossature en acier inoxydable**

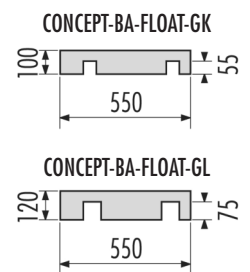
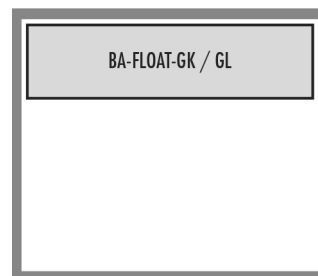
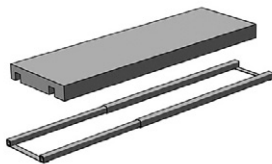

**Banquette de forme FLOAT – construction en angle d'une paroi à l'autre droite, avec ossature en acier inoxydable**

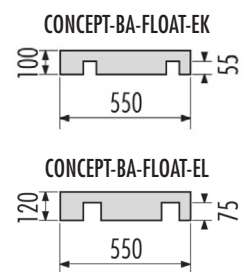
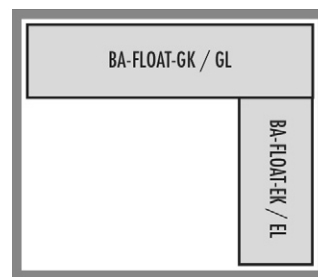
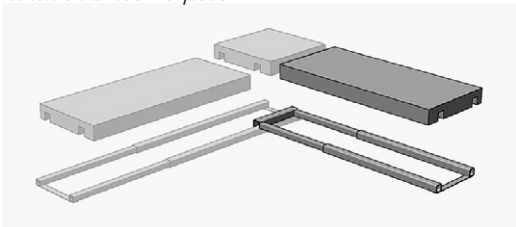

**Banquette de forme FLOAT – entre deux parois, avec angle suspendu droite, avec ossature en acier inoxydable**

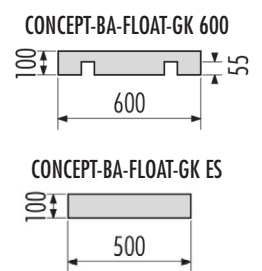
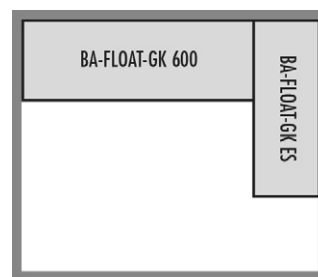
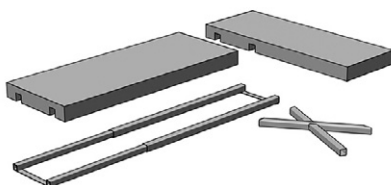

### ■ Montage

Le montage de l'ossature en acier inoxydable pour le CONCEPT-BA-FLOAT dans la construction murale CONCEPT-ROOM-WA (voir page 124) s'effectue par l'intermédiaire d'encoches réalisées en usine dans les éléments d'angles. La hauteur de la banquette est définie par défaut à 45 cm (autres hauteurs possibles sur demande).

Des pièces d'obturation en mousse dure sont jointes afin de recouvrir ultérieurement les encoches.

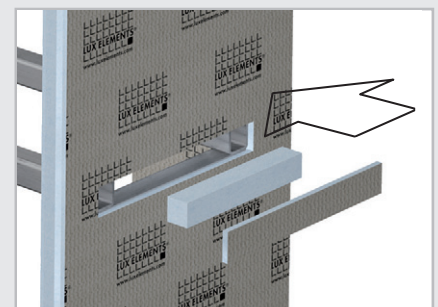
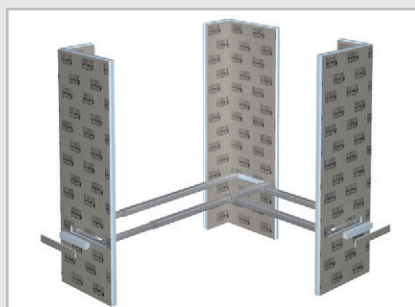

■ DONNEES PRODUITS – LUX ELEMENTS®-CONCEPT-BA

Données emballage sur demande

	NUMERO D'ARTICLE	DESIGNATION D'ARTICLE / DESCRIPTION D'ARTICLE	UNITE	PRIX / UNITE €
--	------------------	---	-------	----------------

Construction en angle / Fin de banquette (sauf pour CONCEPT-BA-STEP)

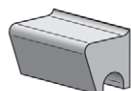

Banquette droite – CONCEPT-BA-...-G

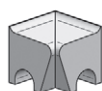

Angle droite – CONCEPT-BA-...-EG



Angle arrondi – CONCEPT-BA-...-ER



Finition arrondi – CONCEPT-BA-...-AR

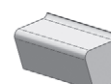

Finition droite – CONCEPT-BA-...-BG

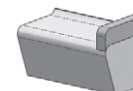





Accoudoir – CONCEPT-BA-...-AL

	<b>Banquette de forme STEP</b>			
	LCONBASTEP4001	CONCEPT-BA-STEP-G, droite	ml	
	LCONBASTEP4002	CONCEPT-BA-STEP-EG, construction en angle avec coupe braise, dim. ext. 573 x 573 mm	Pièce	
	LCONBASTEP4003	CONCEPT-BA-STEP-ER, pièce d'angle intérieur arrondi, dim. ext. 673 x 673 mm	Pièce	
	LCONBASTEP4004	CONCEPT-BA-STEP-AR, bout de banquette en finition arrondie, dim. ext. 523 x 523 mm	Pièce	
	LCONBASTEP4005	CONCEPT-BA-STEP-BG, extrémité fermée	Pièce	
	LCONBASTEP4006	CONCEPT-BA-STEP-AL, accoudoir	Pièce	
	<b>Banquette de forme SIT</b>			
	LCONBASIT4101	CONCEPT-BA-SIT-G, droite	ml	
	LCONBASIT4102	CONCEPT-BA-SIT-EG, construction en angle avec coupe braise, dim. ext. 645 x 645 mm	Pièce	
	LCONBASIT4103	CONCEPT-BA-SIT-ER, pièce d'angle intérieur arrondi, dim. ext. 745 x 745 mm	Pièce	
	LCONBASIT4104	CONCEPT-BA-SIT-AR, bout de banquette en finition arrondie, dim. ext. 595 x 595 mm	Pièce	
	LCONBASIT4105	CONCEPT-BA-SIT-BG, extrémité fermée	Pièce	
	LCONBASIT4106	CONCEPT-BA-SIT-AL, accoudoir	Pièce	
	<b>Banquette de forme SLEEP</b>			
	LCONBASLEEP4201	CONCEPT-BA-SLEEP-G, droite	ml	
	LCONBASLEEP4202	CONCEPT-BA-SLEEP-EG, construction en angle avec coupe braise, dim. ext. 1090 x 1090 mm	Pièce	
	LCONBASLEEP4203	CONCEPT-BA-SLEEP-ER, pièce d'angle intérieur arrondi, dim. ext. 1240 x 1240 mm	Pièce	
	LCONBASLEEP4204	CONCEPT-BA-SLEEP-AR, bout de banquette en finition arrondie, dim. ext. 1040 x 1040 mm	Pièce	
	LCONBASLEEP4205	CONCEPT-BA-SLEEP-BG, extrémité fermée	Pièce	
	LCONBASLEEP4206	CONCEPT-BA-SLEEP-AL, accoudoir	Pièce	
	<b>Banquette de forme SOFT</b>			
	LCONBASOFT4301	CONCEPT-BA-SOFT-G, droite	ml	
	LCONBASOFT4302	CONCEPT-BA-SOFT-EG, construction en angle avec coupe braise, dim. ext. 850 x 850 mm	Pièce	
	LCONBASOFT4303	CONCEPT-BA-SOFT-ER, pièce d'angle intérieur arrondi, dim. ext. 950 x 950 mm	Pièce	
	LCONBASOFT4304	CONCEPT-BA-SOFT-AR, bout de banquette en finition arrondie, dim. ext. 800 x 800 mm	Pièce	
	LCONBASOFT4305	CONCEPT-BA-SOFT-BG, extrémité fermée	Pièce	
	LCONBASOFT4306	CONCEPT-BA-SOFT-AL, accoudoir	Pièce	
	<b>Banquette de forme SLIM</b>			
	LCONBASLIM4401	CONCEPT-BA-SLIM-G, droite	ml	
	LCONBASLIM4402	CONCEPT-BA-SLIM-EG, construction en angle avec coupe braise, dim. ext. 630 x 630 mm	Pièce	
	LCONBASLIM4403	CONCEPT-BA-SLIM-ER, pièce d'angle intérieur arrondi, dim. ext. 730 x 730 mm	Pièce	
	LCONBASLIM4404	CONCEPT-BA-SLIM-AR, bout de banquette en finition arrondie, dim. ext. 580 x 580 mm	Pièce	
	LCONBASLIM4405	CONCEPT-BA-SLIM-BG, extrémité fermée	Pièce	
	LCONBASLIM4406	CONCEPT-BA-SLIM-AL, accoudoir	Pièce	

suite page 139

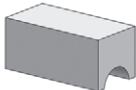
## ■ DONNEES PRODUITS – LUX ELEMENTS®-CONCEPT-BA

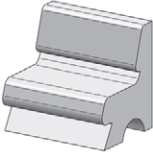
Données emballage sur demande

	NUMERO D'ARTICLE	DESIGNATION D'ARTICLE / DESCRIPTION D'ARTICLE	UNITE	PRIX / UNITE €
	<b>Banquette de forme SOLO</b>			
	LCONBASOLO4501	CONCEPT-BA-SOLO-G, droite	ml	
	LCONBASOLO4502	CONCEPT-BA-SOLO-EG, construction en angle avec coupe biaise, dim. ext. 550 x 550 mm	Pièce	
	LCONBASOLO4503	CONCEPT-BA-SOLO-ER, pièce d'angle intérieur arrondi, dim. ext. 600 x 600 mm	Pièce	
	LCONBASOLO4504	CONCEPT-BA-SOLO-AR, bout de banquette en finition arrondie, dim. ext. 500 x 500 mm	Pièce	
	LCONBASOLO4508	CONCEPT-BA-SOLO-BG, extrémité fermée	Pièce	
	LCONBASOLO4506	CONCEPT-BA-SOLO-AL, accoudoir	Pièce	
	<b>Banquette de forme STAR</b>			
	LCONBASTAR4901	CONCEPT-BA-STAR-G, droite	ml	
	LCONBASTAR4904	CONCEPT-BA-STAR-L, dossier	ml	
	LCONBASTAR4902	CONCEPT-BA-STAR-EG, construction en angle avec coupe biaise, dim. ext. 650 x 650 mm	Pièce	
	LCONBASTAR4903	CONCEPT-BA-STAR-AE, extrémité avec coupe biaise, dim. ext. 585 x 585 mm	Pièce	
	LCONBASTAR4905	CONCEPT-BA-STAR-BG, extrémité fermée	Pièce	
	LCONBASTAR4906	CONCEPT-BA-STAR-AL, accoudoir	Pièce	
	<b>Banquette de forme SPACE</b>			
	LCONBASPACE4211	CONCEPT-BA-SPACE-G, droite	ml	
	LCONBASPACE4212	CONCEPT-BA-SPACE-EG, construction en angle avec coupe biaise, dim. ext. 831 x 831 mm	Pièce	
	LCONBASPACE4213	CONCEPT-BA-SPACE-ER, pièce d'angle intérieur arrondi, dim. ext. 931 x 931 mm	Pièce	
	LCONBASPACE4214	CONCEPT-BA-SPACE-AR, bout de banquette en finition arrondie, dim. ext. 781 x 781 mm	Pièce	
	LCONBASPACE4215	CONCEPT-BA-SPACE-BG, extrémité fermée	Pièce	
	LCONBASPACE4216	CONCEPT-BA-SPACE-AL, accoudoir	Pièce	
	<b>Banquette suspendue de forme FLOAT</b>			
	LCONBAFLOAT4801	CONCEPT-BA-FLOAT-GK, droite, avec ossature en acier inoxydable, longueur à partir de 1500 jusqu'à 2100 mm, profondeur 550 mm	Set	
	LCONBAFLOAT4802	CONCEPT-BA-FLOAT-EK, droite, avec ossature en acier inoxydable, pour construction en angle, uniquement avec CONCEPT-BA-FLOAT-GK, longueur à partir de 1500 jusqu'à 2100 mm, profondeur 550 mm	Set	
	LCONBAFLOAT4804	CONCEPT-BA-FLOAT-GL, droite, avec ossature en acier inoxydable, longueur à partir de 2100 jusqu'à 3000 mm, profondeur 550 mm	Set	
	LCONBAFLOAT4805	CONCEPT-BA-FLOAT-EL, droite, avec ossature en acier inoxydable, pour construction en angle, uniquement avec CONCEPT-BA-FLOAT-GL, longueur à partir de 2100 jusqu'à 3000 mm, profondeur 550 mm	Set	
	LCONBAFLOAT4808	CONCEPT-BA-FLOAT-GK 600, droite, avec ossature en acier inoxydable, uniquement avec CONCEPT-BA-FLOAT-GK ES/R ou L, longueur ab 1500 bis 2100 mm, profondeur 600 mm	Set	
	LCONBAFLOAT4806.R	CONCEPT-BA-FLOAT-GK ES/R, droite, avec ossature en acier inoxydable, angle à droite pour CONCEPT-BA-FLOAT-GK 600, un coté sans support, longueur 750 mm (longueur du débordement), profondeur 500 mm	Set	
	LCONBAFLOAT4806.L	CONCEPT-BA-FLOAT-GK ES/L, droite, avec ossature en acier inoxydable, angle à gauche pour CONCEPT-BA-FLOAT-GK 600, un coté sans support, longueur 750 mm (longueur du débordement), profondeur 500 mm	Set	

 Pour plus d'informations sur CONCEPT voir [www.luxelements.com](http://www.luxelements.com).

Fiches techniques, instructions de montage, certificats de contrôle et autres brochures sous «Téléchargement», vidéos sous «La pratique» et sur YouTube.

## Chauffage **CONCEPT-EH/-WH**

Option pour toutes les banquettes :

### Natte chauffante électrique – CONCEPT-BA-EH

- Incorporée en usine
- Régulateur thermostatique dans différentes variantes avec ou sans programme horaire

### Chauffage à eau – CONCEPT-WH

- Incorporé en usine



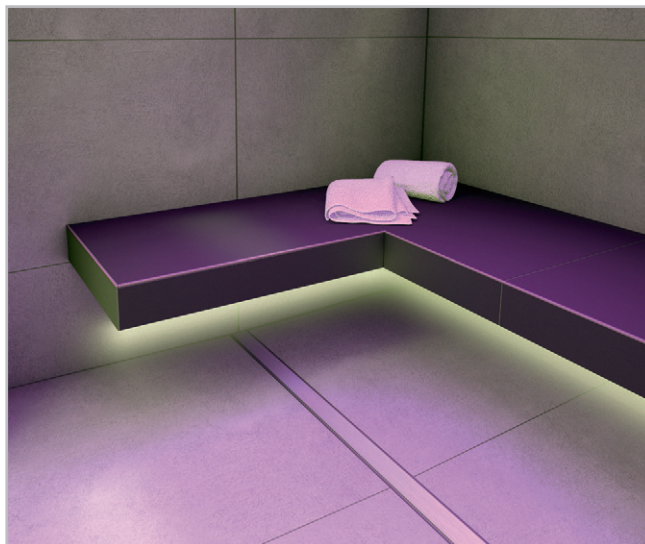

### Fraisage pour chauffage à eau – CONCEPT-WH F

- Fraisage pour montage in situ du chauffage à eau



## ■ DONNEES PRODUITS – LUX ELEMENTS®-CONCEPT-EH/-WH

Données emballage sur demande

	NUMERO D'ARTICLE	DESIGNATION D'ARTICLE / DESCRIPTION D'ARTICLE	UNITE	PRIX/ UNITE €
	<b>LCONEH4601</b>	<b>CONCEPT-EH</b> , chauffante électrique, natte chauffante incorporée en usine (280 W/m <sup>2</sup> , 230 V), avec capteur de température, réalisation sur mesure avec supplément	Kit	
	<b>LCONEH4602</b>	<b>CONCEPT-EH ZA</b> , régulateur de température électronique sans temporisation (12 A, 230 V AC), pour set de chauffage électrique	Kit	
	<b>LCONEH4603</b>	<b>CONCEPT-EH ZB</b> , régulateur de température électronique avec temporisation (16 A, 230 V AC), pour set de chauffage électrique	Kit	
	<b>LCONEH4605</b>	<b>CONCEPT-EH ZD</b> , régulateur de température électronique avec temporisation (16 A, 230 V AC), pour set de chauffage électrique, écran LCD	Kit	
	<b>LCONEH4604</b>	<b>CONCEPT-EH ZC</b> , régulateur de température électronique (6 A, 230 V AC, à clipser dans une réglette DIN de 35 mm), avec affichage numérique éclairé (encombrement 2TE), pour set de chauffage électrique	Kit	
	<b>LCONWH4701</b>	<b>CONCEPT-WH</b> , chauffage à eau, système de chauffage intégré à circuit unique (conduite env. 9,9 x 1,1 mm) avec points de passage et essai d'étanchéité, réalisation sur mesure avec supplément	Kit	
	<b>LCONWH4702</b>	<b>CONCEPT-WH F</b> , fraisage pour la mise en place in situ du chauffage à eau, réalisation sur mesure avec supplément	Pièce	

Pour plus d'informations sur CONCEPT voir [www.luxelements.com](http://www.luxelements.com).

Fiches techniques, instructions de montage, certificats de contrôle et autres brochures sous «Téléchargement», vidéos sous «La pratique» et sur YouTube.

### Eclairage

#### CONCEPT-LL

- Lumière discrète pour une ambiance de bien-être
- Tuyau lumineux flexible
- Variantes d'éclairage RGB ou blanc chaud
- Étanche à la poussière et à l'eau conformément à IP 68
- Accessoires compatibles : bloc d'alimentation, commande, télécommande radio, câblage

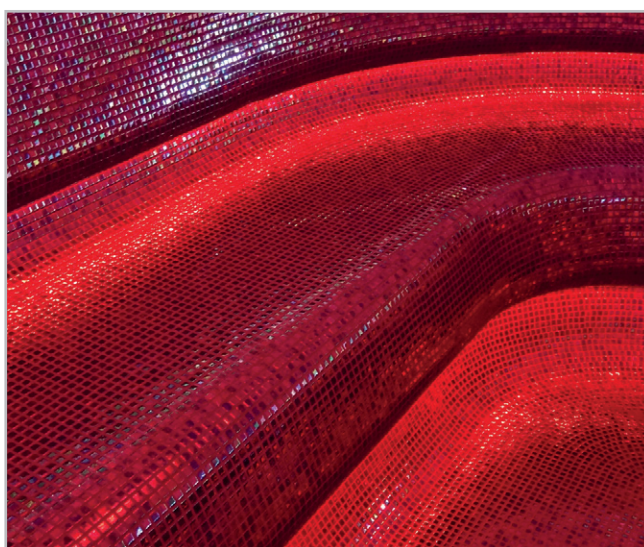

### Son

#### CONCEPT-KSW

- Transducteur acoustique, pour la reproduction des moyennes et hautes fréquences sur une surface oscillante
- « Haut-parleur invisible » – pas d'influence négative sur le design mural
- Fixation sûre et réalisée en usine (vissage dans du plastique dur)
- Raccordement possible avec des amplificateurs usuels
- Étanche à la poussière et à l'eau conformément à IP 68

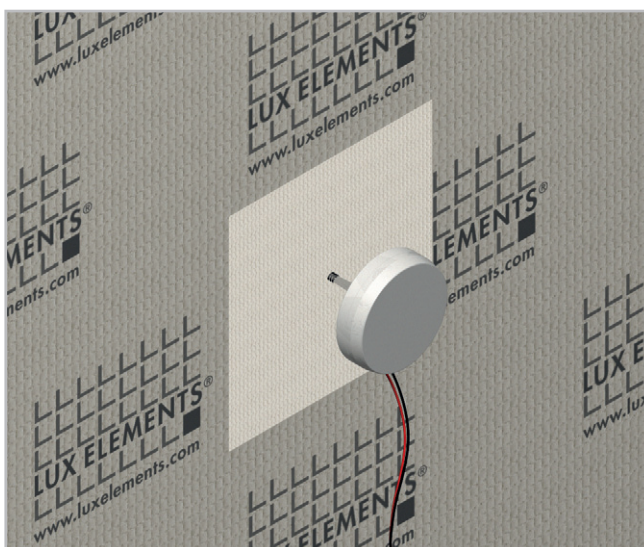

## ■ DONNEES PRODUITS – LUX ELEMENTS®-CONCEPT-LL

Données emballage sur demande

	NUMERO D'ARTICLE	DESIGNATION D'ARTICLE / DESCRIPTION D'ARTICLE	UNITE	PRIX / UNITE €
<b>Tuyaux lumineux flexibles</b>				
	LCONLL4807.WW	CONCEPT-LL-F WW, tuyau lumineux blanc chaud, flexible, 11 mm x 16 mm, IP 68, 12 V, 4 m alimentation avec fiche AMP/ronde	Pièce	
	LCONLL4807.RGB	CONCEPT-LL-F RGB, tuyau lumineux RGB, flexible, 11 mm x 16 mm, IP 68, 12 V, 4 m alimentation avec fiche AMP/ronde	Pièce	
<b>Bloc d'alimentation et accessoires</b>				
	LCONLL4801.N30	CONCEPT-LL-N30, bloc d'alimentation 30 Watt, Input 230 V, avec fiche et câble de raccordement	Pièce	
	LCONLL4801.N60	CONCEPT-LL-N60, bloc d'alimentation 60 Watt, Input 230 V, avec fiche et câble de raccordement	Pièce	
	LCONLL4801.N120	CONCEPT-LL-N120, bloc d'alimentation 120 Watt, Input 230 V, avec fiche et câble de raccordement	Pièce	
	LCONLL4801.S	CONCEPT-LL-S, commande pour éclairage RGB LEDs, 110 Watt, incl. câble de raccordement, pour télécommande radio LCONLL4801.F	Pièce	
	LCONLL4801.F	CONCEPT-LL-F, télécommande radio pour commande LCONLL4801.S	Pièce	
	LCONLL4801.W	CONCEPT-LL-W, support mural pour pour télécommande radio LCONLL4801.F	Pièce	
<b>Câblage</b>				
	LCONLL4805.Y2.RGB	CONCEPT-LL-Y2-RGB, câbles Y avec 2 sorties, pour RGB, 250 mm longueur	Pièce	
	LCONLL4805.Y2.WW	CONCEPT-LL-Y2-WW, câbles Y avec 2 sorties, pour blanc chaud, 250 mm longueur	Pièce	
	LCONLL4805.Y3.WW	CONCEPT-LL-Y3-WW, câbles Y avec 3 sorties, pour blanc chaud, 250 mm longueur	Pièce	
	LCONLL4806.RGB.1	CONCEPT-LL-V1-RGB, rallonge électrique pour RGB, 1,0 m longueur	Pièce	
	LCONLL4806.RGB.7	CONCEPT-LL-V7-RGB, rallonge électrique pour RGB, 7,0 m longueur	Pièce	
	LCONLL4806.RGB.10	CONCEPT-LL-V10-RGB, rallonge électrique pour RGB, 10,0 m longueur	Pièce	
	LCONLL4806.WW.1	CONCEPT-LL-V1-WW, rallonge électrique pour blanc chaud, 1,0 m longueur	Pièce	
	LCONLL4806.WW.7	CONCEPT-LL-V7-WW, rallonge électrique pour blanc chaud, 7,0 m longueur	Pièce	

## ■ DONNEES PRODUITS – LUX ELEMENTS®-CONCEPT-CONCEPT-KSW

Données emballage sur demande

	NUMERO D'ARTICLE	DESIGNATION D'ARTICLE / DESCRIPTION D'ARTICLE	UNITE	PRIX / UNITE €
	LCONKSW4801	CONCEPT-KSW, transducteur acoustique pour la reproduction des moyennes et hautes fréquences sur une surface oscillante comme de la mousse dure, longueur de câble 3 m, IP 68, incl. une vis à double filetage et une plaque en plastique dur intégrée dans de la mousse dure pour la fixation	Pièce	

 Pour plus d'informations sur CONCEPT voir [www.luxelements.com](http://www.luxelements.com).

Fiches techniques, instructions de montage, certificats de contrôle et autres brochures sous «Téléchargement», vidéos sous «La pratique» et sur YouTube.

## Installations de douches SHOWER

### Installations de douches – RELAX-SHOWER

LUX ELEMENTS est votre spécialiste pour les fabrications sur mesure dans le domaine des installations de bien-être. Vous trouverez ici des exemples d'installations de douches sur mesure en éléments porteurs en mousse dure.

Notre compétence :

- Installations de douches – formes arrondies ou droites en ligne ou en coin, combinaison possible avec des structures en verre et en métal ou des réservations pour installations sanitaires

**LREPLUSxxxx RELAX-PLUS SHOWER**

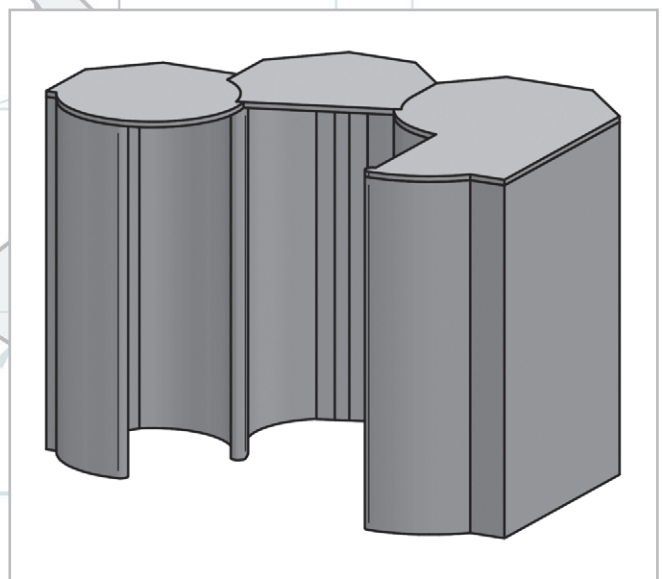
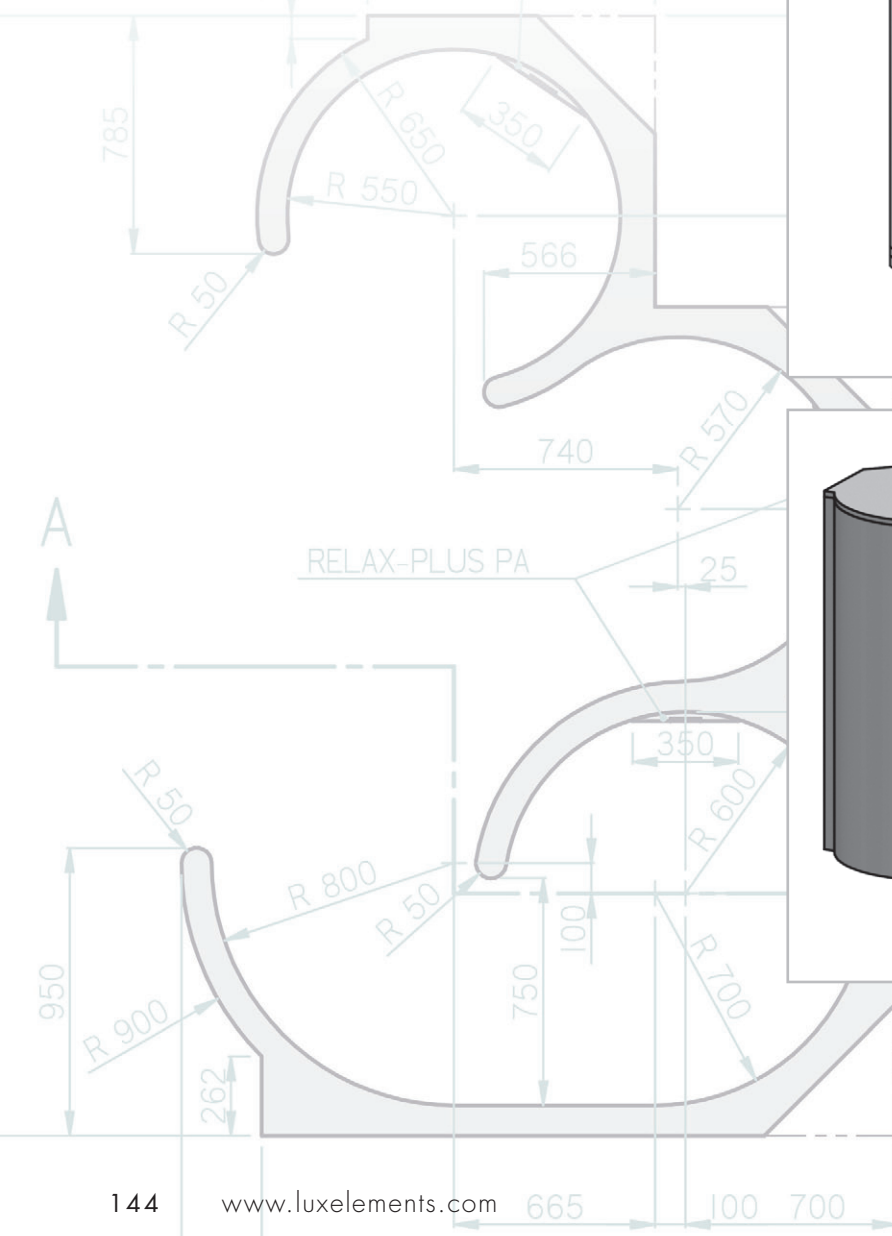
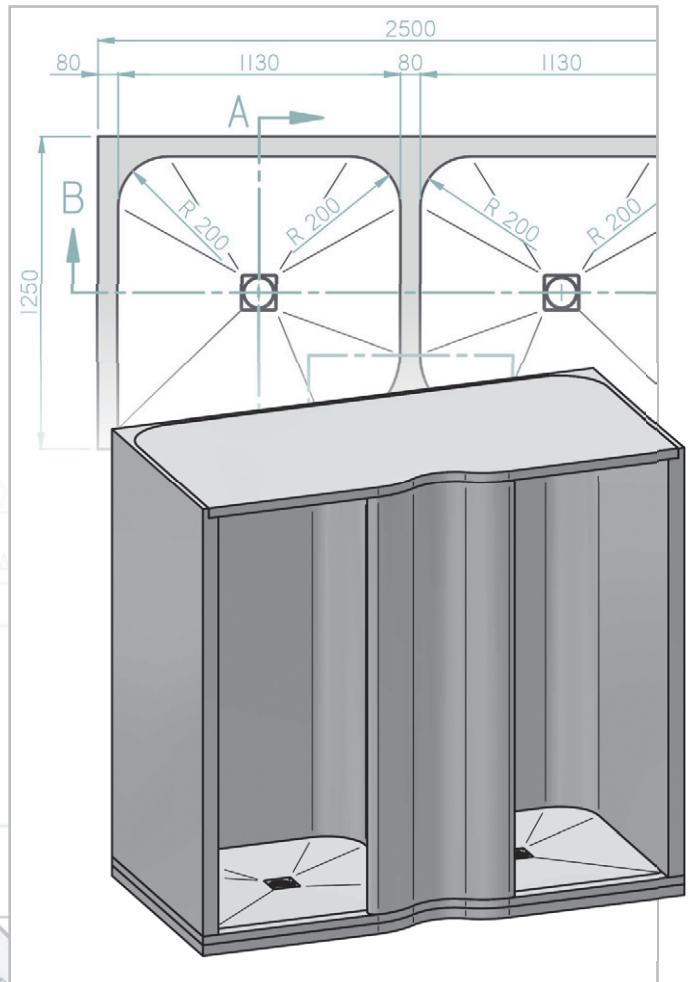



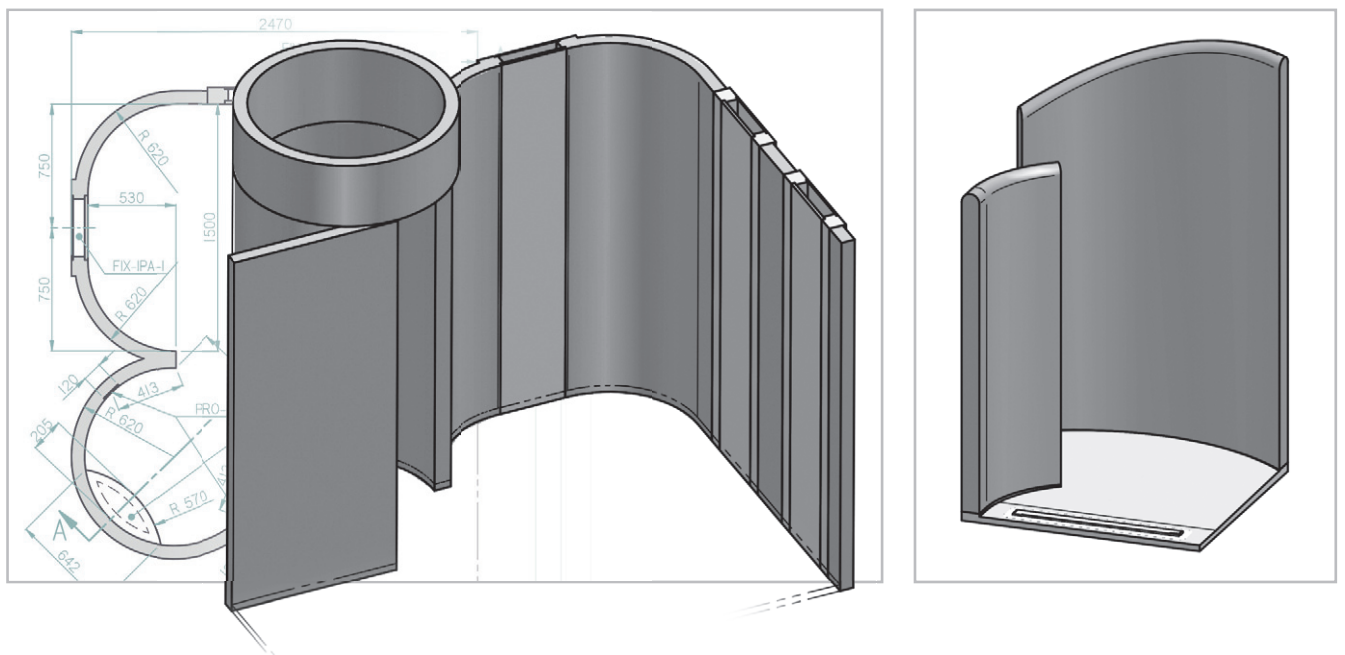
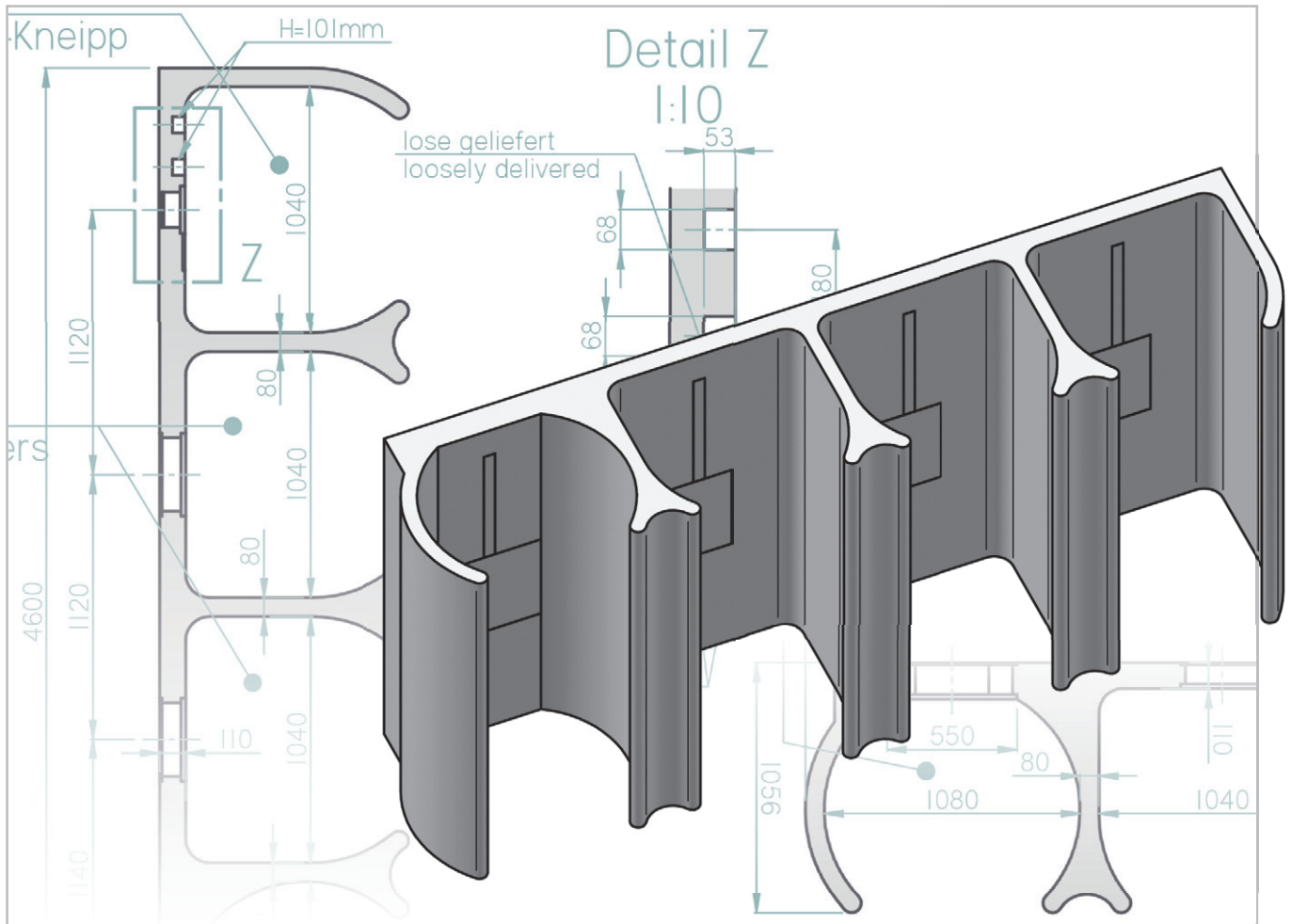

## Pédiluves et piscines

### POOLS

LUX ELEMENTS est votre spécialiste pour les fabrications sur mesure dans le domaine des installations de bien-être. Vous trouverez ici des exemples de composants en éléments porteurs en mousse dure dans des espaces de piscine sur mesure.

Notre compétence :

- Piscines (murs, sols) – rondes ou droites

**LCONBExxxx CONCEPT-BE PO**

- Installations pour piscines – sièges, banquettes, plages, etc.

**LCONBExxxx CONCEPT-BE PK**

- Escaliers

**LCONBExxxx CONCEPT-BE TR**

- Bassin pour enfants – petit et plan, rond ou droit

**LCONBExxxx CONCEPT-BE KB**

- Bassin d'immersion

**LCONBExxxx CONCEPT-BE TB**

- Éléments de rigole / rigoles de débordement – façonnage pour des composants techniques installés ultérieurement

**LCONBExxxx CONCEPT-BE RI**

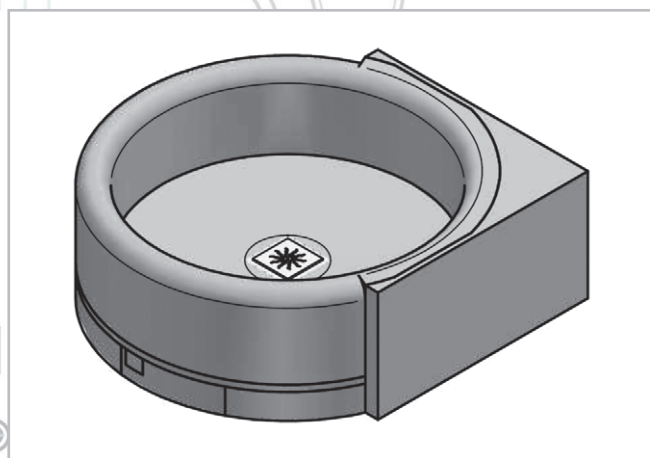
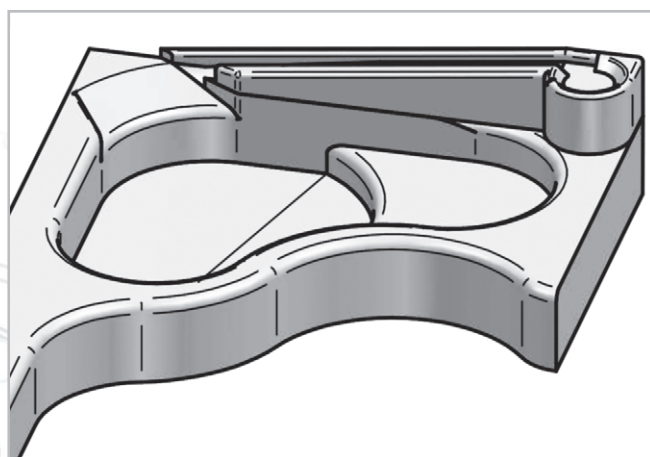
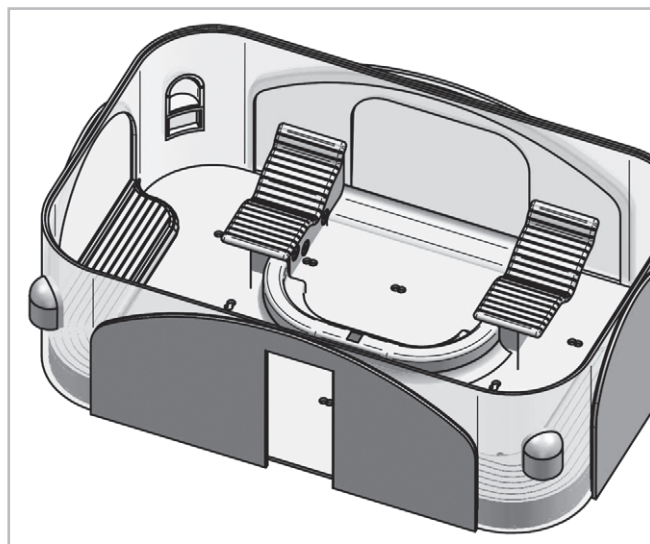

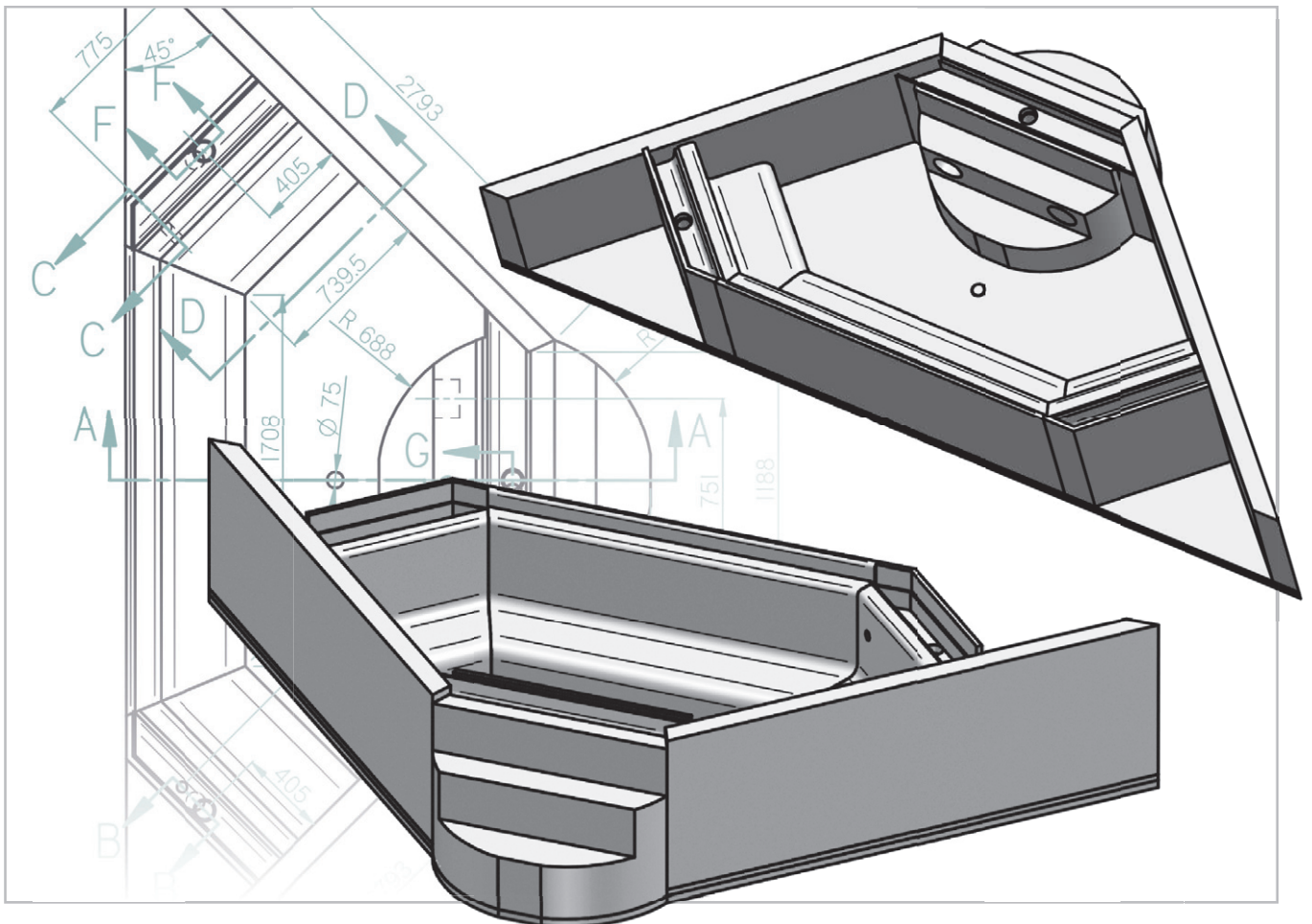
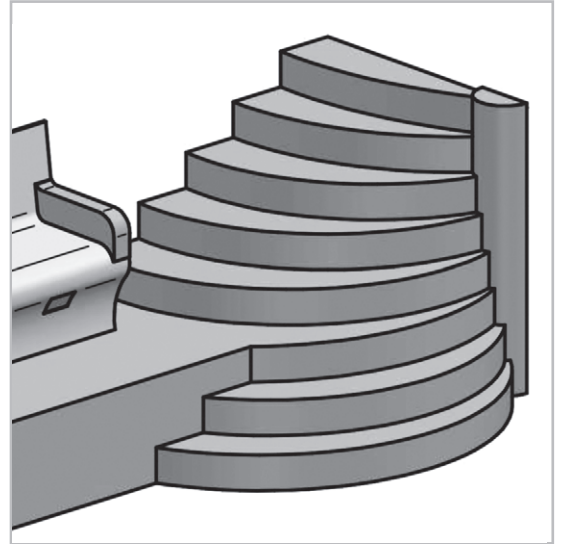
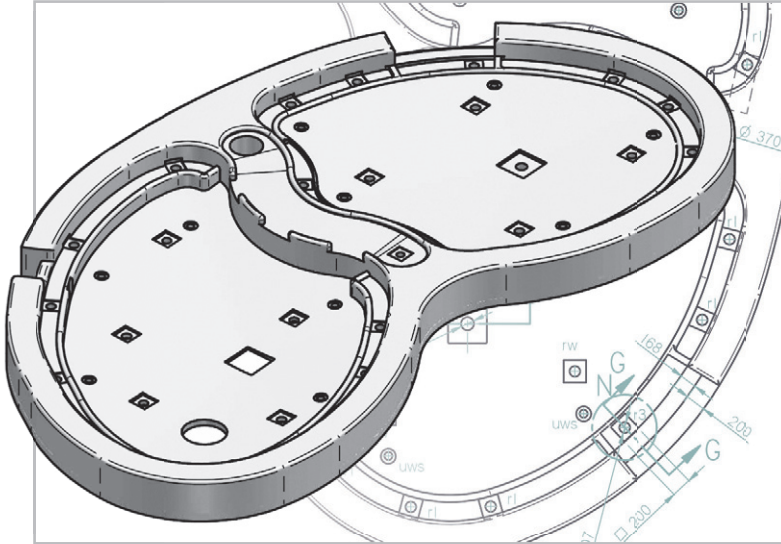

## Mobilier FURNITURE

LUX ELEMENTS est votre spécialiste pour les fabrications sur mesure dans le domaine des installations de bien-être. Vous trouverez ici des exemples de meubles sur mesure en éléments porteurs en mousse dure dans l'espace de bien-être.

Notre compétence :

- Sièges de repos sur mesure – avec ou sans chauffage  
**LRELPLUSxxxx RELAX-RL-PLUS**

Pour plus de sièges de repos dans les variantes de design standard, voir page 150

- Tables de massage – avec ou sans chauffage  
**LRELPLUSxxxx RELAX-MT-PLUS**

- Pédiluves – avec ou sans banquette  
**LRELPLUSxxxx RELAX-FB-PLUS**

- Fontaines – par ex. comme fontaines à glace  
**LDECEPLUSxxxx DECO-B-PLUS**

- Escalier / Palier  
**LRELPLUSxxxx RELAX-TP-PLUS**

- Cloison de séparation  
**LRELPLUSxxxx RELAX-TW-PLUS**

- Gorges  
**LDECEPLUSxxxx DECO-HK-PLUS**

- Colonne ronde, demi-colonne, colonne en quart de cercle  
**LDECEPLUSxxxx DECO-PM R/H/V-PLUS**

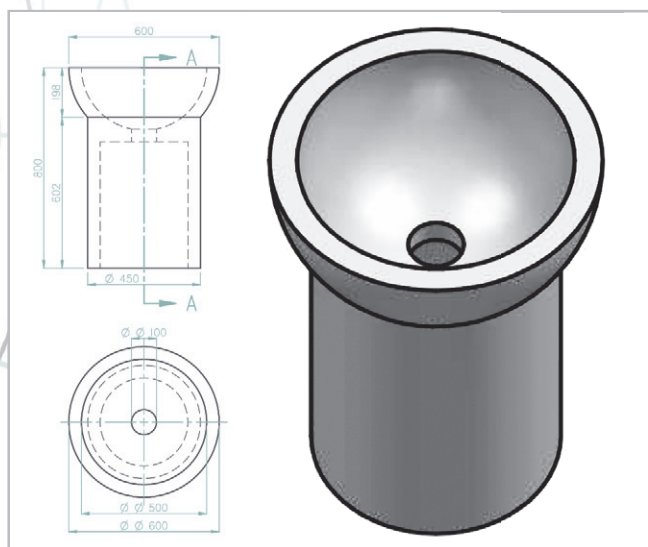
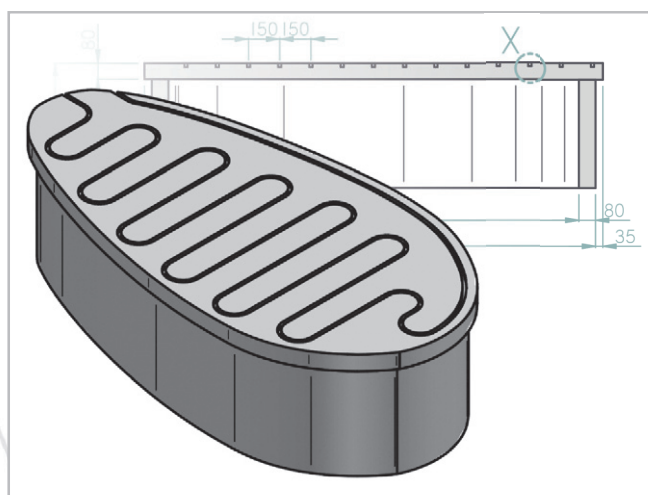
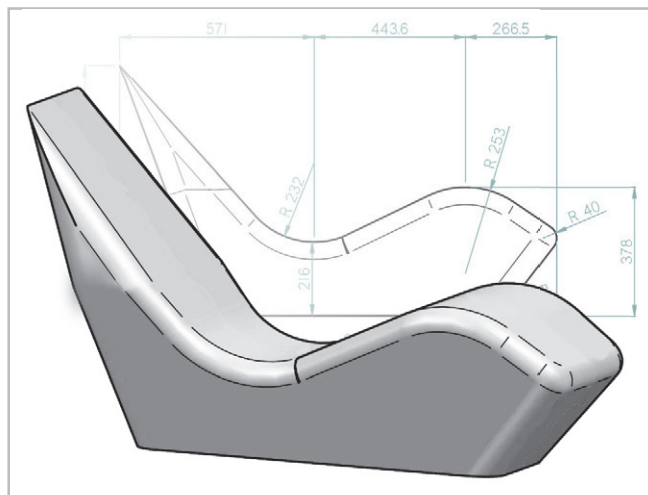

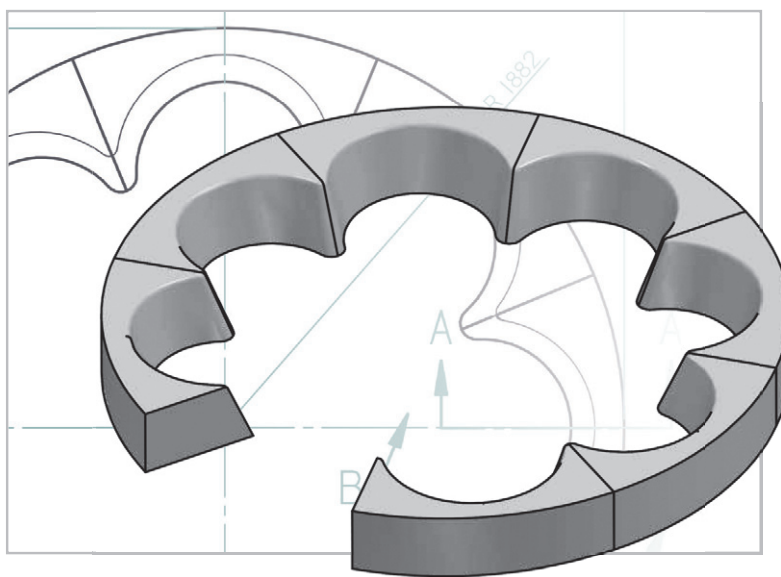
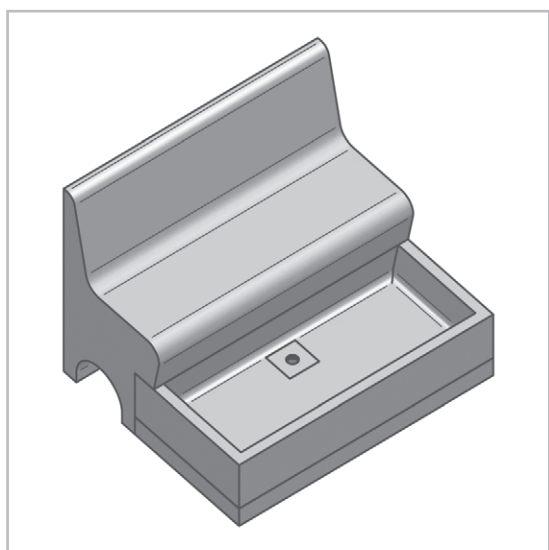
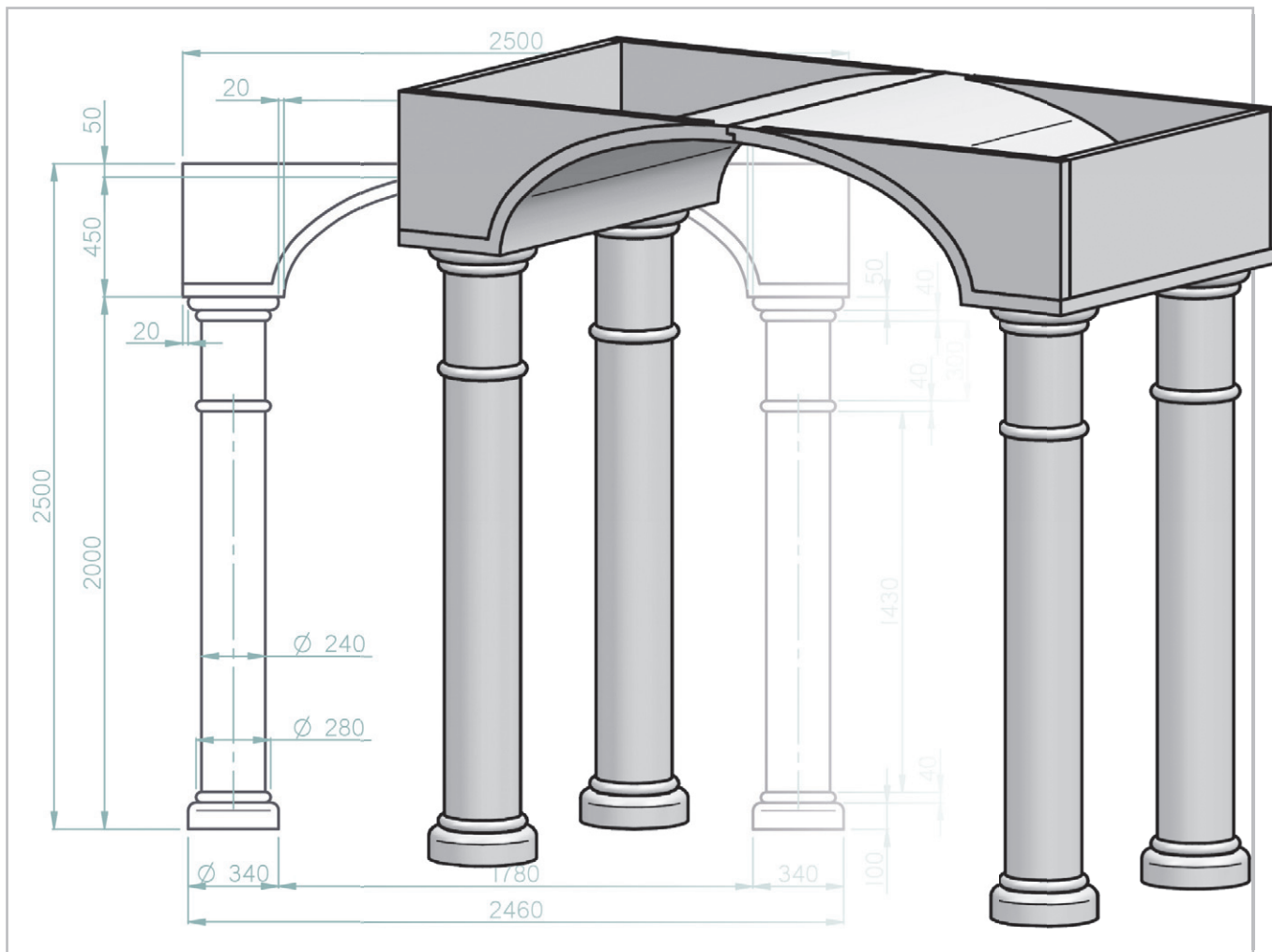

## Sièges de repos

### RELAX-RL

- Différentes variantes de design
- Avec ou sans système de chauffage électrique
- Régulateur thermostatique séparé disponible dans différentes variantes
- En option avec chauffage à l'eau

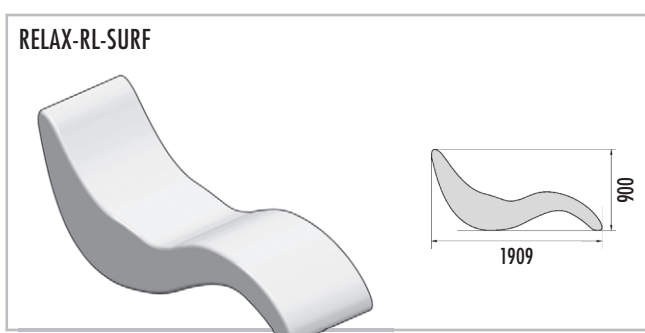
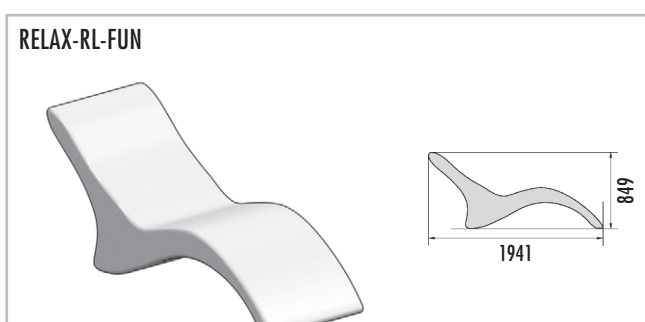
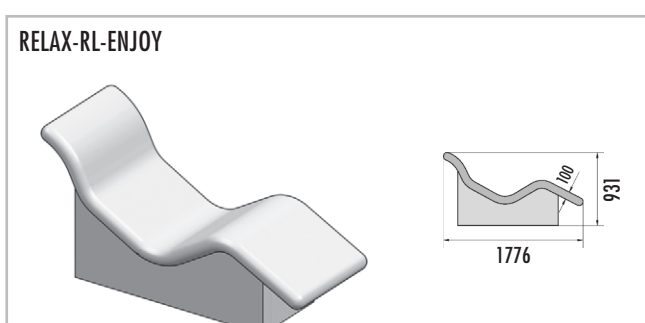
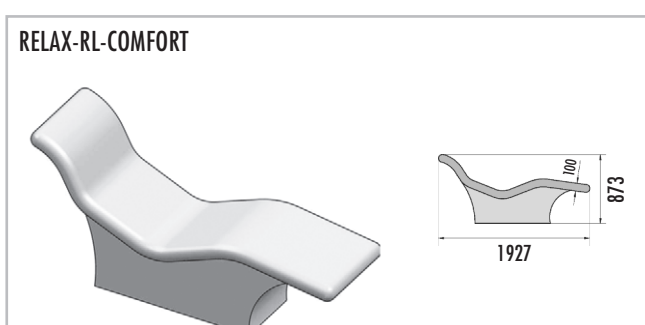
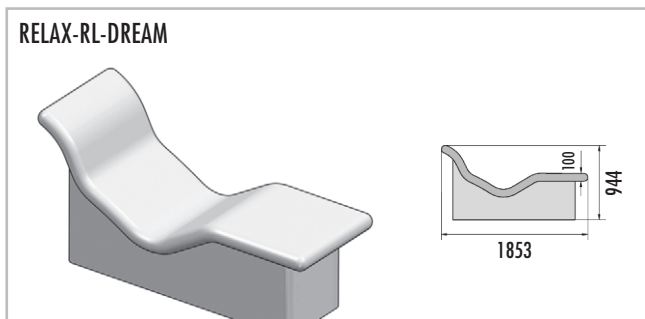

■ Surface à carreler

	RELAX-RL-DREAM	RELAX-RL-COMFORT	RELAX-RL-ENJOY	RELAX-RL-FUN	RELAX-RL-SURF
Partie supérieure	2,0 m <sup>2</sup>	2,3 m <sup>2</sup>	1,9 m <sup>2</sup>	–	–
Support	1,9 m <sup>2</sup>	1,6 m <sup>2</sup>	1,6 m <sup>2</sup>	–	–
Total	3,9 m <sup>2</sup>	3,9 m <sup>2</sup>	3,5 m <sup>2</sup>	4,17 m <sup>2</sup>	4,5 m <sup>2</sup>

■ DONNEES PRODUITS – LUX ELEMENTS®-RELAX-RL

Données emballage sur demande

	NUMERO D'ARTICLE	DESIGNATION D'ARTICLE / DESCRIPTION D'ARTICLE	FORMATS NOMINAUX/DIMENSIONS LONGUEUR x LARGEUR x HAUTEUR	UNITE	PRIX/ UNITE €
	LREL2001	<b>RELAX-RL-DREAM O</b> , siège de repos, construction en élément porteur en mousse dure, sans chauffage	1853 x 700 x 944 mm	Pièce	
	LREL2002	<b>RELAX-RL-DREAM M</b> , siège de repos, construction en élément porteur en mousse dure, avec chauffage électrique	1853 x 700 x 944 mm	Pièce	
	LREL2003	<b>RELAX-RL-COMFORT O</b> , siège de repos, construction en élément porteur en mousse dure, sans chauffage	1927 x 700 x 873 mm	Pièce	
	LREL2004	<b>RELAX-RL-COMFORT M</b> , siège de repos, construction en élément porteur en mousse dure, avec chauffage électrique	1927 x 700 x 873 mm	Pièce	
	LREL2005	<b>RELAX-RL-ENJOY O</b> , siège de repos, construction en élément porteur en mousse dure, sans chauffage	1776 x 700 x 931 mm	Pièce	
	LREL2006	<b>RELAX-RL-ENJOY M</b> , siège de repos, construction en élément porteur en mousse dure, avec chauffage électrique	1776 x 700 x 931 mm	Pièce	
	LREL2013	<b>RELAX-RL-FUN O</b> , siège de repos, construction en élément porteur en mousse dure, sans chauffage	1941 x 700 x 849 mm	Pièce	
	LREL2014	<b>RELAX-RL-FUN M</b> , siège de repos, construction en élément porteur en mousse dure, avec chauffage électrique	1941 x 700 x 849 mm	Pièce	
	LREL2015	<b>RELAX-RL-SURF O</b> , siège de repos, construction en élément porteur en mousse dure, sans chauffage	1909 x 700 x 900 mm	Pièce	
	LREL2016	<b>RELAX-RL-SURF M</b> , siège de repos, construction en élément porteur en mousse dure, avec chauffage électrique	1909 x 700 x 900 mm	Pièce	

Régulateur thermostatique dans différentes variantes et chauffage à l'eau voir page 141



LUX ELEMENTS réalise des fabrications sur mesure pour RELAX.

Ces fabrications se rapportent à des dimensions, épaisseurs, formes etc. Vous trouverez de plus amples infos à la page 5.



Pour plus d'informations sur CONCEPT voir [www.luxelements.com](http://www.luxelements.com).

Fiches techniques, instructions de montage, certificats de contrôle et autres brochures sous «Téléchargement», vidéos sous «La pratique» et sur YouTube.

## Appendice

### ■ Données emballage

	Page
ELEMENT .....	153
TEC .....	154
TOP .....	154
LAVADO .....	155
RELAX-NI .....	155
RELAX-BA .....	155
RELAX-TW / RELAX-RSE-H /A .....	155
TUB-EQ .....	156
TUB-MQ .....	156
TUB-ER .....	157
TUB-MR .....	157
TUB-BOL .....	157
TUB-H .....	158
TUB-COMBI .....	158
TUB-FINISH .....	158
TUB Systèmes d'écoulement à combiner librement .....	159
TUB Systèmes d'écoulement complet .....	159
TUB Systèmes d'écoulement Accessoires .....	159
TUB-LINE .....	160
TUB-LINE (V) RT / GK .....	160
TUB-LINE (V) BOL .....	160
TUB-LINE H .....	161
TUB-LINE COMBI .....	161
TUB-LINE COMBI (V) RT / AE / GK .....	161
TUB-LINE FINISH .....	161
TUB-LINE Systèmes d'écoulement et accessoires .....	162
TUB-U... .....	162
TUB-KIT .....	163
TUB-PL .....	163
TUB-PUMP .....	163
TUB-WALL .....	163
RELAX-RD .....	164
RELAX-SD .....	164
RELAX-RSE .....	164
FIX .....	164

■ Informations sur la protection des données à l'attention des partenaires commerciaux .....	165
--	-----

■ Conditions générales de vente et de livraison LUX ELEMENTS GmbH & Co. KG .....	166
--	-----

■ Conditions générales de vente LUX ELEMENTS SAS .....	167
--	-----



LUX ELEMENTS®-ELEMENT

voir page 13/15

EMBALLAGE INDIVIDUEL							
NUMERO D'ARTICLE	DESIGNATION D'ARTICLE	LOT	DIMENSIONS – LONGUEUR x LARGEUR x EPAISSEUR	UNITE	POIDS/UNITE	POIDS/PALETTE	
LELEEMIX1000	ELEMENT-EL BABY MIX 1	Palette	1250 x 1200 x 750 mm	Kit	228,00 kg	238,00 kg	
LELEEMIX2000	ELEMENT-EL MIX 1		2500 x 1200 x 710 mm		267,90 kg	287,90 kg	
LELEEMIX2001	ELEMENT-EL MIX 2		2500 x 1200 x 800 mm		271,50 kg	291,50 kg	
LELEEMIX2002	ELEMENT-EL MIX 3		2500 x 1200 x 600 mm		258,00 kg	278,00 kg	
LELEEMIX2003	ELEMENT-EL MIX 4		2500 x 1200 x 820 mm		275,10 kg	295,10 kg	
EMBALLAGE GROUPE – PALETTE PAR PRODUIT							
NUMERO D'ARTICLE	DESIGNATION D'ARTICLE	PIECE/PALETTE	m <sup>2</sup> /PALETTE	DIMENSIONS DES PALETTES LONGUEUR x LARGEUR x EPAISSEUR	UNITE	POIDS/UNITE	POIDS/PALETTE
LELEE1116	ELEMENT-EL Baby 4	160	120	1250 x 1200 x 440 mm	m <sup>2</sup>	~ 3,00 kg	370 kg
LELEE1117	ELEMENT-EL Baby 6	160	120	1250 x 1200 x 600 mm		~ 3,00 kg	370 kg
LELEE1118	ELEMENT-EL Baby 10	100	75	1250 x 1200 x 630 mm		~ 3,20 kg	250 kg
LELEE1135	ELEMENT-EL Baby 12	80	60	1250 x 1200 x 620 mm		~ 3,30 kg	200 kg
LELEE1141	ELEMENT-EL Baby 20	80	60	1250 x 1200 x 920 mm		~ 3,50 kg	200 kg
LELEE1142	ELEMENT-EL Baby 30	52	39	1250 x 1200 x 900 mm		~ 3,80 kg	160 kg
LELEE1143	ELEMENT-EL Baby 40	40	30	1250 x 1200 x 920 mm		~ 4,10 kg	130 kg
LELEE1144	ELEMENT-EL Baby 50	32	24	1250 x 1200 x 920 mm		~ 4,40 kg	115 kg
LELEE1145	ELEMENT-EL Baby 80	24	18	1250 x 1200 x 1080 mm		~ 5,30 kg	105 kg
LELEE1146	ELEMENT-EL Baby 100	20	15	1250 x 1200 x 1150 mm		~ 6,00 kg	100 kg
LELEE1119	ELEMENT-EL 10	80	120	2500 x 1200 x 540 mm		~ 3,20 kg	400 kg
LELEE1131	ELEMENT-EL 12	80	120	2500 x 1200 x 620 mm		~ 3,30 kg	400 kg
LELEE1120	ELEMENT-EL 20	80	120	2500 x 1200 x 920 mm		~ 3,50 kg	435 kg
LELEE1121	ELEMENT-EL 30	52	78	2500 x 1200 x 900 mm		~ 3,80 kg	310 kg
LELEE1123	ELEMENT-EL 40	40	60	2500 x 1200 x 920 mm		~ 4,10 kg	260 kg
LELEE1122	ELEMENT-EL 50	32	48	2500 x 1200 x 920 mm		~ 4,40 kg	225 kg
LELEE1133	ELEMENT-EL 80	24	36	2500 x 1200 x 1080 mm		~ 5,30 kg	205 kg
LELEE1137	ELEMENT-EL 100	20	30	2500 x 1200 x 1150 mm		~ 6,00 kg	190 kg
LELEE2001	ELEMENT-SL 30	52	78	2500 x 600 x 900 mm		~ 3,80 kg	300 kg
LELEE2003	ELEMENT-SL 50	32	48	2500 x 600 x 920 mm		~ 4,40 kg	215 kg
LELEE2002	ELEMENT-SQ 30	52	78	2500 x 600 x 900 mm		~ 3,80 kg	300 kg
LELEE2004	ELEMENT-SQ 50	32	48	2500 x 600 x 920 mm		~ 4,40 kg	215 kg
LELEE3009	ELEMENT-VK Baby 6	160	120	1250 x 600 x 600 mm		~ 3,30 kg	410 kg
LELEE3010	ELEMENT-VK Baby 12	80	60	1250 x 600 x 630 mm		~ 3,90 kg	248 kg
LELEE3011	ELEMENT-VK Baby 20	80	60	1250 x 600 x 950 mm		~ 4,10 kg	260 kg
LELEE3012	ELEMENT-VK Baby 30	52	39	1250 x 600 x 930 mm		~ 4,30 kg	180 kg
LELEE3013	ELEMENT-VK Baby 50	32	24	1250 x 600 x 950 mm		~ 4,75 kg	124 kg
LELEE3001	ELEMENT-VK 12	80	120	2500 x 600 x 620 mm		~ 3,50 kg	450 kg
LELEE3002	ELEMENT-VK 20	80	120	2500 x 600 x 920 mm		~ 4,10 kg	510 kg
LELEE3005	ELEMENT-VK 50	32	48	2500 x 600 x 950 mm		~ 4,40 kg	230 kg

## LUX ELEMENTS®-TEC

voir page 29

EMBALLAGE INDIVIDUEL							
ARTICLE	LOT	EMBALLAGE	UNITE	CONTENU			
Tous	en vrac	Carton ou palette	Pièce	individuel aux choix			
EMBALLAGE INDIVIDUEL TEC-VWD							
NUMERO D'ARTICLE	DESIGNATION D'ARTICLE	LOT	EMBALLAGE	DIMENSIONS – LONGUEUR x LARGEUR x EPAISSEUR	UNITE	POIDS/UNITE	POIDS/CARTON
LTECX5001	TEC-VWD	1 Kit	Carton	1275 x 620 x 110 mm	Kit	7,6 kg	7,6 kg
EMBALLAGE GROUPE – PALETTE PANACHEE							
ARTICLE	LOT	EMBALLAGE	UNITE	CONTENU			
Tous	Palette	Palette	Pièce	min. 40 pièces, panachées au choix			
EMBALLAGE GROUPE – PALETTE PAR PRODUIT							
NUMERO D'ARTICLE	DESIGNATION D'ARTICLE	PIECE/PALETTE (P) PIECE/CARTON (K)	DIMENSIONS DES PALETTES LONGUEUR x LARGEUR x EPAISSEUR	UNITE	POIDS/ UNITE	POIDS/ PALETTE/CARTON	
LTECX1001	TEC-KA 15 BS	60 (P)	2500 x 1200 x 630 mm	Pièce	2,65 kg	~ 180 kg	
LTECX1002	TEC-KA 20 BS	40 (P)	2500 x 1200 x 520 mm		3,50 kg	~ 160 kg	
LTECX1003	TEC-KA 30 BS	40 (P)	2500 x 1200 x 950 mm		5,00 kg	~ 220 kg	
LTECX1004	TEC-KA 40 BS	40 (P)	2500 x 1200 x 900 mm		5,00 kg	~ 220 kg	
LTECX1010	TEC-U 20 BS	5 (K)	2500 x 600 x 400 mm		6,00 kg	34 kg	
EMBALLAGE GROUPE TEC-VWD / TEC-VWD-P							
NUMERO D'ARTICLE	DESIGNATION D'ARTICLE	PIECE/PALETTE	DIMENSIONS DES PALETTES – LONGUEUR x LARGEUR x EPAISSEUR	UNITE	POIDS/CARTON	POIDS/PALETTE	
LTECX5001	TEC-VWD	20 Kits	2500 x 1200 x 1750 mm		7,6 kg	172 kg	
NUMERO D'ARTICLE	DESIGNATION D'ARTICLE	PIECE/PALETTE	DIMENSIONS DES PALETTES – LONGUEUR x LARGEUR x EPAISSEUR	UNITE	POIDS/UNITE	POIDS/PALETTE	
LTECX5002	TEC-VWD-P	40 Pièces	1250 x 1200 x 920 mm		5,8 kg	247 kg	

## LUX ELEMENTS®-TOP

voir page 31/33

EMBALLAGE INDIVIDUEL							
ARTICLE	LOT	EMBALLAGE	UNITE	CONTENU			
Tous	en vrac	Carton ou palette	Pièce	individuel aux choix			
EMBALLAGE GROUPE							
NUMERO D'ARTICLE	DESIGNATION D'ARTICLE	PIECE/PALETTE PIECE/CARTON	DIMENSIONS DES PALETTES LONGUEUR x LARGEUR x EPAISSEUR	UNITE	POIDS/ UNITE	POIDS/ PALETTE/CARTON	
LTOPE1004	TOP-TRS 1785 S	20	1800 x 600 x 750 mm	Pièce	4,15 kg	90 kg	
LTOPE1054	TOP-TRS 1860 S	20	2100 x 600 x 750 mm		4,60 kg	90 kg	
LTOPE1006	TOP-TRS 2100 S	20	2100 x 600 x 750 mm		5,20 kg	100 kg	
LTOPE1055	TOP-TRS 900 S	20	910 x 600 x 750 mm		1,95 kg	42 kg	
LTOPE1017	TOP-TRU 2100 S	6	2100 x 600 x 480 mm		5,25 kg	40 kg	
LTOPE1021	TOP-TRU 900 S	6	910 x 600 x 200 mm		2,20 kg	15 kg	
LTOPE1023	TOP-TRV 2100 S	6	2100 x 600 x 750 mm		5,40 kg	40 kg	
LTOPE1029	TOP-TRV 900 li S	6	1250 x 600 x 750 mm		1,95 kg	20 kg	
LTOPE1031	TOP-TRV 900 re S	6	1250 x 600 x 750 mm		1,95 kg	20 kg	
EMBALLAGE INDIVIDUEL TOP-KIT							
NUMERO D'ARTICLE	DESIGNATION D'ARTICLE	LOT	EMBALLAGE	FORMATS NOMINAUX/DIMENSIONS LONGUEUR x LARGEUR x EPAISSEUR	UNITE	POIDS/ UNITE	POIDS/ EMBALLAGE
LTOPE1053	TOP-KIT	1 Kit	Sachet	485 x 275 x 160 mm	Kit	0,8 kg	0,8 kg

**LUX ELEMENTS®-LAVADO**

voir page 37

<b>EMBALLAGE INDIVIDUEL</b>							
NUMERO D'ARTICLE	DESIGNATION D'ARTICLE	LOT	EMBALLAGE	DIMENSIONS LONGUEUR x LARGEUR x EPAISSEUR	UNITE	POIDS/UNITE	POIDS/CARTON
LLAVE5001	LAVADO-FLOAT G	1 Kit	Carton	1210 x 605 x 120 mm	Kit	7,97 kg	9,74 kg
LLAVE5002	LAVADO-FLOAT Z			1210 x 605 x 120 mm		8,21 kg	9,98 kg
LLAVE5003	LAVADO-FLOAT E			1210 x 605 x 120 mm		8,09 kg	9,86 kg
LLAVE5004	LAVADO-FLOAT R			1210 x 605 x 120 mm		8,52 kg	10,30 kg
LLAVE5005	LAVADO-FLOAT L			1210 x 605 x 120 mm		10,00 kg	11,50 kg

**LUX ELEMENTS®-RELAX-NI**

voir page 41

<b>EMBALLAGE INDIVIDUEL</b>							
NUMERO D'ARTICLE	DESIGNATION D'ARTICLE	LOT	EMBALLAGE	DIMENSIONS LONGUEUR x LARGEUR x EPAISSEUR	UNITE	POIDS/UNITE	POIDS/CARTON
LREL8201	RELAX-NI-M	1 Pièce	Carton	415 x 415 x 102 mm	Pièce	0,94 kg	2,50 kg
LREL8202	RELAX-NI-L			562 x 415 x 102 mm		1,35 kg	2,58 kg
LREL8203	RELAX-NI-XL			1075 x 415 x 102 mm		2,36 kg	3,50 kg

**D'AUTRES PRODUITS SUR DEMANDE / EMBALLAGE GROUPE SUR DEMANDE**

**LUX ELEMENTS®-RELAX-BA**

voir page 43

<b>EMBALLAGE INDIVIDUEL</b>							
NUMERO D'ARTICLE	DESIGNATION D'ARTICLE	LOT	EMBALLAGE	DIMENSIONS LONGUEUR x LARGEUR x EPAISSEUR	UNITE	POIDS/UNITE	POIDS/CARTON
LREL8004	RELAX-BA-SOLO-G 750	1 Pièce	Carton	760 x 520 x 480 mm	Pièce	5,70 kg	7,15 kg
LREL8003	RELAX-BA-SOLO-G 900			965 x 520 x 480 mm		5,80 kg	7,70 kg
LREL8005	RELAX-BA-SOLO-G-W 900			965 x 520 x 525 mm		5,00 kg	6,90 kg
LREL8000	RELAX-BA-CO			820 x 415 x 514 mm		2,00 kg	2,45 kg
LREL8001	RELAX-BA-CO FLOAT S			615 x 105 x 305 mm		1,00 kg	1,16 kg
LREL8002	RELAX-BA-CO FLOAT L			860 x 105 x 435 mm		0,50 kg	0,68 kg

**EMBALLAGE GROUPE SUR DEMANDE**

**LUX ELEMENTS®-RELAX-TW / RELAX-RSE-H /-A**

voir page 45

<b>EMBALLAGE INDIVIDUEL</b>							
NUMERO D'ARTICLE	DESIGNATION D'ARTICLE	LOT	EMBALLAGE	DIMENSIONS LONGUEUR x LARGEUR x EPAISSEUR	UNITE	POIDS/UNITE	POIDS/CARTON
LREL9000	RELAX-TW 900	1 Pièce	Carton	2520 x 920 x 120 mm	Pièce	13,50 kg	15,50 kg
LREL9001	RELAX-TW 1200			2520 x 1220 x 120 mm		18,00 kg	20,00 kg
LREL6000	RELAX-RSE-H	1 Kit	Palette	2500 x 1200 x 530 mm	Kit	50,00 kg	75,00 kg
LREL6001	RELAX-RSE-A			2500 x 1200 x 530 mm		38,00 kg	58,00 kg
LDECE3003	DECO-AE	1 Pièce	Carton	2500 x 300 x 300 mm	Pièce	1,25 kg	1,25 kg

**EMBALLAGE GROUPE SUR DEMANDE**

## LUX ELEMENTS®-TUB-EQ

voir page 54

EMBALLAGE INDIVIDUEL							
NUMERO D'ARTICLE	DESIGNATION D'ARTICLE	LOT	EMBALLAGE	FORMATS NOMINAUX/DIMENSIONS LONGUEUR x LARGEUR x EPAISSEUR	UNITE	POIDS/UNITE	POIDS/CARTON
LTUBE1000	TUB-EQ 800	1 Pièce	Carton	845 x 820 x 60 mm	Pièce	5,00 kg	6,00 kg
LTUBE1001	TUB-EQ 900			945 x 920 x 60 mm		5,50 kg	6,48 kg
LTUBE1002	TUB-EQ 1000			1045 x 1020 x 60 mm		6,79 kg	8,69 kg
LTUBE1003	TUB-EQ 1200			1235 x 1215 x 60 mm		9,78 kg	11,52 kg
LTUBE1004	TUB-EQ 1500			1535 x 1515 x 60 mm		15,28 kg	18,93 kg
EMBALLAGE GROUPE							
NUMERO D'ARTICLE	DESIGNATION D'ARTICLE	PIECE/PALETTE	DIMENSIONS DES PALETTES – LONGUEUR x LARGEUR x EPAISSEUR		POIDS/UNITE	POIDS/PALETTE	
LTUBE1001	TUB-EQ 900	10	1250 x 1200 x 750 mm		5,50 kg	84,80 kg	
LTUBE1002	TUB-EQ 1000	10	1250 x 1200 x 750 mm		6,79 kg	106,90 kg	
LTUBE1003	TUB-EQ 1200	10	1250 x 1200 x 750 mm		9,78 kg	135,20 kg	
D'AUTRES PRODUITS SUR DEMANDE							

## LUX ELEMENTS®-TUB-MQ

voir page 55

EMBALLAGE INDIVIDUEL							
NUMERO D'ARTICLE	DESIGNATION D'ARTICLE	LOT	EMBALLAGE	FORMATS NOMINAUX/DIMENSIONS LONGUEUR x LARGEUR x EPAISSEUR	UNITE	POIDS/UNITE	POIDS/CARTON
LTUBE1111	TUB-MQ-SET 300	1 Pièce	Carton	340 x 310 x 120 mm	Pièce	0,55 kg	0,90 kg
LTUBE1010	TUB-MQ 800			845 x 820 x 60 mm		5,00 kg	6,00 kg
LTUBE1011	TUB-MQ 900			945 x 920 x 60 mm		5,50 kg	6,48 kg
LTUBE1012	TUB-MQ 1000			1045 x 1020 x 60 mm		6,79 kg	8,69 kg
LTUBE1013	TUB-MQ 1200			1235 x 1215 x 60 mm		9,78 kg	11,52 kg
LTUBE1014	TUB-MQ 1500			1535 x 1515 x 60 mm		15,28 kg	18,93 kg
EMBALLAGE GROUPE							
NUMERO D'ARTICLE	DESIGNATION D'ARTICLE	PIECE/PALETTE	DIMENSIONS DES PALETTES – LONGUEUR x LARGEUR x EPAISSEUR		POIDS/UNITE	POIDS/PALETTE	
LTUBE1111	TUB-MQ-SET 300	sur demande					
LTUBE1011	TUB-MQ 900	10	1250 x 1200 x 750 mm		5,50 kg	84,80 kg	
LTUBE1012	TUB-MQ 1000	10	1250 x 1200 x 750 mm		6,79 kg	106,90 kg	
LTUBE1013	TUB-MQ 1200	10	1250 x 1200 x 750 mm		9,78 kg	135,20 kg	
D'AUTRES PRODUITS SUR DEMANDE							

## LUX ELEMENTS®-TUB-ER

voir page 56

EMBALLAGE INDIVIDUEL							
NUMERO D'ARTICLE	DESIGNATION D'ARTICLE	LOT	EMBALLAGE	DIMENSIONS LONGUEUR x LARGEUR x EPAISSEUR	UNITE	POIDS/UNITE	POIDS/CARTON
LTUBE10614	TUB-ER 1000/800	1 Pièce	Carton	1050 x 810 x 60 mm	Pièce	5,43 kg	6,73 kg
LTUBE10601	TUB-ER 1200/900			1250 x 910 x 60 mm		7,33 kg	8,80 kg
LTUBE10602	TUB-ER 1200/1000			1250 x 1010 x 60 mm		8,15 kg	10,30 kg
LTUBE10603	TUB-ER 1400/900			1450 x 910 x 60 mm		8,55 kg	10,70 kg
LTUBE10604	TUB-ER 1500/900			1550 x 910 x 60 mm		9,17 kg	12,30 kg
LTUBE10605	TUB-ER 1600/900			1650 x 910 x 60 mm		9,78 kg	12,30 kg
EMBALLAGE GROUPE							
NUMERO D'ARTICLE	DESIGNATION D'ARTICLE	PIECE/PALETTE	DIMENSIONS DES PALETTES – LONGUEUR x LARGEUR x EPAISSEUR		POIDS/UNITE	POIDS/PALETTE	
LTUBE10614	TUB-ER 1000/800	10	1250 x 1200 x 700 mm		5,43 kg	87,30 kg	
D'AUTRES PRODUITS SUR DEMANDE							

## LUX ELEMENTS®-TUB-MR

voir page 57

EMBALLAGE INDIVIDUEL							
NUMERO D'ARTICLE	DESIGNATION D'ARTICLE	LOT	EMBALLAGE	DIMENSIONS LONGUEUR x LARGEUR x EPAISSEUR	UNITE	POIDS/UNITE	POIDS/CARTON
LTUBE10701	TUB-MR 1000/800	1 Pièce	Carton	1050 x 810 x 60 mm	Pièce	5,43 kg	6,73 kg
LTUBE10702	TUB-MR 1200/900			1250 x 910 x 60 mm		7,33 kg	8,80 kg
LTUBE10703	TUB-MR 1200/1000			1250 x 1010 x 60 mm		8,15 kg	10,30 kg
LTUBE10704	TUB-MR 1400/900			1450 x 910 x 60 mm		8,55 kg	10,70 kg
LTUBE10705	TUB-MR 1500/900			1550 x 910 x 60 mm		9,17 kg	12,30 kg
LTUBE10706	TUB-MR 1600/900			1650 x 910 x 60 mm		9,78 kg	12,30 kg
EMBALLAGE GROUPE							
NUMERO D'ARTICLE	DESIGNATION D'ARTICLE	PIECE/PALETTE	DIMENSIONS DES PALETTES – LONGUEUR x LARGEUR x EPAISSEUR		POIDS/UNITE	POIDS/PALETTE	
LTUBE10701	TUB-MR 1000/800	10	1250 x 1200 x 700 mm		5,43 kg	87,30 kg	
D'AUTRES PRODUITS SUR DEMANDE							

## LUX ELEMENTS®-TUB-BOL

voir page 59

EMBALLAGE INDIVIDUEL							
NUMERO D'ARTICLE	DESIGNATION D'ARTICLE	LOT	EMBALLAGE	DIMENSIONS LONGUEUR x LARGEUR x EPAISSEUR	UNITE	POIDS/UNITE	POIDS/CARTON
LTUBE18016	TUB-BOL 1800/750	1 Pièce	Carton	1850 x 910 x 60 mm	Pièce	8,70 kg	11,70 kg
LTUBE18018	TUB-BOL 1800/900			1850 x 910 x 60 mm		10,75 kg	13,90 kg
EMBALLAGE GROUPE SUR DEMANDE							

LUX ELEMENTS®-TUB-H

voir page 61

EMBALLAGE INDIVIDUEL										
NUMERO D'ARTICLE	DESIGNATION D'ARTICLE	LOT	EMBALLAGE	DIMENSIONS LONGUEUR x LARGEUR x EPAISSEUR	UNITE	POIDS/ UNITE	POIDS/ CARTON			
LTUBE17001	TUB-HEQ 900	1 Pièce	Carton	945 x 915 x 60 mm	Pièce	6,15 kg	7,15 kg			
LTUBE17002	TUB-HEQ 1200			1235 x 1215 x 60 mm		10,45 kg	12,05 kg			
LTUBE17101	TUB-HMQ 900			945 x 920 x 60 mm		6,15 kg	7,15 kg			
LTUBE17103	TUB-HMQ 1000			1045 x 1020 x 60 mm		9,50 kg	10,65 kg			
LTUBE17102	TUB-HMQ 1200			1235 x 1215 x 60 mm		10,45 kg	12,05 kg			
LTUBE17011	TUB-HER 1200/900			1250 x 910 x 60 mm		8,50 kg	9,85 kg			
LTUBE17013	TUB-HER 1400/900			1450 x 910 x 60 mm		9,70 kg	10,92 kg			
LTUBE17012	TUB-HER 1600/900			1650 x 910 x 60 mm		10,95 kg	13,90 kg			
LTUBE17111	TUB-HMR 1200/900			1250 x 910 x 60 mm		8,55 kg	9,85 kg			
LTUBE17112	TUB-HMR 1600/900			1650 x 910 x 60 mm		11,60 kg	12,90 kg			
LTUBE17018	TUB-H BOL 1800/900			1850 x 910 x 60 mm		10,95 kg	13,90 kg			
EMBALLAGE GROUPE SUR DEMANDE										

LUX ELEMENTS®-TUB-COMBI

voir page 63

EMBALLAGE INDIVIDUEL							
NUMERO D'ARTICLE	DESIGNATION D'ARTICLE	LOT	EMBALLAGE	DIMENSIONS LONGUEUR x LARGEUR x EPAISSEUR	UNITE	POIDS/ UNITE	POIDS/ CARTON
LTUBE19003	TUB-COMBI MQ SET 300	1 Kit	Carton	310 x 305 x 100 mm	Pièce	1,15 kg	1,50 kg
LTUBE19001	TUB-COMBI MQ 900	1 Pièce		945 x 920 x 100 mm		5,55 kg	7,10 kg
LTUBE19012	TUB-COMBI ER 1200/900			1235 x 920 x 100 mm		7,35 kg	9,50 kg
LTUBE19015	TUB-COMBI ER 1400/900			1435 x 920 x 100 mm		8,58 kg	11,09 kg
LTUBE19002	TUB-COMBI MR 1200/900			945 x 920 x 100 mm		7,35 kg	9,50 kg
LTUBE19101	TUB-COMBI BOL 1800/900			1850 x 910 x 100 mm		11,60 kg	14,40 kg
EMBALLAGE GROUPE SUR DEMANDE							

LUX ELEMENTS®-TUB-FINISH

voir page 65

EMBALLAGE INDIVIDUEL							
NUMERO D'ARTICLE	DESIGNATION D'ARTICLE	LOT	EMBALLAGE	DIMENSIONS LONGUEUR x LARGEUR x EPAISSEUR	UNITE	POIDS/ UNITE	POIDS/ CARTON
LTUBE10101.FW	TUB-FW MQ 900	1 Pièce	Carton	945 x 920 x 100 mm	Pièce	16,00 kg	18,00 kg
LTUBE10601.FW	TUB-FW ER 1200/900			1250 x 920 x 100 mm		22,80 kg	24,80 kg
LTUBE10605.FW	TUB-FW ER 1600/900			1650 x 920 x 100 mm		29,30 kg	31,30 kg
EMBALLAGE GROUPE SUR DEMANDE							

**LUX ELEMENTS®-TUB Systèmes d'écoulement à combiner librement**

voir page 66–67

EMBALLAGE INDIVIDUEL						
NUMERO D'ARTICLE	DESIGNATION D'ARTICLE	LOT	EMBALLAGE	DIMENSIONS LONGUEUR x LARGEUR x EPAISSEUR	UNITE	POIDS/ UNITE
LTUBE1102	TUB-BA-S	1 Kit	Sachet	305 x 205 x 160 mm	Kit	0,55 kg
LTUBE1103	TUB-BA-S 100			305 x 205 x 160 mm		0,30 kg
LTUBE1101	TUB-BA-W			305 x 205 x 160 mm		0,35 kg
LTUBE1100	TUB-RA-S			305 x 205 x 160 mm		0,25 kg
LTUBE1104	TUB-RA-DA			305 x 205 x 160 mm		0,60 kg
LTUBE1105	TUB-RA-DC			305 x 205 x 160 mm		0,60 kg
LTUBE1106	TUB-RA-DM			305 x 205 x 160 mm		0,45 kg
LTUBE1107	TUB-RA-DL			305 x 205 x 160 mm		0,55 kg
LTUBE1108	TUB-RA-DV			305 x 205 x 160 mm		0,35 kg
LTUBE1110	TUB-RA-DS			305 x 205 x 160 mm		0,50 kg
LTUBE1109	TUB-RA-DF			305 x 205 x 160 mm		0,25 kg

**LUX ELEMENTS®-TUB Systèmes d'écoulement complet**

voir page 68

EMBALLAGE INDIVIDUEL						
NUMERO D'ARTICLE	DESIGNATION D'ARTICLE	LOT	EMBALLAGE	DIMENSIONS LONGUEUR x LARGEUR x EPAISSEUR	UNITE	POIDS/ UNITE
LTUBE1180	TUB-BAS-S	1 Kit	Sachet	485 x 275 x 160 mm	Kit	0,85 kg
LTUBE1193	TUB-BAS-S 100			485 x 275 x 160 mm		0,55 kg
LTUBE1184	TUB-BAW-S			485 x 275 x 160 mm		0,65 kg

**LUX ELEMENTS®-TUB Systèmes d'écoulement Accessoires**

voir page 69

EMBALLAGE INDIVIDUEL							
NUMERO D'ARTICLE	DESIGNATION D'ARTICLE	LOT	EMBALLAGE	DIMENSIONS LONGUEUR x LARGEUR x EPAISSEUR	UNITE	POIDS/ UNITE	POIDS/ EMBALLAGE
LTUBE1188	TUB-BAZ STOP	1 Pièce	Sachet	245 x 190 x 75 mm	Pièce	0,05 kg	0,05 kg
LTUBE1189	TUB-BAZ HS			245 x 190 x 75 mm		0,02 kg	0,02 kg
LTUBE1200	TUB-BAZ DN 50/40			245 x 190 x 75 mm		0,05 kg	0,05 kg
LTUBE1190	TUB-BAZ BST			245 x 190 x 75 mm		0,06 kg	0,06 kg
LTUBE1192	TUB-BAZ HTK			245 x 190 x 75 mm		0,05 kg	0,05 kg
LTUBE1197	TUB-BAS-S FIRE STOP	1 Kit	Carton	485 x 275 x 160 mm	Kit	1,20 kg	1,20 kg
LTUBE1198	TUB-BAZ DGD	305 x 205 x 160 mm		0,40 kg		0,40 kg	
LTUBE1191.6	TUB-TSM 6	1 Pièce	–	–	Pièce	3,20 kg	3,20 kg
LTUBE1191.12	TUB-TSM 12		–	–		4,70 kg	4,70 kg

LUX ELEMENTS®-TUB-LINE

voir page 72-75

EMBALLAGE INDIVIDUEL							
NUMERO D'ARTICLE	DESIGNATION D'ARTICLE	LOT	EMBALLAGE	DIMENSIONS LONGUEUR x LARGEUR x EPAISSEUR	UNITE	POIDS/ UNITE	POIDS/ CARTON
LTUBE94001	TUB-LINE Q4 900	1 Pièce	Carton	945 x 920 x 60 mm	Pièce	6,72 kg	7,70 kg
LTUBE94017	TUB-LINE Q4 1000			1045 x 1020 x 60 mm		8,3 kg	9,51 kg
LTUBE94019	TUB-LINE Q4 1200			1235 x 1215 x 60 mm		11,11 kg	12,85 kg
LTUBE94002	TUB-LINE Q1 900			945 x 920 x 60 mm		6,72 kg	7,70 kg
LTUBE94018	TUB-LINE Q1 1000			1045 x 1020 x 60 mm		8,3 kg	9,51 kg
LTUBE94020	TUB-LINE Q1 1200			1235 x 1215 x 60 mm		11,11 kg	12,85 kg
LTUBE94003	TUB-LINE R4 1200/900			1250 x 910 x 60 mm		8,33 kg	9,85 kg
LTUBE94005	TUB-LINE R4 1400/900			1450 x 910 x 60 mm		10,45 kg	12,60 kg
LTUBE94007	TUB-LINE R4 1600/900			1650 x 910 x 60 mm		11,95 kg	14,47 kg
LTUBE94021	TUB-LINE R4 1200/1000			1250 x 1010 x 60 mm		9,96 kg	11,86 kg
LTUBE94029	TUB-LINE R1 1200/900 (650)			1250 x 910 x 60 mm		8,33 kg	9,85 kg
LTUBE94030	TUB-LINE R1 1400/900 (650)			1450 x 910 x 60 mm		10,45 kg	12,60 kg
LTUBE94004	TUB-LINE R1 1200/900			1250 x 910 x 60 mm		8,33 kg	9,85 kg
LTUBE94006	TUB-LINE R1 1400/900			1450 x 910 x 60 mm		10,45 kg	12,60 kg
LTUBE94008	TUB-LINE R1 1600/900			1650 x 910 x 60 mm		11,95 kg	14,47 kg
LTUBE94022	TUB-LINE R1 1200/1000			1250 x 1010 x 60 mm		9,96 kg	11,86 kg
D'AUTRES PRODUITS SUR DEMANDE / EMBALLAGE GROUPE SUR DEMANDE							

LUX ELEMENTS®-TUB-LINE (V) RT / GK

voir page 77/79

EMBALLAGE INDIVIDUEL							
NUMERO D'ARTICLE	DESIGNATION D'ARTICLE	LOT	EMBALLAGE	DIMENSIONS LONGUEUR x LARGEUR x EPAISSEUR	UNITE	POIDS/ UNITE	POIDS/ CARTON
LTUBE95008	TUB-LINE RT 900/200 (650)	1 Kit	Carton	1255 x 218 x 121 mm	Kit	2,70 kg	3,50 kg
LTUBE95001	TUB-LINE RT 900/200 (750)	1 Kit		1255 x 218 x 121 mm	Kit	2,70 kg	3,50 kg
LTUBE95002	TUB-LINE GK R1 1200/900	1 Pièce		1250 x 910 x 60 mm	Pièce	9,50 kg	11,40 kg
LTUBE98201	TUB-LINE V RT 1000/200 (650)	1 Kit		1055 x 218 x 121 mm	Kit	4,60 kg	5,40 kg
LTUBE95009	TUB-LINE GK Q1 1000	1 Pièce		1035 x 1015 x 60 mm	Pièce	10,50 kg	13,75 kg
LTUBE95003	TUB-LINE RT 1200/200 (850)	1 Kit		1255 x 218 x 121 mm	Kit	3,30 kg	4,10 kg
LTUBE98202	TUB-LINE V RT 1200/200 (850)	1 Kit		1255 x 218 x 121 mm	Kit	5,30 kg	6,10 kg
LTUBE95004	TUB-LINE GK Q1 1200	1 Pièce		1235 x 1215 x 115 mm	Pièce	11,50 kg	14,75 kg
LTUBE98205	TUB-LINE V RT 1800/200 (850)	1 Kit		1855 x 218 x 121 mm	Kit	8,50 kg	9,50 kg
LTUBE95010	TUB-LINE GK R1 1000/1800	1 Pièce		1835 x 1015 x 60 mm	Pièce	19,44 kg	24,75 kg
EMBALLAGE GROUPE SUR DEMANDE							

LUX ELEMENTS®-TUB-LINE (V) BOL

voir page 81/83

EMBALLAGE INDIVIDUEL							
NUMERO D'ARTICLE	DESIGNATION D'ARTICLE	LOT	EMBALLAGE	DIMENSIONS LONGUEUR x LARGEUR x EPAISSEUR	UNITE	POIDS/ UNITE	POIDS/ CARTON
LTUBE97001	TUB-LINE BOL 1800/900	1 Pièce	Carton	1850 x 910 x 60 mm	Pièce	11,30 kg	14,10 kg
LTUBE98001	TUB-LINE BOL V R1 1800/1000	1 Pièce	Carton	1850 x 1010 x 60 mm	Pièce	14,90 kg	16,80 kg
LTUBE98002	TUB-LINE BOL V R1 1800/1200	1 Pièce	Carton	1850 x 1210 x 60 mm	Pièce	15,90 kg	17,80 kg
EMBALLAGE GROUPE SUR DEMANDE							



## LUX ELEMENTS®-TUB-LINE H

voir page 85

EMBALLAGE INDIVIDUEL							
NUMERO D'ARTICLE	DESIGNATION D'ARTICLE	LOT	EMBALLAGE	DIMENSIONS LONGUEUR x LARGEUR x EPAISSEUR	UNITE	POIDS/UNITE	POIDS/CARTON
LTUBE96001	TUB-LINE HQ4 900	1 Pièce	Carton	945 x 920 x 60 mm	Pièce	7,42 kg	8,40 kg
LTUBE96003	TUB-LINE HQ4 1000			1235 x 1020 x 60 mm		8,40 kg	9,40 kg
LTUBE96004	TUB-LINE HQ4 1200			1235 x 1220 x 60 mm		10,70 kg	12,20 kg
LTUBE96002	TUB-LINE HR4 1200/900			1235 x 920 x 60 mm		8,62 kg	9,72 kg
LTUBE96005	TUB-LINE HR4 1400/900			1435 x 920 x 60 mm		10,50 kg	12,10 kg
LTUBE97101	TUB-LINE H BOL 1800/900			1850 x 910 x 60 mm		12,30 kg	14,20 kg
EMBALLAGE GROUPE SUR DEMANDE							

## LUX ELEMENTS®-TUB-LINE COMBI

voir page 87

EMBALLAGE INDIVIDUEL							
NUMERO D'ARTICLE	DESIGNATION D'ARTICLE	LOT	EMBALLAGE	DIMENSIONS LONGUEUR x LARGEUR x EPAISSEUR	UNITE	POIDS/UNITE	POIDS/CARTON
LTUBE9320	TUB-LINE COMBI Q4 900	1 Kit	Carton	945 x 920 x 100 mm	Kit	7,72 kg	8,70 kg
LTUBE9321	TUB-LINE COMBI R4 1200			1200 x 920 x 100 mm		9,33 kg	10,85 kg
LTUBE9322	TUB-LINE COMBI Q1 900			945 x 920 x 100 mm		7,72 kg	8,70 kg
LTUBE9323	TUB-LINE COMBI R1 1200			1200 x 920 x 100 mm		9,33 kg	10,85 kg
EMBALLAGE GROUPE SUR DEMANDE							

## LUX ELEMENTS®-TUB-LINE COMBI (V) RT / GK

voir page 89/91

EMBALLAGE INDIVIDUEL							
NUMERO D'ARTICLE	DESIGNATION D'ARTICLE	LOT	EMBALLAGE	DIMENSIONS LONGUEUR x LARGEUR x EPAISSEUR	UNITE	POIDS/UNITE	POIDS/CARTON
LTUBE9316	TUB-LINE COMBI RT 900 (650)	1 Pièce	Carton	1255 x 218 x 121 mm	Pièce	2,60 kg	3,40 kg
LTUBE9306	TUB-LINE COMBI RT 900 (750)			1255 x 218 x 121 mm		2,70 kg	3,50 kg
LTUBE9307	TUB-LINE COMBI GK R1 1200/900			1250 x 910 x 115 mm		9,70 kg	11,60 kg
LTUBE98301	TUB-LINE COMBI V RT 1000 (650)			1055 x 218 x 121 mm		4,60 kg	5,40 kg
LTUBE9305	TUB-LINE COMBI GK Q1 1000			1035 x 1015 x 115 mm		11,00 kg	14,50 kg
LTUBE9308	TUB-LINE COMBI RT 1200 (850)			1255 x 218 x 121 mm		3,30 kg	4,10 kg
LTUBE98302	TUB-LINE COMBI V RT 1200 (850)			1255 x 218 x 121 mm		5,30 kg	6,10 kg
LTUBE9309	TUB-LINE COMBI GK Q1 1200			1235 x 1215 x 115 mm		11,80 kg	15,05 kg
EMBALLAGE GROUPE SUR DEMANDE							

## LUX ELEMENTS®-TUB-LINE FINISH

voir page 93

EMBALLAGE INDIVIDUEL							
NUMERO D'ARTICLE	DESIGNATION D'ARTICLE	LOT	EMBALLAGE	DIMENSIONS LONGUEUR x LARGEUR x EPAISSEUR	UNITE	POIDS/UNITE	POIDS/CARTON
LTUBE94001.FW	TUB-LINE FW Q4 900	1 Pièce	Carton	945 x 920 x 100 mm	Pièce	16,00 kg	18,00 kg
LTUBE94003.FW	TUB-LINE FW R4 1200/900			1250 x 920 x 100 mm		22,80 kg	24,80 kg
LTUBE94007.FW	TUB-LINE FW R4 1600/900			1650 x 920 x 100 mm		29,30 kg	31,30 kg
EMBALLAGE GROUPE SUR DEMANDE							

LUX ELEMENTS®-TUB-LINE Systèmes d'écoulement et accessoires

voir page 95

EMBALLAGE INDIVIDUEL							
NUMERO D'ARTICLE	DESIGNATION D'ARTICLE	LOT	EMBALLAGE	DIMENSIONS LONGUEUR x LARGEUR x EPAISSEUR	UNITE	POIDS/UNITE	
LTUBE1113	TUB-LINE BA-S	1 Pièce	Sachet	305 x 205 x 160 mm	Pièce	0,40 kg	
LTUBE1112.22	TUB-LINE BA-W 22			305 x 205 x 160 mm		0,25 kg	
LTUBE1112.50	TUB-LINE BA-W 50			305 x 205 x 160 mm		0,25 kg	
LTUBE1115.50	TUB-LINE BA-GV 50			245 x 190 x 75 mm		0,05 kg	
LTUBE1288	TUB-LINE BAZ STOP			245 x 190 x 75 mm		0,05 kg	
LTUBE1114	TUB-LINE BAZ HS			20 x 255 x 160 mm		0,02 kg	
LTUBE1200	TUB-BAZ DN 50/40			245 x 190 x 75 mm		0,05 kg	
LTUBE1190	TUB-BAZ BST			245 x 190 x 75 mm		0,06 kg	
LTUBE1192	TUB-BAZ HTK			245 x 190 x 75 mm		0,05 kg	
LTUBE1289	TUB-LINE BA-S FIRE STOP			1 Kit			305 x 205 x 160 mm
LTUBE1198	TUB-BAZ DGD	1 Pièce	Carton	305 x 205 x 160 mm	Pièce	0,40 kg	
LTUBE1191.6	TUB-TSM 6		–	–		3,20 kg	
LTUBE1191.12	TUB-TSM 12		–	–		4,70 kg	

LUX ELEMENTS®-TUB-U

voir page 97–98

EMBALLAGE INDIVIDUEL											
NUMERO D'ARTICLE	DESIGNATION D'ARTICLE	LOT	EMBALLAGE	DIMENSIONS LONGUEUR x LARGEUR x EPAISSEUR	UNITE	POIDS/UNITE	POIDS/CARTON				
LTUBE11110	TUB-UQ 800	1 Pièce	Carton	845 x 820 x 60 mm	Pièce	1,00 kg	2,00 kg				
LTUBE11111	TUB-UQ 900			945 x 920 x 60 mm		1,10 kg	2,08 kg				
LTUBE11112	TUB-UQ 1000			1045 x 1020 x 60 mm		1,36 kg	3,25 kg				
LTUBE11113	TUB-UQ 1200			1235 x 1215 x 60 mm		1,96 kg	3,70 kg				
LTUBE11114	TUB-UQ 1500			1535 x 1515 x 60 mm		3,06 kg	6,71 kg				
LTUBE11811	TUB-UR 1000/800			1050 x 810 x 60 mm		1,09 kg	2,39 kg				
LTUBE11812	TUB-UR 1200/900			1250 x 910 x 60 mm		1,47 kg	2,99 kg				
LTUBE11813	TUB-UR 1200/1000			1250 x 1010 x 60 mm		1,63 kg	3,79 kg				
LTUBE11815	TUB-UR 1400/900			1450 x 910 x 60 mm		1,71 kg	3,86 kg				
LTUBE11816	TUB-UR 1500/900			1550 x 910 x 60 mm		1,84 kg	4,97 kg				
LTUBE11817	TUB-UR 1600/900			1650 x 910 x 60 mm		1,96 kg	4,49 kg				
LTUBE18017	TUB-UBOL 1800/750			1850 x 910 x 60 mm		1,84 kg	4,79 kg				
LTUBE18019	TUB-UBOL 1800/900			1850 x 910 x 60 mm		2,20 kg	5,15 kg				
LTUBE98101	TUB-UBOL 1800/1000			1850 x 1010 x 60 mm		2,50 kg	5,50 kg				
LTUBE98102	TUB-UBOL 1800/1200			1850 x 1210 x 60 mm		3,00 kg	6,00 kg				
EMBALLAGE GROUPE											
NUMERO D'ARTICLE	DESIGNATION D'ARTICLE			PIECE/PALETTE		DIMENSIONS DES PALETTES – LONGUEUR x LARGEUR x EPAISSEUR		POIDS/UNITE	POIDS/PALETTE		
LTUBE11111	TUB-UQ 900			10		1250 x 1200 x 750 mm		1,10 kg	40,80 kg		
LTUBE11112	TUB-UQ 1000			10		1250 x 1200 x 750 mm		1,36 kg	52,50 kg		
LTUBE11113	TUB-UQ 1200			10		1250 x 1200 x 750 mm		1,96 kg	57,00 kg		
LTUBE11114	TUB-UQ 1500	10	2500 x 1200 x 1650 mm		3,06 kg	87,10 kg					
LTUBE11811	TUB-UR 1000/800	10	1200 x 800 x 700 mm		1,09 kg	43,90 kg					
LTUBE11812	TUB-UR 1200/900	10	1250 x 1200 x 700 mm		1,47 kg	49,90 kg					
LTUBE11813	TUB-UR 1200/1000	10	1250 x 1200 x 700 mm		1,63 kg	57,90 kg					
LTUBE11815	TUB-UR 1400/900	10	2500 x 1200 x 700 mm		1,71 kg	58,60 kg					
LTUBE11816	TUB-UR 1500/900	10	2500 x 1200 x 700 mm		1,84 kg	69,70 kg					
LTUBE11817	TUB-UR 1600/900	10	2500 x 1200 x 700 mm		1,96 kg	64,90 kg					
D'AUTRES PRODUITS SUR DEMANDE											

## LUX ELEMENTS®-TUB-KIT

voir page 99

EMBALLAGE INDIVIDUEL							
NUMERO D'ARTICLE	DESIGNATION D'ARTICLE	LOT	EMBALLAGE	DIMENSIONS LONGUEUR x LARGEUR x EPAISSEUR	UNITE	POIDS/UNITE	POIDS/EMBALLAGE
LTUBE1090	TUB-KIT UNI	1 Kit	Seau	Epaisseur 240 mm; Ø 280 mm	Kit	10,00 kg	10,00 kg
LTUBE1098	TUB-KIT UNI GK			400 x 310 x 350 mm		19,60 kg	19,60 kg
LTUBE1099	TUB-KIT UNI GG			400 x 310 x 350 mm		29,62 kg	29,62 kg

## LUX ELEMENTS®-TUB-PL

voir page 101

EMBALLAGE INDIVIDUEL							
NUMERO D'ARTICLE	DESIGNATION D'ARTICLE	LOT	EMBALLAGE	DIMENSIONS LONGUEUR x LARGEUR x EPAISSEUR	UNITE	POIDS/UNITE	POIDS/CARTON
LTUBE9341	TUB-PL-S MQ 900	1 Pièce	Carton	903 x 903 x 103 mm	Pièce	6,48 kg	7,48 kg
LTUBE9342	TUB-PL-S MR 1200/900			1203 x 903 x 103 mm		8,64 kg	9,64 kg
LTUBE9343	TUB-PL-S MR 1400/900			1403 x 903 x 103 mm		10,10 kg	11,10 kg
LTUBE9344	TUB-PL-S MR 1800/900			1803 x 903 x 103 mm		12,96 kg	13,96 kg
LTUBE1001	TUB-RA-A	1 Kit	Sachet	305 x 205 x 160 mm	Kit	0,35 kg	0,35 kg

**D'AUTRES PRODUITS SUR DEMANDE / EMBALLAGE GROUPE SUR DEMANDE**

## LUX ELEMENTS®-TUB-PUMP

voir page 103

EMBALLAGE INDIVIDUEL							
NUMERO D'ARTICLE	DESIGNATION D'ARTICLE	LOT	EMBALLAGE	DIMENSIONS LONGUEUR x LARGEUR x EPAISSEUR	UNITE	POIDS/UNITE	POIDS/CARTON
LTUBE19205	TUB-PUMP-S MQ 900	1 Kit	Carton	1203 x 1203 x 125 mm	Kit	8,60 kg	10,41 kg
LTUBE19206	TUB-PUMP-S MQ 1200			1203 x 1203 x 125 mm		15,30 kg	18,50 kg
LTUBE19207	TUB-PUMP-S MR 1200/900			1203 x 1203 x 125 mm		11,46 kg	13,88 kg
LTUBE19208	TUB-PUMP-S MR 1400/900			1403 x 1203 x 125 mm		13,37 kg	16,13 kg

**EMBALLAGE GROUPE SUR DEMANDE**

## LUX ELEMENTS®-TUB-WALL

voir page 105

EMBALLAGE INDIVIDUEL							
NUMERO D'ARTICLE	DESIGNATION D'ARTICLE	LOT	EMBALLAGE	DIMENSIONS LONGUEUR x LARGEUR x EPAISSEUR	UNITE	POIDS/UNITE	POIDS/CARTON
LTUBE9314	TUB-WALL RT 1 900/200	1 Kit	Carton	1205 x 270 x 200 mm	Kit	4,00 kg	5,00 kg
LTUBE9315	TUB-WALL RT 1 1200/200			1205 x 270 x 200 mm		4,50 kg	5,50 kg
LTUBE9307	TUB-LINE COMBI GK R1 1200/900	1 Pièce		1250 x 910 x 115 mm	Pièce	9,70 kg	11,60 kg
LTUBE9309	TUB-LINE COMBI GK Q1 1200			1235 x 1215 x 115 mm		11,80 kg	15,05 kg
LTUBE9310	TUB-WALL RT 3 900/200	1 Kit		1205 x 270 x 200 mm	Kit	4,10 kg	5,10 kg
LTUBE9311	TUB-WALL RT 3 1200/200			1205 x 270 x 200 mm		4,70 kg	5,70 kg
LTUBE9312	TUB-LINE COMBI GK R3 1200/900	1 Pièce		1250 x 910 x 115 mm	Pièce	9,70 kg	11,60 kg
LTUBE9313	TUB-LINE COMBI GK Q3 1200			1235 x 1215 x 115 mm		11,80 kg	15,05 kg
LTUBE9319	TUB-WALL RT 1 H 1200/200	1 Kit	1250 x 270 x 200 mm	Kit	9,70 kg	11,60 kg	

**EMBALLAGE GROUPE SUR DEMANDE**

LUX ELEMENTS®-RELAX-RD

voir page 113

EMBALLAGE INDIVIDUEL (EXEMPLE POUR UN LOT COMPLET)					
NUMERO D'ARTICLE	DESIGNATION D'ARTICLE	LOT	EMBALLAGE	DIMENSIONS LONGUEUR x LARGEUR x EPAISSEUR	POIDS/PALETTE
LREL4001	RELAX-BORD 50	1 Pièce	} 1 Kit/palette	2500 x 1200 x 900 mm	255 kg
LREL4002	RELAX-UBORD 50	1 Pièce			
LREL4000	RELAX-RDW	1 Kit			
LREL4003	RELAX-DRD	1 Pièce			
LDECE3003	DECO-AE	2 Pièces			
LREL4006	RELAX-KIT RDM	1 Kit			

LUX ELEMENTS®-RELAX-SD

voir page 115

EMBALLAGE INDIVIDUEL (EXEMPLE POUR UN LOT COMPLET)					
NUMERO D'ARTICLE	DESIGNATION D'ARTICLE	LOT	EMBALLAGE	DIMENSIONS LONGUEUR x LARGEUR x EPAISSEUR	POIDS/PALETTE
LREL5001 / LREL5003	RELAX-BOSD 50 L / RELAX-BOSD 50 R	1 Pièce	} 1 Kit/palette	2500 x 1200 x 900 mm	260 kg
LREL5002 / LREL5004	RELAX-UBOSD 50 L / RELAX-UBOSD 50 R	1 Pièce			
LREL5000	RELAX-SDW	1 Kit			
LREL5005	RELAX-DSD	1 Pièce			
LDECE3003	DECO-AE	2 Pièces			
LREL5008	RELAX-KIT SDM	1 Kit			

LUX ELEMENTS®-RELAX-RSE

voir page 117

EMBALLAGE INDIVIDUEL (EXEMPLE POUR UN LOT COMPLET)					
NUMERO D'ARTICLE	DESIGNATION D'ARTICLE	LOT	EMBALLAGE	DIMENSIONS LONGUEUR x LARGEUR x EPAISSEUR	POIDS/PALETTE
LREL6002 / LREL6004	RELAX-BORSE 50 L / RELAX-BORSE 50 R	1 Pièce	} 1 Kit/palette	2500 x 1200 x 900 mm	250 kg
LREL6003 / LREL6005	RELAX-UBORSE 50 L / RELAX-UBORSE 50 R	1 Pièce			
LREL6000	RELAX-RSE-H	1 Kit			
LDECE3003	DECO-AE	2 Pièces			
LREL6006	RELAX-KIT RSEM	1 Kit			

LUX ELEMENTS®-FIX

voir page 129

EMBALLAGE INDIVIDUEL							
NUMERO D'ARTICLE	DESIGNATION D'ARTICLE	LOT	EMBALLAGE	DIMENSIONS LONGUEUR x LARGEUR x EPAISSEUR	UNITE	POIDS/UNITE	POIDS/CARTON
LFIXZ3011	FIX-DE-TE 28	1 Pièce	Carton	340 x 310 x 120 mm	Pièce	1,30 kg	2,00 kg
LFIXZ3001	FIX-DE-TE 110			340 x 310 x 120 mm		1,30 kg	2,00 kg
LFIXZ3021	FIX-DE-TE 45			340 x 310 x 120 mm		1,30 kg	2,00 kg
LFIXZ4002	FIX-IPA-V	Supplément				10,00 kg	–

EMBALLAGE GROUPE SUR DEMANDE

## Informations sur la protection des données à l'attention des partenaires commerciaux

### Notre traitement de vos données et de vos droits

Informations au sens des articles 13, 14 et 21 du Règlement général sur la protection des données (RGPD)

Chers partenaires commerciaux, conformément au Règlement général européen sur la protection des données entré en vigueur le 25 mai 2018, nous vous adressons la présente afin de vous donner des informations sur le traitement de vos données personnelles et sur vos droits en la matière. Ces informations sont si nécessaires mises à jour et publiées sur notre site [www.luxelements.com](http://www.luxelements.com). Vous y trouverez également nos informations sur la protection des données à l'attention des visiteurs de notre site web.

### 1. Qui est responsable du traitement des données et qui est le délégué à la protection des données ?

Le responsable est : LUX ELEMENTS GmbH & Co. KG  
 An der Schusterinsel 7  
 D - 51379 Leverkusen  
 Tel. : +49 (0)21 71/ 72 12-0  
 Fax : +49 (0)21 71/ 72 12-40  
 e-mail : [info@luxelements.de](mailto:info@luxelements.de)

Notre déléguée à la protection des données Julia Lux se tient à votre disposition à l'adresse susnommée ou [datenschutz@luxelements.de](mailto:datenschutz@luxelements.de).

Les données de contact sont également disponibles sur Internet à l'adresse : <https://www.luxelements.com/lux/impressum.htm#datenschutz>

### 2. Quelles sont les sources et les données exploitées ?

LUX ELEMENTS GmbH & Co. KG traite les données issues de ses relations commerciales avec vous, par ex. dans le cadre de l'exécution des contrats clients, de la gestion du personnel et des livraisons ou encore du suivi des agents commerciaux et des personnes intéressées.

Les données ci-dessous sont concrètement traitées :

- Données d'identification (par ex. nom, adresse et coordonnées du partenaire commercial, coordonnées bancaires)
- Informations sur le profil de risque du partenaire commercial, y compris sa solvabilité et sa crédibilité, ainsi que des indications relatives à sa déclaration d'aptitude
- Données en relation avec l'exécution du contrat réel
- Données fiscales
- Données contractuelles pour autre correspondance (par ex. via courrier postal)
- Données marketing et commerciales (par ex. sur des produits et prestations de service qui pourraient vous intéresser)

### 3. À quelles fins mes données sont-elles traitées (finalité du traitement) et quelles sont les bases juridiques ?

LUX ELEMENTS GmbH & Co. KG traite vos données sur la base juridique suivante et aux fins ci-dessous :

#### 3.1. Pour satisfaire à ses obligations contractuelles (art. 6 parag. 1 lit. b RGPD)

Vos données sont traitées pour l'exécution de nos contrats avec vous, par ex. pour la réalisation des prestations de service commandées. Les finalités du traitement des données dépendent plus particulièrement des prestations de service concrètes et des documents contractuels.

#### 3.2. Dans le cadre de la mise en balance des intérêts (art. 6 parag. 1 lit. f RGPD)

Vos données peuvent également être utilisées sur base d'une mise en balance des intérêts, aux fins de nos intérêts légitimes ou de ceux de tiers. Ce traitement a lieu aux finalités ci-dessous :

- Gestion générale des affaires et développement des prestations de service, des systèmes et des produits
- Réalisation des exigences internes et des exigences émanant des sociétés affiliées, assurances, audits ou motifs administratifs
- Garantie de la sécurité IT et des opérations informatiques
- Publicité, étude de marché et sondages
- Exercice du droit légal et défense en cas de litiges juridiques
- Prévention et enquêtes sur la criminalité, gestion des risques et prévention de la fraude

Les intérêts de LUX ELEMENTS GmbH & Co. KG dans le traitement découlent des différentes finalités et sont par ailleurs de nature économique (exécution efficace des tâches, distribution, évitement des risques juridiques).

Dans la mesure où les finalités le permettent, LUX ELEMENTS GmbH & Co. KG traite vos données sous forme de pseudonymes ou anonyme.

#### 3.3. Sur base de votre consentement (art. 6 parag. 1 lit. a RGPD)

Dans la mesure où vous avez donné votre consentement pour le traitement de vos données personnelles, ce consentement forme la base juridique pour le traitement spécifié.

Par ailleurs, vous avez le cas échéant marqué votre accord pour être contacté par e-mail ou par téléphone à des fins publicitaires. Vous pouvez à tout moment révoquer votre consentement, avec effet futur.

Ceci vaut également pour les déclarations de consentement que vous auriez données à LUX ELEMENTS GmbH & Co. KG avant l'entrée en vigueur du RGPD le 25 mai 2018. La révocation n'a d'effet que sur les traitements ultérieurs.

#### 3.4. Sur base d'obligations légales (art. 6 parag. 1 lit. c RGPD)

LUX ELEMENTS GmbH & Co. KG est soumise à différentes obligations ou exigences légales (par ex. ordonnance de contrôle technique, ordonnance de sécurité d'exploitation, lois sur le blanchiment d'argent, lois fiscales).

Les finalités du traitement sont entre autres la vérification de l'identité et de l'âge, la prévention de la fraude et du blanchiment d'argent, la comptabilité, l'évaluation et la gestion des risques (y compris la création d'un profil de risque pour les partenaires commerciaux, ainsi que la vérification de la crédibilité et le respect des obligations de contrôle fiscal et de déclaration).

#### 4. Qui reçoit mes données ?

Toute transmission de vos données par LUX ELEMENTS GmbH & Co. KG à des tiers n'a lieu qu'au sens du RGPD et de la loi nationale applicable en la matière.

Chez LUX ELEMENTS GmbH & Co. KG, seuls les services qui ont besoin de vos données pour remplir leurs obligations contractuelles et légales ou pour accomplir leurs tâches respectives (par ex. distribution, marketing et comptabilité) les reçoivent.

Les groupes suivants peuvent également recevoir vos données :

- les sous-traitants mandatés par nos soins (art. 28 RGPD) — en particulier pour les prestations de service IT, la logistique, la mise au rebut et l'impression — pour traiter vos données pour notre compte et conformément à nos instructions
- les autorités et institutions publiques en cas d'obligation légale ou officielle
- nos propres employés, conseillers, représentants, mandataires, experts comptables et autres prestataires de service
- autres organismes pour lesquels vous nous avez donné votre consentement quant au transfert des données

#### 5. Combien de temps mes données sont-elles sauvegardées ?

Nous effaçons vos données personnelles dès que leur conservation n'est plus nécessaire pour remplir les objectifs susnommés. Lorsque les relations

commerciales sont arrivées à terme, vos données personnelles restent cependant enregistrées :

- pendant le délai de conservation des documents commerciaux imposé par la loi nationale applicable en la matière. Dans tous les cas, le délai de conservation retenu est le délai de conservation maximum tel que visé par les dispositions légales nationales applicables ;
- pendant le délai de prescription des actions contentieuses applicable, selon la nature de l'action entreprise.

#### 6. Les données sont-elles transférées dans un pays tiers ou à une organisation internationale ?

Vos données ne sont transmises dans des pays en dehors de l'Espace économique européen — EEE (pays tiers) — que si cela s'avère nécessaire ou légalement obligatoire pour l'exécution de vos commandes ou si vous y avez donné votre consentement.

#### 7. Quels sont mes autres droits en matière de protection des données ?

Sous réserve des différentes dispositions légales, vous avez un droit d'accès (art. 15 RGPD), un droit de rectification (art. 16 RGPD), un droit à l'effacement (art. 17 RGPD), un droit à la limitation du traitement (art. 18 RGPD) et un droit à la portabilité des données (art. 20 RGPD).

En outre, vous avez le droit d'introduire une réclamation auprès d'une autorité de contrôle (art. 77 RGPD). Vous pouvez faire valoir tous ces droits à l'encontre de LUX ELEMENTS GmbH & Co. KG.

Autorité de contrôle compétente :

Commissaire fédéral à la protection des données et à la liberté d'information  
 Rhénanie-du-Nord-Westphalie  
 Postfach 20 04 44  
 D - 40102 Düsseldorf  
 Tel. : +49 (0)211/3 84 24-0  
 Fax : +49 (0)211/3 84 24-10  
 e-mail : [poststelle@ldi.nrw.de](mailto:poststelle@ldi.nrw.de)

#### Droit d'opposition

Vous avez le droit de vous opposer à un traitement de vos données personnelles à des fins de marketing direct, cela sans devoir motiver cette opposition. Si nous traitons vos données afin de garantir des intérêts légitimes, vous pouvez vous opposer à ce traitement pour des raisons tenant à votre situation particulière. Nous ne traitons alors plus vos données personnelles, à moins que nous puissions justifier ce traitement par des intérêts légitimes qui soient supérieurs à vos intérêts, droits et libertés, ou encore que ce traitement ne serve à la constatation, l'exercice ou la défense de droits en justice.

#### 8. Quels droits en matière de protection des données puis-je invoquer en tant que personne concernée ?

Dans le cadre de nos relations commerciales, vous devez fournir les données personnelles qui sont nécessaires à l'établissement, l'exécution et la cessation des relations commerciales, ainsi que celles dont la collecte est légalement obligatoire.

# Conditions générales de vente et de livraison LUX ELEMENTS GmbH & Co. KG

Statut décembre 2017

## I) Généralités

1. Les commandes sont acceptées et exécutées par la société LUX ELEMENTS GmbH & Co. KG (vendeuse) exclusivement aux conditions qui suivent.

2. L'acheteur reconnaît ces conditions par l'attribution de sa commande. Les conditions d'achat de l'acheteur allant dans un autre sens ne sont valables que si elles sont reconnues par écrit par la vendeuse.

3. Toutes les clauses accessoires verbales, y compris les remises et les promesses de bonus et autres dispositions ne sont valables que si elles ont été confirmées par écrit par la vendeuse.

## II) Conditions de livraison

1. Les livraisons s'effectuent selon les clauses de la vendeuse ex usine Leverkusen ou ex entrepôt de livraison de la vendeuse aux risques et périls de l'acheteur dans la mesure où l'acheteur est commerçant et dans tous les cas pour le compte de l'acheteur.

2. Si l'acheteur ne prend pas la marchandise à la date conclue, la vendeuse est autorisée, après fixation d'un délai d'enlèvement d'une semaine, de résilier le contrat de livraison. Il n'est pas dérogé des dispositions du Code civil allemand (BGB) relatives au retard d'enlèvement de marchandise.

3. Si la vendeuse reprend la marchandise à la demande de l'acheteur en tant que geste commercial, l'acheteur prendra en charge le fret de retour. De même, 15% de la valeur nette de la marchandise sera déduit de l'avoir à établir par la vendeuse pour le traitement et la manutention de la marchandise. Seules les marchandises comprises dans le programme actuel - sauf les produits chimiques de construction et les fabrications spéciales - peuvent être retournées.

## III) Règlements en cas de retard

1. L'ensemble des ventes s'effectue sous réserve d'une livraison non étant destinée dans les délais de la part de nos fournisseurs. Cette clause ne s'applique pas dans la mesure où la vendeuse est responsable de la non livraison.

2. En cas de force majeure, en particulier en cas de mesures de luttes sociales, d'ordonnances des autorités et de pannes non fautives dans l'entreprise, le délai de livraison se prolonge de la durée de l'empêchement dans la mesure où cette durée est acceptable. En cas de retards dépassant ce cadre, les parties clarifieront d'un commun accord si le contrat est maintenu ou résilié. L'acheteur ne peut en faire découler aucune exigence de dommages et intérêts.

3. En cas de retard de la part de la vendeuse, l'acheteur accorde un délai supplémentaire de 10 jours à moins qu'il s'agisse d'une opération à terme fixe. Ce délai peut être fixé au plus tôt par écrit après expiration du délai de livraison.

Dans le cas d'une négligence ordinaire, toute exigence en dommages et intérêts pour retard est exclue dans la mesure où l'acheteur est commerçant et qu'il ne s'agit pas d'une opération à terme fixe. Dans tous les cas, l'obligation de dommages et intérêts est limitée au dommage prévisible dans le cas d'une négligence simple.

## IV) Garantie

1. Dans la mesure où l'acheteur est commerçant, le délai de garantie est de 1 an. La vendeuse fait face à son obligation de garantie par une livraison de substitution.

2. La responsabilité de la vendeuse pour les préjudices résultant d'un vice est exclue. Cette clause ne s'applique pas si le préjudice résultant d'un vice porte sur un cas de décès, d'une blessure corporelle ou d'une nuisance pour la santé; si le dommage consécutif au vice est dû à un cas de négligence grossière, intentionnelle ou à la violation d'une obligation essentielle du contrat (obligation cardinale); en présence d'une assurance de caractéristique, d'une garantie de qualité ou durabilité comprenant le risque de préjudice résultant d'un vice, et que le dommage survenu repose sur leur absence. Dans la mesure où il existe une responsabilité de la vendeuse pour préjudices résultant d'un vice et que l'acheteur est commerçant, la responsabilité de la vendeuse se limite au dommage prévisible dans la mesure où le dommage repose sur la violation par négligence d'une obligation essentielle du contrat (obligation cardinale).

3. En cas de ventes sur échantillons, par exemple matériaux de jointoyage, seule une conformité à l'échantillon est assurée.

4. Les données figurant dans toutes les fiches techniques de la vendeuse s'appuient sur le niveau de sa connaissance lors de l'établissement des fiches techniques. Elles ne décrivent les produits

que par rapport aux exigences de sécurité. Elles ne sont en aucun cas une affirmation sur les spécifications de livraison.

5. Les instructions d'utilisation de la vendeuse ne sont que des directives générales. En raison de la quantité des finalités de chaque produit et des données particulières, il est du ressort de l'acheteur d'effectuer ses propres essais.

6. L'acheteur qui distribue la marchandise que lui a fourni la vendeuse porte seul la responsabilité pour un conditionnement, une classification et une identification corrects des matières dangereuses, cf. § 15 GefStoffV (ordonnance sur les matières dangereuses) lors de cette opération de distribution. Il n'a en particulier aucun droit de revendication si le conditionnement, la classification ou l'identification de matières dangereuses effectués par la vendeuse ne correspondent plus aux prescriptions en vigueur à la suite d'une modification de la situation juridique intervenue après la livraison de la part de la vendeuse à l'acheteur. La vendeuse n'assume expressément aucune obligation d'indication sur des telles modifications juridiques.

7. Il en est de même (6) si la marchandise de la vendeuse est emballée dans un matériau d'emballage de l'acheteur. Dans ce cas, l'acheteur est seul responsable de l'emballage et de l'identification. L'acheteur exempte la vendeuse de toute exigence de tiers en cas de conditionnement et/ou identification défectueux.

## V) Conditions de paiement

1. La facture est établie le jour de la livraison ou de la mise à disposition de la marchandise après réception du bordereau de livraison. Sauf accord contraire, les prix seront facturés sur la base des prix en vigueur le jour de la livraison.

2. Les factures sont payables dans les 14 jours après facturation déduction faite d'un escompte de 2% ou dans les 30 jours net.

3. La compensation avec des contre-prétentions n'est pas autorisée à moins qu'il s'agisse de prétentions non contestées ou exécutoires de l'acheteur.

4. Une dégradation importante de la situation financière de l'acheteur autorise la vendeuse à exécuter les commandes non encore effectuées au coup par coup contre paiement, sous réserve d'autres droits. Dans les mêmes conditions, les exigences de paiement de la vendeuse envers l'acheteur pour des transactions, si elles sont exécutées, sont immédiatement dues.

5. Les personnes ayant une profession commerciale peuvent faire valoir des droits de rétention pour prétendue défectuosité de la marchandise, seulement si la défectuosité de la marchandise n'est pas contestée ou a été constatée de façon exécutoire. Dans tous les autres cas, l'acheteur peut expliquer la défectuosité de la marchandise livrée par une expertise effectuée par un expert désigné officiellement et assermenté et qui n'est pas une prise de position, la vendeuse conservant la possibilité de contester cette expertise.

## VI) Réserves de propriété

1. La vendeuse se réserve le droit de propriété sur l'objet de la livraison jusqu'au paiement intégral du prix de vente. Si l'acheteur est commerçant, la vendeuse se réserve de plus la propriété sur l'objet de la livraison jusqu'au paiement intégral de toutes les exigences qu'elle détient envers l'acheteur sur la base de l'ensemble des relations commerciales.

2. Dans le cas de la transformation de la marchandise livrée ou de son association avec d'autres matériaux, la vendeuse acquiert la copropriété sur la nouvelle chose produite au prorata de la valeur de la marchandise objet des réserves de propriété par rapport à la valeur de la nouvelle chose réalisée par la transformation. L'évaluation se base sur le moment de la transformation tant pour la valeur de la marchandise objet des réserves de propriété que pour la valeur de la transformation. Lors de la transformation, l'acheteur travaille pour la vendeuse sans pouvoir faire valoir une quelconque exigence envers elle pour cette transformation. L'acheteur s'engage à conserver avec soin la marchandise objet des réserves de propriété pour la vendeuse. Si, dans le cas d'une association de plusieurs choses, la vendeuse n'acquiert aucune copropriété, l'acheteur lui cède dès maintenant la part de copropriété fixée dans le paragraphe VI chiffre 2 phrases 1 et 2. L'acheteur cède dès maintenant l'exigence sur le prix de vente à la vendeuse qui accepte par la présente cette cession.

3. Par mesure de sécurité, en cas de revente du nouveau produit par l'acheteur, l'exigence du prix de vente revenant à l'acheteur à la suite

de la revente conformément au paragraphe VI chiffre 2 phrases 1 et 2 se substitue au produit. L'acheteur cède dès maintenant cette part d'exigence provenant du prix de vente à la vendeuse qui accepte par la présente cette cession.

4. Si la marchandise achetée est revendue par l'acheteur sans transformation, l'acheteur cède dès maintenant les exigences que lui confèrent ces reventes avec tous les droits annexes à la vendeuse à concurrence de son exigence. Par la présente, la vendeuse accepte dès maintenant cette cession.

5. Les fonds ainsi encaissés seront versés respectivement sur un compte séparé en faveur de la vendeuse.

6. Si les sécurités dépassent les exigences de la vendeuse de plus de 10%, celle-ci s'engage à libérer pour l'acheteur, à la demande de celui-ci, la partie dépassant les sécurités lui revenant.

7. L'acheteur informera immédiatement la vendeuse si certaines marchandises objet des réserves de propriété ou se trouvant objet de la copropriété de la vendeuse et certaines exigences transmises à la vendeuse par cession anticipée font l'objet d'une mesure exécutoire. L'acheteur informera immédiatement l'organe d'exécution et le créancier d'exécution que la marchandise se trouve encore sous réserve de propriété ou dans la mesure de la copropriété de la vendeuse ou qu'il a cédé l'exigence à celle-ci.

## VII) Lieu d'exécution et juridiction compétente

1. Le lieu d'exécution pour toutes les prestations découlant de ce contrat de livraison est le lieu de la succursale commerciale de la vendeuse.

2. Pour les commerçants, le lieu de juridiction pour toutes les obligations (y compris actions en matière de recouvrement de créances sur traites et de chèques) des deux parties est Leverkusen.

## VIII) Droit applicable

Le contrat d'achat est soumis au droit allemand avec exclusion de la Convention des Nations Unies sur les contrats de vente internationale de marchandises du 11.04.1980.

## IX) Clauses finales

L'invalidité d'une clause de ces conditions de vente et de livraison ne touche en rien la validité des autres clauses.

LUX ELEMENTS GmbH & Co. KG,  
An der Schusterinsel 7, D-51379 Leverkusen,  
Tel.: +49 (0)21 71-7212-0, Fax: +49 (0)21 71-7212-30





Avec ses associations membres et ses sponsors en Europe, l'association européenne des fédérations nationales des entreprises de carrelage EUF a développé le concept des « **logements sains grâce à la céramique** ». Ce concept vise à fournir des informations aux entrepreneurs, aux vendeurs et aux fabricants pour promouvoir le carrelage.

LUX ELEMENTS parraine ce projet et collabore activement à sa réalisation.



**(D) LUX ELEMENTS GmbH & Co. KG**

An der Schusterinsel 7  
D - 51379 Leverkusen-Opladen  
Tel. +49 (0)21 71/7212-0  
Fax +49 (0)21 71/7212-10  
info@luxelements.de  
www.luxelements.com

**(F) LUX ELEMENTS S.A.S**

ZI-31, rue d'Ensisheim  
F - 68190 Ungersheim  
Tél. +33 (0) 3 89 83 69 79  
Fax +33 (0) 3 89 48 83 27  
info@luxelements.fr  
www.luxelements.fr